

**STOLL**



**Gyldig fra  
18.05.2023**

**PRISLISTE  
2023**

## **GENERELLE ANVISNINGER OM FRONTLÆSSER-PRODUKTER:**

"Frontlæssere uden sikring mod at sænke opfylder ikke kravene i DIN EN 12525 med hensyn til tilstedeværelse af personer i læsseapparatets farlige område med løftet last."

"Frontlæssere uden sænkedrosselventil opfylder ikke betingelserne for persontransport; persontransport kræver Eu-Typeafprøvning iht. MRL 2006/42/EF."

"Overhold absolut den korrekte allokering af svingningsarmen til den på traktoren monterede konsol, information i monteringsvejledningen i nr. (...)"

"Respekter venligst, at du som forhandler før salg og montering af frontlæsseren til slutkunden er forpligtet til at kontrollere producentens bestemmelser om frontlæsserbrug. Wilhelm STOLL Maschinenfabrik GmbH har ingen kundskab og ingen adgang til producentens til enhver tid aktuelle bestemmelser. Ved mulige restriktioner fra traktorproducentens side i forbindelse med frontlæssermontering og anvendelsen af den, f.eks. tilladelse til vejkørsel, garanti og andre, skal slutkunden først informeres skriftligt om dette. Eventuelle krav, der opstår på grund af overtrædelse af den ovenstående beskrevne informationspligt og overtrædelse af producentens bestemmelser, er udelukkede."

# INDHOLD.

<b>Prisoversigt – ProfiLine Next Generation, Solid, CompactLine</b>	4 - 5
<b>Tilbehør – ProfiLine Next Generation, Solid, CompactLine</b>	6
<b>Pakkepriser</b>	7 - 9
<b>ProfiLine Next Generation, Solid – hydraulisk styring og tilbehør</b>	10 - 11
<b>Hydro-Fix – den hurtige hydraulikforbindelse</b>	12 - 13
<b>Arbejd hurtigt, sikkert og bekvemt – med tilbehøret fra STOLL</b>	14 - 16
<b>Color Edition</b>	17
<b>ProfiLine – the Next Generation</b>	18
<b>Solid – allrounderen</b>	19
<b>CompactLine – intelligent kraftpakke</b>	20
<b>Redskaber</b>	21 - 41
<b>Anbefalede redskabsbredder</b>	42 - 43
<b>Din kontaktperson hos STOLL</b>	44
<b>Generel</b>	45

Denne prisliste erstatter alle tidligere prislister.



# PRIS- OVERSIGT.

## PROFILINE NEXT GENERATION

mekanisk parallelføring	Monte- ringsdele	FZ 36-20	FZ 36-24	FZ 39-23	FZ 39-27	FZ 39-31	FZ 41-25	FZ 41-29	FZ 41-33	FZ 43-27	FZ 43-30	FZ 43-34	FZ 46-26	FZ 46-29	FZ 46-33	FZ 48-33	FZ 48-37	FZ 48-42
		<b>53.570 kr</b>	<b>55.060 kr</b>	<b>56.550 kr</b>	<b>58.785 kr</b>	<b>60.275 kr</b>	<b>62.510 kr</b>	<b>64.745 kr</b>	<b>66.980 kr</b>	<b>70.705 kr</b>	<b>72.195 kr</b>	<b>73.685 kr</b>	<b>81.880 kr</b>	<b>84.115 kr</b>	<b>85.605 kr</b>	<b>96.780 kr</b>	<b>99.015 kr</b>	<b>101.250 kr</b>
<b>A</b>	<b>16.130 kr</b>	69.700 kr	71.190 kr	72.680 kr	74.915 kr	76.405 kr	78.640 kr	80.875 kr	83.110 kr	86.835 kr	88.325 kr	89.815 kr	98.010 kr	100.245 kr	101.735 kr	112.910 kr	115.145 kr	117.380 kr
<b>B</b>	<b>18.815 kr</b>	72.385 kr	73.875 kr	75.365 kr	77.600 kr	79.090 kr	81.325 kr	83.560 kr	85.795 kr	89.520 kr	91.010 kr	92.500 kr	100.695 kr	102.930 kr	104.420 kr	115.595 kr	117.830 kr	120.065 kr
<b>C</b>	<b>21.795 kr</b>	75.365 kr	76.855 kr	78.345 kr	80.580 kr	82.070 kr	84.305 kr	86.540 kr	88.775 kr	92.500 kr	93.990 kr	95.480 kr	103.675 kr	105.910 kr	107.400 kr	118.575 kr	120.810 kr	123.045 kr
<b>D</b>	<b>26.415 kr</b>	79.985 kr	81.475 kr	82.965 kr	85.200 kr	86.690 kr	88.925 kr	91.160 kr	93.395 kr	97.120 kr	98.610 kr	100.100 kr	108.295 kr	110.530 kr	112.020 kr	123.195 kr	125.430 kr	127.665 kr

uden parallelføring	Monte- ringsdele	FS 36-24	FS 39-27	FS 39-31	FS 41-33	FS 43-34
		<b>51.335 kr</b>	<b>52.825 kr</b>	<b>55.060 kr</b>	<b>61.765 kr</b>	<b>66.235 kr</b>
<b>A</b>	<b>16.130 kr</b>	67.465 kr	68.955 kr	71.190 kr	77.895 kr	82.365 kr
<b>B</b>	<b>18.815 kr</b>	70.150 kr	71.640 kr	73.875 kr	80.580 kr	85.050 kr
<b>C</b>	<b>21.795 kr</b>	73.130 kr	74.620 kr	76.855 kr	83.560 kr	88.030 kr
<b>D</b>	<b>26.415 kr</b>	77.750 kr	79.240 kr	81.475 kr	88.180 kr	92.650 kr

Kategorier af traktortilbehør kan du finde via vores priskonfigurator på vores hjemmeside, og i download-området på vores hjemmeside fra 18.05.2023!

Den overskuelige  
tal-power til dig.

## SOLID

P = parallelføring H = uden parallelføring	Monte- ringsdele	28-14 P	30-16 P	35-18 P	38-20 P	40-22 P	30-16 H	35-18 H	38-20 H
		<b>34.945 kr</b>	<b>35.690 kr</b>	<b>37.925 kr</b>	<b>40.160 kr</b>	<b>46.120 kr</b>	<b>33.455 kr</b>	<b>35.690 kr</b>	<b>37.925 kr</b>
A	<b>16.130 kr</b>	51.075 kr	51.820 kr	54.055 kr	56.290 kr	62.250 kr	49.585 kr	51.820 kr	54.055 kr
B	<b>18.815 kr</b>	53.760 kr	54.505 kr	56.740 kr	58.975 kr	64.935 kr	52.270 kr	54.505 kr	56.740 kr
C	<b>21.795 kr</b>	56.740 kr	57.485 kr	59.720 kr	61.955 kr	67.915 kr	55.250 kr	57.485 kr	59.720 kr
D	<b>26.415 kr</b>	61.360 kr	62.105 kr	64.340 kr	66.575 kr	72.535 kr	59.870 kr	62.105 kr	64.340 kr

## COMPACTLINE

mekanisk parallelføring	Monte- ringsdele	150 P	250 P	350 P	450 P	550 P
		<b>29.765 kr</b>	<b>34.535 kr</b>	<b>36.770 kr</b>	<b>39.600 kr</b>	<b>41.385 kr</b>
A	<b>8.495 kr</b>	38.260 kr	43.030 kr	45.265 kr	48.095 kr	49.880 kr
B	<b>10.285 kr</b>	40.040 kr	44.820 kr	47.055 kr	49.885 kr	51.670 kr
C	<b>12.370 kr</b>	42.135 kr	46.905 kr	49.140 kr	51.970 kr	53.755 kr
D	<b>13.935 kr</b>	43.700 kr	48.470 kr	50.705 kr	53.535 kr	55.320 kr

# TILBEHØR.

## PROFILINE NEXT GENERATION

PROFILINE FZ/FS	Pris (ekskl. moms)	ENHEDSSTYRE-ENHEDER	Pris (ekskl. moms)
Hydro-Fix fuldstændig	5.070 kr	STYREENHEDER	10.285 kr
3. styrekreds eller 4. styrekreds	3.505 kr	Base Control	12.555 kr
Værktøjs-fix fuldstændig	3.915 kr	Pro Control 3 knapper*	25.110 kr
½ værktøjs-fix på svingarmssiden	2.610 kr	Pro Control 5 knapper*	26.265 kr
Comfort-drive/inkl. elektr. til- og frakobling	4.545 kr / 8.085 kr.	Trac Control	2.575 kr
Hydro-Lock	5.515 kr	Slangesæt	2.980 kr
RTL-funktion FZ	7.900 kr		
Real <sup>3</sup> -funktion	10.025 kr		
Nedsænkningssikring**	6.745 kr		
**Ekstraudstyr på begge sider (sæt)	3.430 kr		
Arbejdslamper (kun FZ)	88.250 kr		

\*Pro Control må ikke anvendes i kombination med frontlæssere uden mekanisk parallelstyring.

## SOLID

SOLID	Pris (ekskl. moms)
Hydro-Fix fuldstændig	5.070 kr
3. styrekreds eller 4. styrekreds*	3.020 kr
Comfort-Drive	3.580 kr
Nedsænkningssikring**	6.745 kr
**Ekstraudstyr på begge sider (sæt)	3.430 kr

\*4. manøvrerstrømkreds kan kun bestilles i kombination med 3. manøvrerstrømkreds.

## SPECIALLAKERING FZ/FS/SOLID

Til alle gængse traktorfabrikater	Pris (ekskl. moms)
	1.790 kr

## EKSTRAUDSTYR (se traktorliste)

Afstivning af bagaksel O-ekstraudstyr	Pris (ekskl. moms)
	2.015 kr

## COMPACTLINE

COMPACTLINE	Pris (ekskl. moms)	ENHEDSSTYRE-ENHEDER	Pris (ekskl. moms)
Værktøjs-fix fuldstændig	4.210 kr	Base Control Direct	6.745 kr
Hydro-Fix fuldstændig	5.480 kr	Base Control	11.515 kr
3. styrekreds	12.555 kr	Slangesæt	3.245 kr
Comfort-Drive	5.590 kr		
Nedsænkningssikring**	6.745 kr		
**Ekstraudstyr på begge sider (sæt)	3.430 kr		

## OVERFØRINGSOMKOSTNINGER FZ/FS/SOLID/FC

Pr. læsset/svingarm	Pris (ekskl. moms)
Pr. sæt monteringsdele	Frugt kommer i tillæg
Pr. værktøj	
Fra 5 værktøjer	
Stabel svingningsarme (op til 3 stk. i 1 stabel)	

# STANDARD PAKKE.

## TILBEHØRSPAKKE: PROFILINE NEXT GENERATION OG SOLID

inkl. slangepakke, 3. ventilfunktion, Comfort-Drive mech. + Hydro-Fix cpl.

### PROFILINE NEXT GENERATION

Kat. Monteringsdele	Monte-ringsdele	FZ 36-20	FZ 36-24	FZ 39-23	FZ 39-27	FZ 39-31	FZ 41-25	FZ 41-29	FZ 41-33	FZ 43-27	FZ 43-30	FZ 43-34	FZ 46-26	FZ 46-29	FZ 46-33	FZ 48-33	FZ 48-37	FZ 48-42
<b>A</b>		85.800 kr	87.290 kr	88.780 kr	91.015 kr	92.505 kr	94.740 kr	96.975 kr	99.210 kr	102.935 kr	104.425 kr	105.915 kr	114.110 kr	116.345 kr	117.835 kr	129.010 kr	131.245 kr	133.480 kr
<b>B</b>		88.485 kr	89.975 kr	91.465 kr	93.700 kr	95.190 kr	97.425 kr	99.660 kr	101.895 kr	105.620 kr	107.110 kr	108.600 kr	116.795 kr	119.030 kr	120.520 kr	131.695 kr	133.930 kr	136.165 kr
<b>C</b>		91.465 kr	92.955 kr	94.445 kr	96.680 kr	98.170 kr	100.405 kr	102.640 kr	104.875 kr	108.600 kr	110.090 kr	111.580 kr	119.775 kr	122.010 kr	123.500 kr	134.675 kr	136.910 kr	139.145 kr
<b>D</b>		96.085 kr	97.575 kr	99.065 kr	101.300 kr	102.790 kr	105.025 kr	107.260 kr	109.495 kr	113.220 kr	114.710 kr	116.200 kr	124.395 kr	126.630 kr	128.120 kr	139.295 kr	141.530 kr	143.765 kr

### SOLID

Kat. Monteringsdele	Monte-ringsdele	FS 36-24	FS 39-27	FS 39-31	FS 41-33	FS 43-34
<b>A</b>		83.565 kr	85.055 kr	87.290 kr	93.995 kr	98.465 kr
<b>B</b>		86.250 kr	87.740 kr	89.975 kr	96.680 kr	101.150 kr
<b>C</b>		89.230 kr	90.720 kr	92.955 kr	99.660 kr	104.130 kr
<b>D</b>		93.850 kr	95.340 kr	97.575 kr	104.280 kr	108.750 kr

Kat. Monteringsdele	Monte-ringsdele	28-14 P	30-16 P	35-18 P	38-20 P	40-22 P	30-16 H	35-18 H	38-20 H
<b>A</b>		65.725 kr	66.470 kr	68.705 kr	70.940 kr	76.900 kr	64.235 kr	66.470 kr	68.705 kr
<b>B</b>		68.410 kr	69.155 kr	71.390 kr	73.625 kr	79.585 kr	66.920 kr	69.155 kr	71.390 kr
<b>C</b>		71.390 kr	72.135 kr	74.370 kr	76.605 kr	82.565 kr	69.900 kr	72.135 kr	74.370 kr
<b>D</b>		76.010 kr	76.755 kr	78.990 kr	81.225 kr	87.185 kr	74.520 kr	76.755 kr	78.990 kr



# GRUND-PAKKE.

## TILBEHØRSPAKKE: PROFILINE NEXT GENERATION OG SOLID

inkl. Base-Control, 3. ventilfunktion, Comfort-Drive mech. + Hydro-Fix cpl.

### PROFILINE NEXT GENERATION

Kat. Monteringsdele	Monte-ringsdele	FZ 36-20	FZ 36-24	FZ 39-23	FZ 39-27	FZ 39-31	FZ 41-25	FZ 41-29	FZ 41-33	FZ 43-27	FZ 43-30	FZ 43-34	FZ 46-26	FZ 46-29	FZ 46-33	FZ 48-33	FZ 48-37	FZ 48-42
<b>A</b>		95.375 kr	96.865 kr	98.355 kr	100.590 kr	102.080 kr	104.315 kr	106.550 kr	108.785 kr	112.510 kr	114.000 kr	115.490 kr	123.685 kr	125.920 kr	127.410 kr	138.585 kr	140.820 kr	143.055 kr
<b>B</b>		98.060 kr	99.550 kr	101.040 kr	103.275 kr	104.765 kr	107.000 kr	109.235 kr	111.470 kr	115.195 kr	116.685 kr	118.175 kr	126.370 kr	128.605 kr	130.095 kr	141.270 kr	143.505 kr	145.740 kr
<b>C</b>		101.040 kr	102.530 kr	104.020 kr	106.255 kr	107.745 kr	109.980 kr	112.215 kr	114.450 kr	118.175 kr	119.665 kr	121.155 kr	129.350 kr	131.585 kr	133.075 kr	144.250 kr	146.485 kr	148.720 kr
<b>D</b>		105.660 kr	107.150 kr	108.640 kr	110.875 kr	112.365 kr	114.600 kr	116.835 kr	119.070 kr	122.795 kr	124.285 kr	125.775 kr	133.970 kr	136.205 kr	137.695 kr	148.870 kr	151.105 kr	153.340 kr

### SOLID

Kat. Monteringsdele	Monte-ringsdele	FS 36-24	FS 39-27	FS 39-31	FS 41-33	FS 43-34
<b>A</b>		83.565 kr	85.055 kr	87.290 kr	93.995 kr	98.465 kr
<b>B</b>		86.250 kr	87.740 kr	89.975 kr	96.680 kr	101.150 kr
<b>C</b>		89.230 kr	90.720 kr	92.955 kr	99.660 kr	104.130 kr
<b>D</b>		93.850 kr	95.340 kr	97.575 kr	104.280 kr	108.750 kr

Kat. Monteringsdele	Monte-ringsdele	28-14 P	30-16 P	35-18 P	38-20 P	40-22 P	30-16 H	35-18 H	38-20 H
<b>A</b>		65.725 kr	66.470 kr	68.705 kr	70.940 kr	76.900 kr	64.235 kr	66.470 kr	68.705 kr
<b>B</b>		68.410 kr	69.155 kr	71.390 kr	73.625 kr	79.585 kr	66.920 kr	69.155 kr	71.390 kr
<b>C</b>		71.390 kr	72.135 kr	74.370 kr	76.605 kr	82.565 kr	69.900 kr	72.135 kr	74.370 kr
<b>D</b>		76.010 kr	76.755 kr	78.990 kr	81.225 kr	87.185 kr	74.520 kr	76.755 kr	78.990 kr

Kategorier af traktortilbehør kan du finde via vores priskonfigurator på vores hjemmeside, og i download-området på vores hjemmeside fra 18.05.2023!



# PAKKE PRO.

## TILBEHØRSPAKKE: PROFILINE NEXT GENERATION OG SOLID

inkl. Pro-Control, 3. ventilfunktion, Comfort-Drive mech. + Hydro-Fix cpl.

### PROFILINE NEXT GENERATION

Kat. Monteringsdele	Monte-ringsdele	FZ 36-20	FZ 36-24	FZ 39-23	FZ 39-27	FZ 39-31	FZ 41-25	FZ 41-29	FZ 41-33	FZ 43-27	FZ 43-30	FZ 43-34	FZ 46-26	FZ 46-29	FZ 46-33	FZ 48-33	FZ 48-37	FZ 48-42
<b>A</b>		107.930 kr	109.420 kr	110.910 kr	113.145 kr	114.635 kr	116.870 kr	119.105 kr	121.340 kr	125.065 kr	126.555 kr	128.045 kr	136.240 kr	138.475 kr	139.965 kr	151.140 kr	153.375 kr	155.610 kr
<b>B</b>		110.615 kr	112.105 kr	113.595 kr	115.830 kr	117.320 kr	119.555 kr	121.790 kr	124.025 kr	127.750 kr	129.240 kr	130.730 kr	138.925 kr	141.160 kr	142.650 kr	153.825 kr	156.060 kr	158.295 kr
<b>C</b>		113.595 kr	115.085 kr	116.575 kr	118.810 kr	120.300 kr	122.535 kr	124.770 kr	127.005 kr	130.730 kr	132.220 kr	133.710 kr	141.905 kr	144.140 kr	145.630 kr	156.805 kr	159.040 kr	161.275 kr
<b>D</b>		118.215 kr	119.705 kr	121.195 kr	123.430 kr	124.920 kr	127.155 kr	129.390 kr	131.625 kr	135.350 kr	136.840 kr	138.330 kr	146.525 kr	148.760 kr	150.250 kr	161.425 kr	163.660 kr	165.895 kr

### SOLID

Kat. Monteringsdele	Monte-ringsdele	FS 36-24	FS 39-27	FS 39-31	FS 41-33	FS 43-34
<b>A</b>		105.695 kr	107.185 kr	109.420 kr	116.125 kr	120.595 kr
<b>B</b>		108.380 kr	109.870 kr	112.105 kr	118.810 kr	123.280 kr
<b>C</b>		111.360 kr	112.850 kr	115.085 kr	121.790 kr	126.260 kr
<b>D</b>		115.980 kr	117.470 kr	119.705 kr	126.410 kr	130.880 kr

Kat. Monteringsdele	Monte-ringsdele	28-14 P	30-16 P	35-18 P	38-20 P	40-22 P	30-16 H	35-18 H	38-20 H
<b>A</b>		87.855 kr	88.600 kr	90.835 kr	93.070 kr	99.030 kr	86.365 kr	88.600 kr	90.835 kr
<b>B</b>		90.540 kr	91.285 kr	93.520 kr	95.755 kr	101.715 kr	89.050 kr	91.285 kr	93.520 kr
<b>C</b>		93.520 kr	94.265 kr	96.500 kr	98.735 kr	104.695 kr	92.030 kr	94.265 kr	96.500 kr
<b>D</b>		98.140 kr	98.885 kr	101.120 kr	103.355 kr	109.315 kr	96.650 kr	98.885 kr	101.120 kr

Kategorier af traktortilbehør kan du finde via vores priskonfigurator på vores hjemmeside, og i download-området på vores hjemmeside fra 18.05.2023!

# PROFILINE NEXT GENERATION. SOLID. HYDRAULISK STYRING OG TILBEHØR.

**HØJ KOMFORT OG NEM BETJENING  
MED DE HYDRAULISKE STYRINGER.**

BASE CONTROL		Pris (ekskl. moms)
 <ul style="list-style-type: none"> <li>✓ Høj betjeningskomfort via præcis og sikker læserføring.</li> <li>✓ Integreerede trykknappkontakter til ekstrarfunktioner.</li> <li>✓ Fem grundfunktioner: Løft, sænkning, skovling, hældning, flydeposition.</li> <li>✓ Spærrefunktion til vejkørsel.</li> </ul>	Base Control (tilpasset)	<b>12.555 kr</b>
	Komponent (universal) (uden hydraulikslanger og kabineholdere)	<b>10.285 kr</b>

PRO CONTROL		Pris (ekskl. moms)
 <ul style="list-style-type: none"> <li>✓ Læsserbetjening nemt og proportionalt.</li> <li>✓ Seks grundfunktioner: Løft, sænkning, skovling, hældning, flydeposition, flydeposition for værktøj.</li> <li>✓ Tre ekstrarfunktioner: Ilgangstømning, 3./4. styrekreds, spærrefunktion til vejkørsel.</li> <li>✓ Også muligt: Hydro-Lock, Comfort-Drive og bakgear.</li> </ul>	Pro Control (ECO-Pro-system til OC, OCLS, CCLS)	<b>25.110 kr</b>
	Ekstraudstyr: Joystick med 5 knapper (merpris)	<b>1.155 kr</b>

LÅSEKONSOL MED DOBBELT LÅS		Pris (ekskl. moms)
	<ul style="list-style-type: none"> <li>✓ Serie til størrelse 5 + 6 (se s. 25).</li> <li>✓ Valgfrit for størrelse 4 (se s. 25).</li> <li>✓ Beregnet til hårdt læsser arbejde.</li> </ul>	<b>Ekstragebyr 4.175 kr</b>

TRAC CONTROL		Pris (ekskl. moms)
	<ul style="list-style-type: none"> <li>✓ Fem grundfunktioner: Løft, sænkning, skovling, hældning, flydeposition.</li> <li>✓ Ergonomisk Trac Control erstatter det originale traktor-joystick uden tryknap til elektrofunktionerne.</li> </ul>	Trac Control (STOLL-joystick) til traktorens egen proportional-etgrebs-styreenhed  <b>2.610 kr</b>

SLANGESÆT-HYDRAULIK		Pris (ekskl. moms)
	<ul style="list-style-type: none"> <li>✓ Anvendes, hvis traktoren har egne styreenheder.</li> <li>✓ Individuel tilpasning til den pågældende traktor.</li> <li>⚠ <b>En dobbelt funktion og / eller en ekstern aktivering må gøres umulig ved en korrekt installation.</b></li> </ul>	<b>2.980 kr</b>

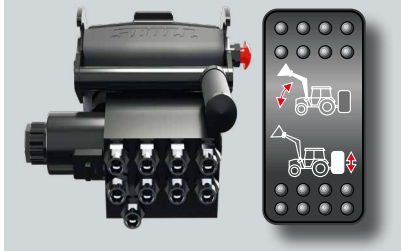
COMFORT-HYDRAULICS		Pris (ekskl. moms)
	<ul style="list-style-type: none"> <li>✓ Forvalgskontakt til aktivering af frontlæsser- eller baghydraulik.</li> <li>✓ Samtidig dobbeltfunktion er udelukket – enten/eller-kredsløb.</li> <li>⚠ <b>Muligheden for at systemet aktiveres eksternt, skal elimineres ved korrekt installation.</b></li> </ul>	<b>8.125 kr</b>

De tilbudte etgrebs-styreenheder er udelukkende konstrueret til montering på landbrugs- eller skovbrugstraktorer med henblik på drift af STOLL-frontlæssere.

Anbefalet udsalgspris i kroner ekskl. moms.

# HYDRO-FIX. DEN HURTIGE HYDRAULIKFORBINDELSE.

ALLE HYDRAULIKLEDNINGER TIL- OG FRAKOBLES HURTIGT -  
MED KUN ÉT GREB.

STOLL HYDRO-FIX – FIRKANTET / 4-DOBBELT KOBLING		Type	Bestil- nr.	Pris (ekskl. moms)
	HYDRO-FIX kpl. STOLL EHS	FZ/FS	3645170	<b>5.070 kr</b>
	HYDRO-FIX kpl. uden STOLL EHS	FZ/FS	3645180	<b>5.070 kr</b>
	Stikplade (foroven)	FZ/FS	3645190	<b>2.125 kr</b>
	Udst. traktor nr. 2 STOLL EHS	FZ/FS	3609870	<b>2.945 kr</b>
	Udst. traktor nr. 2 uden STOLL EHS	FZ/FS	3609860	<b>2.945 kr</b>
* Kan kobles under højt tryk				

STOLL HYDRO-FIX – FIRKANTET / 4-DOBBELT KOBLING		Type	Bestil- nr.	Pris (ekskl. moms)
	HYDRO-FIX kpl.	FZ/FS/S	3645300	<b>5.070 kr</b>
	Stikplade (foroven)	FZ/FS/S	3645190	<b>2.125 kr</b>
	Udst. traktor nr. 2	FZ/FS/S	3537370	<b>2.945 kr</b>
* Kan kobles under højt tryk				

STOLL HYDRO-FIX – FIRKANTET M. ELEKTROSTIK 8-POLET		Type	Bestil- nr.	Pris (ekskl. moms)
	HYDRO-FIX kpl. STOLL EHS	FZ/FS/S	3645200	<b>6.445 kr</b>
	HYDRO-FIX kpl. uden STOLL EHS	FZ/FS/S	3645220	<b>6.445 kr</b>
	Stikplade (foroven)	FZ/FS/S	3645230	<b>3.505 kr</b>
	Udst. traktor nr. 2 STOLL EHS	FZ/FS/S	3618680	<b>2.945 kr</b>
	Udst. traktor nr. 2 uden STOLL EHS	FZ/FS/S	3618690	<b>2.945 kr</b>
* Kan kobles under højt tryk				



<b>STOLL HYDRO-FIX – 6-DOBBELT KOBLING / PASSER IKKE SAMMEN MED EHS</b>		Type	Bestil-nr.	Pris (ekskl. moms)
	HYDRO-FIX kpl.	FZ/FS	3614720	<b>6.970 kr</b>
	Stikplade (foroven)	FZ/FS	3618670	<b>2.610 kr</b>
	Udst. traktor nr. 2	FZ/FS	3617840	<b>4.360 kr</b>

<b>MULTIKOBLER – TIL SPECIELLE FENDT-TRAKTORER / VARIO</b>		Type	Bestil-nr.	Pris (ekskl. moms)
	Multikobler kpl.	FZ/FS/S	3645240	<b>2.980 kr</b>
	Stikplade (foroven)	FZ/FS/S	3645260	<b>2.385 kr</b>
	Muffeplade (forneden)	FZ/FS/S	3537390	<b>3.615 kr</b>
	*Kan kobles under højt tryk			

<b>MULTIKOBLER – CARGO</b>		Type	Bestil-nr.	Pris (ekskl. moms)
	Multikobler kpl. med integreret elektrostik	FZ/FS/S	3645250	<b>6.000 kr</b>
	Stikplade (foroven)	FZ/FS/S	3645270	<b>2.385 kr</b>
	Muffeplade (forneden)	FZ/FS/S	3537400	<b>3.615 kr</b>
	*Kan kobles under højt tryk			

<b>STOLL-VÆRKTØJS-FIX – DOBBELT KOBLING / TIL 3. + 4. STYREKREDS</b>		Type	Bestil-nr.	Pris (ekskl. moms)
	VÆRKTØJS-FIX kpl.	FZ/FS	3331530	<b>3.915 kr</b>
	Halv svingarmsside	FZ/FS	3474580	<b>2.610 kr</b>
	Halv værktøjside	FZ/FS	3617080	<b>1.305 kr</b>

# ARBEJD HURTIGT, SIKKERT OG BEKVEMT. MED TILBEHØRET FRA STOLL.

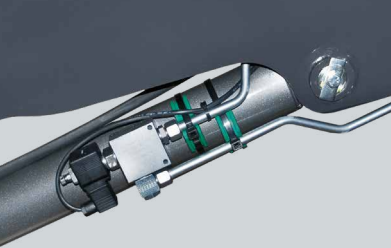
3./4. STYREREDS		Pris (ekskl. moms)
 <ul style="list-style-type: none"> <li>✓ Nem betjening af hydrauliske værktøjer.</li> <li>✓ Kræver ikke yderligere specialstyreenheder.</li> <li>✓ F.eks. til ensilagetænger, ballegribere eller ballestable-re.</li> </ul>	Solid: Samlevering 3. styrekreds	<b>3.020 kr</b>
	ProfilLine Next Generation: Samlevering / efterlevering (enhedspris)	<b>3.505 kr</b>
	Merpris for værktøjs-fix (kun FZ / FS, enhedspris) kr 3.915	<b>3.915 kr</b>
HYDRO-LOCK		Pris (ekskl. moms)
 <ul style="list-style-type: none"> <li>✓ Funktionsmåde via dobbeltvirkende hydrocylindre.</li> <li>✓ Ud- og indpresning af låseboltene med tryk på en knap.</li> <li>✓ Værktøjsskift uden udstigning.</li> </ul>	Hydro-Lock FZ / FS	<b>5.515 kr</b>
NEDSÆNKNINGSSIKRING		Pris (ekskl. moms)
 <ul style="list-style-type: none"> <li>✓ Pludselig nedsænkning af læsseren forhindres.</li> <li>✓ Nødvendig til manuelt arbejde på den løftede frontlæsser, hvis en person træder ind i læsserens arbejdsområde.</li> <li>✓ Opfylder kravene iht. EN 12525/A1.</li> <li>⚠ <b>Overholder ikke de lovmæssige krav til arbejdskurve.</b></li> </ul>	Til ProfilLine Next Generation FZ / FS størrelse 1 - 6 (se s. 18), alle Solid og CompactLine (byggesæt, enhedspris)	<b>6.745 kr</b>
	Ekstraudsyr til begge sider (byggesæt)	<b>3.430 kr</b>

Tilbehørsfunktionen **Comfort-drive** reducerer slag mod læsser og værktøj -resultat: Menneske og maskine skånes. Tak teknologi!

NEDSÆKNINGSDROSSELVENTILER		Pris (ekskl. moms)
	<ul style="list-style-type: none"> <li>✓ Indbyggede drosselventiler begrænser frontlæsserens nedsækningshastighed.</li> <li>✓ Stophaner på værktøjscylindrene forhindrer svingbevægelse (medfølger ikke i byggesættet).</li> <li>✓ Obligatorisk ved brug af person-arbejdsplatforme.</li> <li>⚠ <b>For personbefordring er en EF-typeafprøvnings som defineret i EU-direktiv om maskiner (2006/42 / EF) obligatorisk.</b></li> </ul>	<p>Til ProfilLine Next Generation FZ / FS størrelse 1 - 6 (se s. 18) (byggesæt, enhedspis)</p> <p style="text-align: right;"><b>2.980 kr</b></p>
		Anbefales til begge sider
COMFORT-DRIVE		Pris (ekskl. moms)
	<ul style="list-style-type: none"> <li>✓ Giver mere rolig kørsel med påmonteret frontlæsser.</li> <li>✓ Hårde stød og ujævnt terræn affjedres.</li> <li>✓ Skåner fører og traktor.</li> </ul>	<p><b>1</b> Comfort-Drive FZ / FS</p> <p style="text-align: right;"><b>4.545 kr</b></p>
		<p>Merpris for elektrisk til- og frakobling Comfort-drive FZ / FS</p> <p style="text-align: right;"><b>3.540 kr</b></p>
		<p><b>2</b> Comfort-Drive Solid</p> <p style="text-align: right;"><b>3.580 kr</b></p>
RETURN-TO-LEVEL		Pris (ekskl. moms)
	<ul style="list-style-type: none"> <li>✓ Tidsbesparelse og høj læsseydelse takket være niveau-automatik.</li> <li>✓ Én gang indstillet værktøjsposition genindstilles med et tryk på en knap.</li> <li>✓ Kan betjenes via alle STOLL-etgrebs- styresystemer – kræver ikke ekstra enheder.</li> <li>✓ Indeholder ekstrarfunktionen hurtigtømning.</li> </ul>	<p>Til ProfilLine FZ</p> <p style="text-align: right;"><b>7.900 kr</b></p>

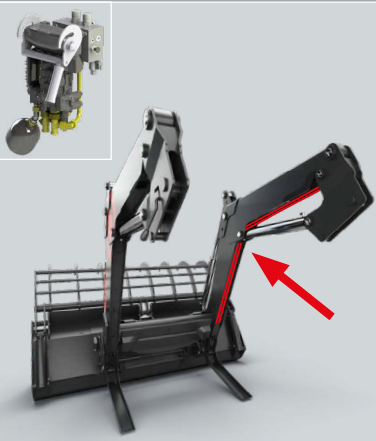

REAL <sup>3</sup>		Pris (ekskl. moms)
	<ul style="list-style-type: none"> <li>✓ 3. styrekreds til styring af værktøjer uafhængigt af frontlæsserstyringen.</li> <li>✓ Værktøjet fødes direkte af traktorens hydraulikpumpe.</li> <li>✓ Optimal udnyttelse af værktøjerne i kraft af simultan udførelse af deres funktioner.</li> </ul>	Udrustning ledningssæt svingarm <b>5.665 kr</b>
		Real3rd Ventil bowdenkabel <b>10.025 kr</b>
		Real3rd Ventil elektrohydraulikker <b>10.025 kr</b>
		Real3rd Ventil (eftermontering i forbindelse med traktorens egne ventiler) <b>5.775 kr</b>
		2er Hydro-Fix + Eftermontering <b>2.610 kr</b>
		4er Hydro-Fix <b>5.070 kr</b>
		6er Hydro-Fix (kun i forbindelse med slangesættet) <b>6.895 kr</b>

KONTAKTBOKS		Pris (ekskl. moms)
	<ul style="list-style-type: none"> <li>✓ Indeholder alle kontakter til betjening af frontlæsserens elektroniske funktioner.</li> <li>✓ Reduktion af arbejdstid og montageomkostninger – alle tilslutninger ligger sammen.</li> <li>✓ Fås til alle ProfiLine Next Generation-frontlæssere.</li> </ul>	Til ProfiLine Next Generation FZ / FS (byggesæt) <b>1.565 kr</b>

CAMERA SYSTEM AND WORK LIGHTS		Pris (ekskl. moms)
	<ul style="list-style-type: none"> <li>✓ Arbejd målrettet og nøjagtigt – med kamera-systemet og den arbejdslampe, ser føreren bedre.</li> <li>✓ Høj komfort og forbedret effektivitet under arbejdet med redskabet.</li> </ul>	Kamera-system bestående af skærm, kamera og kablesæt (inkl. sugekop og holder) <b>6.780 kr</b>
		Kamera (enhedspris) <b>2.610 kr</b>
		Skærm (enhedspris) <b>4.135 kr</b>
		Arbejdslampe (kun FZ) <b>6.300 kr</b>

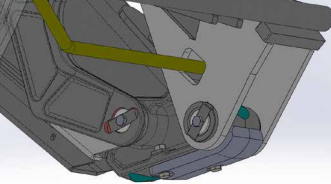
SLITAGEMEDE		Pris (ekskl. moms)
	<ul style="list-style-type: none"> <li>✓ På ru undergrund beskyttes læsseren mod slitage i dette område.</li> <li>✓ CaKan eftermonteres til enhver tid takket være den beskyttede skrueforbindelse.</li> </ul>	Slitagemede <b>895 kr.</b>
		ProfiLine Next Generation FZ 46 <b>0 €</b>
		ProfiLine Next Generation FZ 48 <b>0 €</b>

Eksempel på  
speciel lakering.



# **COLOR EDITION. SPECIEL MALING.**

**PROFILINE FZ FRONTLÆSSER TIL TRAKTORER MED METALLISK MALING!**

Tilbud efter anmodning.

Det bedste resultat med hensyn til løftekraft og -højde. Fremragende resultater med hensyn til stabilitet og læsehastighed. Komfortabel betjening: ProfiLine Next Generation er specielt udviklet til at opfylde alle de behov, som ægte fagfolk har.

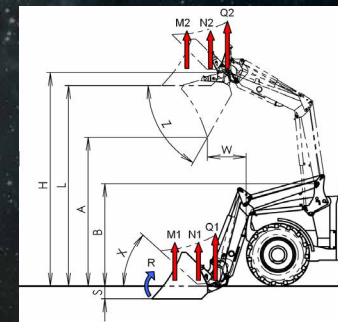

PROFILINE NEXT GENERATION				STØRRELSE 1			STØRRELSE 2				STØRRELSE 3				STØRRELSE 4				STØRRELSE 5			STØRRELSE 6				
mekanisk parallelføring				FZ 36-20	FZ 36-24		FZ 39-23	FZ 39-27		FZ 39-31		FZ 41-25	FZ 41-29	FZ 41-33		FZ 43-27	FZ 43-30	FZ 43-34		FZ 46-26	FZ 46-29	FZ 46-33	FZ 48-33	FZ 48-37	FZ 48-42	
uden parallelføring						FS 36-24			FS 39-27						FS 41-33				FS 43-34							
Passer til traktorer med en ydelse på kW / HK			kW HK	40-75 50-100	50-75 70-100	45-95 60-130	60-95 80-130	65-95 90-130	60-120 80-160	75-120 100-160	80-120 110-160	75-130 100-180	85-130 110-180	95-130 130-180	95-190 130-260	105-190 140-260	120-190 160-260	140-220 190-300	150-220 200-300	155-220 210-300						
Løftekraft i redskabets omdrejningspunkt	nederst	Q1	daN	2.020	2.370	2.300	2.670	3.070	2.510	2.880	3.280	2.660	3.060	3.420	2.580	2.940	3.320	3.320	3.730	4.150						
	øverst	Q2	daN	1.490	1.750	1.550	1.800	2.060	1.680	1.930	2.200	1.890	2.120	2.430	2.020	2.280	2.590	2.230	2.500	2.790						
Løftekraft (skov) 300 mm før omdrejningspunktet	nederst	N1	daN	2.020	2.370	2.300	2.670	3.070	2.510	2.880	3.280	2.660	3.060	3.420	2.580	2.940	3.320	3.320	3.730	4.150						
	øverst	N2	daN	1.490	1.750	1.550	1.800	2.060	1.680	1.930	2.200	1.890	2.120	2.430	2.020	2.280	2.590	2.230	2.500	2.790						
Løftekraft (palle) 800 mm før omdrejningspunktet	nederst	M1	daN	2.020	2.370	2.300	2.670	3.070	2.510	2.880	3.280	2.660	3.060	3.420	2.580	2.940	3.320	3.320	3.730	4.150						
	øverst	M2	daN	1.490	1.750	1.550	1.800	2.060	1.680	1.930	2.200	1.890	2.120	2.430	2.020	2.280	2.590	2.230	2.500	2.790						
Brydningskraft 800 mm foran redskabets omdrejningspunkt	nederst	R	daN	2.620	2.890	2.910	3.550	3.080	2.900	3.540	3.850	3.540	4.580	3.840	4.560	4.140	4.900									
Maks. løftehøjde i redskabets omdrejningspunkt		H	mm	3.550			3.850			4.100			4.320			4.550			4.800							
Læsehøjde (H-210)		L	mm	3.340			3.640			3.890			4.110			4.340			4.590							
Aflæsningshøjde		A	mm	2.470			2.810			3.060			3.290			3.490			3.750							
Aflæsningsbredde		W	mm	710			700			790			780			800			880							
Gravedybde		S	mm	210			210			210			210			210			210							
Frontlæsserarmens omdrejningspunkt		B	mm	1.680			1.800			1.945			1.945			2.045			2.180							
Tipvinkel	nederst	X	° grader	41°			44°			44°			44°			44°			45°							
	rescooped	X1	° grader	55°	-	61°	-	61°	-	61°	-	61°	-	61°	-	63°	-	62°	-							
Aflæsningsvinkel	øverst	Z	° grader	62°			57°			57°			56°			58°			58°							
Pumpeydelse			l/min	60			75			90			100			120										
Løftetid			Sek.	3,9	4,2	3,4	3,9	4,5	3,3	3,8	4,3	3,8	4,3	4,8	3,6	4,3	4,7	3,8	4,2	4,7						
Fyldetid, redskab			Sek.	0,5	0,7	0,6	0,7	0,6	0,5	0,6	0,6	0,6	0,7	0,7	0,6	0,7	0,7	0,5	0,6	0,6						
Tømmetid, redskab			Sek.	1,3	1,6	1,3	1,6	2,2	1,1	1,3	1,4	1,3	1,7	1,7	1,3	1,6	1,6	1,2	1,4	1,4						
Vægt, frontlæsserarm uden redskab			kg	555	562	604	610	528	650	657	665	580	767	770	775	675	852	860	864	886	890	898				

De angivne værdier er gennemsnitsværdier. Afhængigt af traktortypen kan der forekomme afvigelse nedad eller opad. Beregnet med et hydrauliktryk på 195 bar!

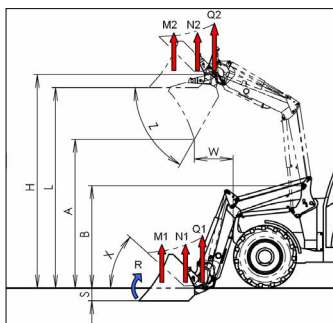

Tal bliver til værdier. Vores værdier til dig lyder:  
Tradition, kvalitet og innovation.

SOLID			28-14	30-16		35-18		38-20		40-22	
TYPE			P	P	H	P	H	P	H	P	
Passer til traktorer med en ydelse på kW / HK		kW HK	29-44 40-60	35-50 45-65		40-60 55-80		50-80 65-100		60-100 80-135	
Løftkraft i redskabets omdrejningspunkt	nederst øverst	Q1 Q2	daN	1.400 900		1.560 1.220		1.810 1.270		1.960 1.410	2.100 1.530
Løftkraft (skovl) 300 mm før omdrejningspunktet	nederst øverst	N1 N2	daN	1.400 900	1.560 1.220	1.310 10	1.810 1.270	1.520 1.050	1.960 1.410	1.670 1.180	2.100 1.530
Brydningskraft 900 mm foran redskabets omdrejningspunkt	nederst øverst	M1 M2	daN	1.400 900	1.560 1.220	990 740	1.810 1.270	1.160 780	1.960 1.410	1.300 890	2.100 1.530
Breakout power 900 mm in front of pivot		R	daN	1.370	1.870	1.590	2.310	1.570	2.360	2.120	2.600
Maks. løftehøjde i redskabets omdrejningspunkt	H	mm	2.760	3.010		3.460		3.760		4.080	
Læsehøjde (H-210)	L	mm	2.550	2.800		3.250		3.550		3.870	
Aflæsningshøjde	A	mm	1.365	1.920		2.390		2.710		3.040	
Aflæsningsbredde	W	mm	550	600		650		700		785	
Gravedybde	S	mm	210	210		210		210		210	
Frontlæsserarmens omdrejningspunkt	B	mm	1.399	1.400		1.660		1.780		1.930	
Tipvinkel	nederst	X	° grader	41	43		43		46		46
Aflæsningsvinkel	øverst	Z	° grader	72	63		63		58		58
Pumpeydelse		l/min.	50	50		50		50		60	
Løftetid		Sek.	3	4		4		5		5	
Fyldetid, redskab	nederst	Sek.	1,4	1,5		1,5		1,5		1,5	
Tømmetid, redskab	øverst	Sek.	1,6	1,7		1,7		1,7		1,7	
Vægt, frontlæsserarm uden redskab		kg	305	315	275	335	290	355	315	395	

+ MEKANISK PARALLELFØRING

+ SAMME INDKØRINGSSYSTEM SOM VED PROFILLINE NEXT GENERATION-FRONTLÆSSERE

+ FREMRAGENDE AN- OG UDVIPNINGSVINKEL

+ LAV EGENVÆGT

+ FORBEDREDE YDELSESDATA I FORHOLD

+ MODERNE LOOK

+ EKSTRAUDSTYR: HYDRO-FIX-OVERDEL, 3. STYREKREDS, 4. STYREKREDS OG COMFORT-DRIVE

+ SPECIALLAKERING (MULIG MOD MEDPRIS)

De angivne værdier er gennemsnitsværdier. Afhængigt af traktortypen kan der forekomme afvigelser nedad eller opad.  
\* På grund af risikoen for, at traktoren vælter, er det kun tilladt at arbejde med frontlæsseren med en egnet kontravægt.  
Beregnet med et hydrauliktryk på 195 bar!

Skal det være, så lad det være: Også den FC 150 har ligesom sine storebrødre sin egen Skid Steer-skifteramme til det tilhørende værktøjsprogram. Flexibilitet og alsidighed er vigtige elementer for os.

FC COMPACTLINE				FC 150	FC 250	FC 350	FC 450	FC 550
TYP				P	P	P	P	P
Passer til traktorer med kW/HK-effekt			kW HK	11-18 15-25	15-26 20-35	18-37 25-50	26-40 35-55	29-44 40-60
Traktorvægt/traktorvægt			kg	700-1.000	800-1.300	1.100-1.600	1.500-2.000	1.800-2.300
Løftkraft i værktøjsdrejepunkt	nederst	Q1	daN	435	640 *	950 *	970 *	1.170 *
	øverst	Q2		350	540	790	920	1.120
Løftkraft (skovl) 300 mm foran drejepunktet	nederst	N1	daN	390	570	850	870	1.050
	øverst	N2		310	480	710	820	1.010
Løftkraft (palle) 700 mm foran drejepunktet	nederst	M1	daN	365	540	800	820	990
	øverst	M2		295	450	670	780	950
Brudstyrke 750 mm foran værktøjsdrejepunktet		R	daN	560	850	960	1.010	1.430
Maks. løftehøjde i værktøjsdrejepunktet		H	mm	2.000	2.290	2.435	2.590	2.800
Overlæsningshøjde		L	mm	1.845	2.130	2.275	2.425	2.630
Udskovlingshøjde		A	mm	1.340	1.510	1.665	1.805	2.020
Udskovlingsbredde		W	mm	220	250	250	300	500
Gravedybde		S	mm	75	85	105	110	120
Svingarmsdrejepunkt		B	mm	998	1.196	1.196	1.216	1.276
Anvipningsvinkel	nederst	X	° grader	48	40	38	41	41
Afvipningsvinkel	øverst	Z	° grader	71	80	74	74	70
Pumpeydelse			l/min.	15	20	25	30	40
Løftetid			Sek.	2,5	2,7	3,4	3,3	3,2
Anvipningstid, værktøj	nederst		Sek.	1,4	1,5	1,1	1,3	1,1
Udvipningstid, værktøj	øverst		Sek.	2,0	2,1	1,6	2,0	1,8
Vægt, læssesvingarm uden værktøj			kg	165	205	230	270	290

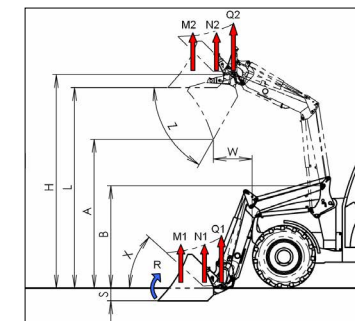

De angivne værdier er gennemsnitsværdier. Afhængigt af traktortypen kan der forekomme afvigelser i nedad- eller opadgående retning.  
\* Pga. traktorens væltefare er frontlæsserarbejde kun tilladt i forbindelse med passende bagvægt.





# MASSER AF ARBEJDE TIL ALLE SKOVLE!

**HÅRDFØRHED TIL DIN  
PROFI-LINE NEXT GENERATION:  
EN PASSENDE SKOVL TIL  
ENHVER ANLEDNING – MANGE  
ANVENDELSESMULIGHEDER  
OG KONSTRUERET TIL HÅRDE  
BELASTNINGER:**

- ✓ Særdeles robust, lav slitage og lav egenvægt takket være anvendelsen af stål af høj kvalitet.
- ✓ Let arbejde, også med klæbrigt materiale – den koniske form, der åbner sig mod skæret, gør dette muligt.
- ✓ Skærekanten holder til de hårdeste belastninger – dag efter dag, år for år.



Skærekant med hårdhedsgrad BRINELL 500



Skærekant med hårdhedsgrad BRINELL 500

## ROBUST U.

Til det universelle, lette til mellemsvære arbejde.

Bestil-nr.	Bredde i m	Volumen ophobet i m <sup>3</sup>	Volumen strøget i m <sup>3</sup>	SKÆREKANT MED Brinell 500 HB	Vægt i kg		Pris (ekskl. moms)
3428170	1,15	i m	0,41	110 x 16	130		6.670 kr
3428180	1,30	0,51	0,44	110 x 16	132		6.820 kr
3428190	1,50	0,60	0,52	150 x 16	161		7.340 kr
3428200	1,70	0,68	0,59	150 x 16	176		7.565 kr
3428210	1,90	0,76	0,66	150 x 16	211		8.235 kr
3428220	2,05	0,82	0,71	150 x 16	225		9.685 kr
3428230	2,20	0,89	0,77	150 x 16	269		11.105 kr
3461720	2,40	0,94	0,82	150 x 20	310		12.260 kr

## ROBUST M.

Specielt til læsning af løst letvægts styrtegodts.

Bestil-nr.	Bredde i m	Volumen ophobet i m <sup>3</sup>	Volumen strøget i m <sup>3</sup>	SKÆREKANT MED Brinell 500 HB	Vægt i kg		Pris (ekskl. moms)
3428330	2,05	1,45	1,13	150 x 16	320		15.275 kr
3429920	2,20	1,56	1,22	150 x 16	384		16.170 kr
3429930	2,40	1,70	1,33	200 x 20	432		17.955 kr
3429940	2,60	1,86	1,45	200 x 20	462		18.365 kr

Ægte legender, der tager fat og vidundere med masser af kraft. Vores STOLL-skovle, der hånd i hånd med vores ProfiLine Next Generation tager fat med stor kraft for dig.



Skærekant med hårdhedsgrad BRINELL 500

## ROBUST S.

Til arbejde med tunge og klæbrige materialer som våd jord eller sne.

Bestil-nr.	Bredde i m	Volumen ophobet i m <sup>3</sup>	Volumen stroget i m <sup>3</sup>	SKÆREKANT MED Brinell 500 HB	Vægt i kg		Pris (ekskl. moms)
3428260	1,50	0,60	0,52	150 x 16	172		9.760 kr
3428270	1,70	0,68	0,59	150 x 16	190		10.580 kr
3428280	1,90	0,74	0,64	150 x 20	242		11.660 kr
3428290	2,05	0,81	0,70	150 x 20	258		14.420 kr
3428300	2,20	0,87	0,76	150 x 20	308		15.125 kr
3428310	2,40	0,94	0,82	200 x 20	351		16.580 kr
3459310	2,60	1,01	0,88	200 x 20	376		20.715 kr

## ROBUST T.

Med rivetænder for jordarbejde såvel som gravearbejde.



Skærekant med hårdhedsgrad BRINELL 500

Bestil-nr.	Bredde i m	Volumen ophobet i m <sup>3</sup>	Volumen stroget i m <sup>3</sup>	SKÆREKANT MED Brinell 500 HB	Vægt i kg	Tænder	Pris (ekskl. moms)
3436990	1,50	0,60	0,52	150 x 16	177	5	11.140 kr
3437000	1,70	0,68	0,59	150 x 16	190	6	12.185 kr
3437010	1,90	0,74	0,64	150 x 20	242	6	13.450 kr
3437020	2,05	0,81	0,70	150 x 20	258	7	16.390 kr
3437030	2,20	0,87	0,76	150 x 20	308	7	17.285 kr
3437040	2,40	0,94	0,82	200 x 20	351	8	18.625 kr
3459300	2,60	1,01	0,88	200 x 20	376	8	22.280 kr





## MULTIFUNKTIONSSKOVL HD.

Bestil-nr.	Bredde i m	Volumen i m <sup>3</sup>	Åbningsbredde i mm	Vægt i kg			Pris (ekskl. moms)
3668340	2,05	0,85	1.320	443			34.010 kr
3668350	2,20	0,92	1.320	472			39.225 kr
3668360	2,50	1,00	1.320	512			42.915 kr
<b>Sideplade</b> (angivet pr. sæt)							
3659430							2.165 kr
<b>Sidetand</b> (angivet pr. sæt)							
3659420							1.640 kr
<b>3. ventilfunktion nødvendig</b>							

## SKOVLGREB.

Det universelle redskab til ensilageudtagning: Takket være den lukkede bund, kan der også læsse løst og blødt materiale.



Bestil-nr.	Bredde i m	Volumen in m <sup>3</sup>	Åbningsbredde i mm	Vægt i kg			Pris (ekskl. moms)
3547610	1,50	0,59	1.290	292			24.775 kr
3547620	1,70	0,67	1.290	314			26.190 kr
3547630	2,05	0,82	1.290	373			29.130 kr
3547650	2,20	0,88	1.290	423			30.920 kr
<b>Valgfri sidepanel</b> (Detaljer pr. Stykke)							
3548350							1.455 kr
<b>3. ventilfunktion nødvendig</b>							

## SILOGREB.

Perfekt til transport af ensilage eller gødning.



Bestil-nr.	Bredde i m	Volumen ophobet i m <sup>3</sup>	Tænder nederst	Åbningsbredde i mm	Vægt i kg		Pris (ekskl. moms)
3429090	1,30	0,54	7	1.300	226		3.105 €
3429100	1,50	0,63	8	1.300	249		3.365 €
3429110	1,70	0,71	9	1.300	268		3.605 €
3429120	2,05	0,87	11	1.300	304		4.020 €
3430650	2,40	1,02	13	1.300	355		4.350 €
<b>3. ventilfunktion nødvendig</b>							

## PROFI-CUT ENSILAGESKÆRER.

Til udtagning af ensilage i portioner.  
Det takkede skær sørger for en lige snitkant.



Bestil-nr.	Bredde i m	Volumen in m <sup>3</sup>	Dybde i mm	Åbningsbredde i mm	Tænder Antal	Vægt i kg	Pris (ekskl. moms)
3334760	1,28	0,87	790	856	10	500	33.865 kr
2449320	1,52	1,05	790	856	13	530	37.180 kr
3306680	1,88	1,28	790	856	16	730	50.625 kr
<b>Skrabeanordning</b>							
3521560							1.940 kr

**3. ventilfunktion nødvendig** | Ved en bredde på 1,88 m er to afskubbere nødvendig.

## MØGGRAB.

Til læsning af gødning.  
Tændernes anordning forhindrer, at lasten tabes.

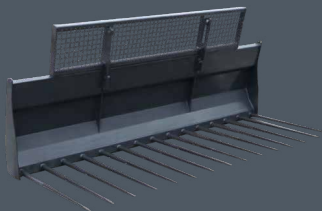

Bestil-nr.	Bredde i m	Tandlængde i mm	Tænder Antal	Vægt i kg			Pris (ekskl. moms)
3364760	1,25	810	7	125			7.045 kr
3364690	1,50	810	8	145			8.755 kr
3364520	1,75	810	10	165			10.470 kr
<b>Sidetænder</b> (angivet pr. sæt)							
3534780							1.155 kr
3611820	2,00	810	11	243			14.120 kr
3611830	2,00	1.100	11	264			15.760 kr
3611930	2,25	1.100	12	288			21.010 kr
3660460	2,50	1.100	14	318			22.540 kr
<b>Sidetænder</b> (angivet pr. sæt)							
3534780							1.155 kr
<b>Lastgitter</b> (til gafler fra 2,00 m arbejdsbredde)							
3599680	2,00			40			2.460 kr

Gribeskovle, der bider til, dog uden at forsluge sig. De imponerer endda hjullæssere. Professionelle til ProfiLine Next Generation.

### GRIBESKOVL.

Til udtagning af ensilage:  
Ideel til direkte læsning og transport.



Bestil-nr.	Bredde i m	Åbningsbredde i mm	Volumen in m <sup>3</sup>	Vægt i kg	Pris (ekskl. moms)
3687650	1,60	1.480	0,88	512	<b>30.025 kr</b>
3687660	1,80	1.480	1,00	549	<b>32.185 kr</b>
3687670	2,00	1.480	1,10	601	<b>34.345 kr</b>
3687680	2,20	1.480	1,21	641	<b>35.615 kr</b>
3687690	2,50	1.480	1,38	753	<b>46.380 kr</b>
<b>Majstand efter eget valg (angivet pr. sæt)</b>					
3635370					<b>1.530 kr</b>
<b>3. ventilfunktion nødvendig</b>					

### AFFALDSSKOVL.

Multifunktionelt redskab, specielt til voluminøst gods.



Bestil-nr.	Bredde i m	Åbningsbredde i mm	Volumen in m <sup>3</sup>	Vægt i kg	Pris (ekskl. moms)
3591550	1,80	1.480	1,00	557	<b>26.750 kr</b>
3632970	2,00	1.480	1,10	605	<b>28.610 kr</b>
3591560	2,20	1.480	1,21	636	<b>29.765 kr</b>
3602920	2,50	1.480	1,38	762	<b>38.630 kr</b>
<b>Sideplade efter eget valg (angivet pr. sæt)</b>					
3660080					<b>3.465 kr</b>
<b>3. ventilfunktion nødvendig</b>					



Balletænger fra STOLL er det perfekte valg til enhver ballestørrelse.

# HEN TIL BALLERNE, FÆRDIG, AF STED!

**HVER SOMMER ER  
DET HØJSÆSON FOR  
BALLER – FORBERED  
DIG I GOD TID: MED  
BALLEREDSKABERNE  
FRA STOLL.**

Rund- eller firkantballer, med folie eller uden: Hos STOLL finder du altid et passende redskab.



## WRAPBALLETTANG H.

Perfekt egnet til runde wrapballer:  
Der er ingen skarpe kanter, der kan beskadige folien.

Bestil-nr.	Vægt i kg						Pris (ekskl. moms)
2364610	225						21.460 kr

Til rundballer Ø fra 1,00 indtil 1,80 m / til bigballer Ø 1,60 m | 3. ventilfunktion nødvendig | **3. ventilfunktion nødvendig**



## WRAPBALLETTANG-PRO H.

Til sikker håndtering af runde og firkantede wrapballer.

Bestil-nr.	Vægt i kg						Pris (ekskl. moms)
3395020	305						26.785 kr

Største / smalleste åbning: 2,05 m / 0,65 m | Effektiv dybde: 1,20 m | Transportbredde: 1,35 m | til firkantede og runde wrapballer | 3. ventilfunktion nødvendig | **3. ventilfunktion nødvendig**



## BALLETRANSPORTUDSTYR HÆK.

Til transport af rund- og wrapballer bag på traktoren.

Bestil-nr.	Vægt i kg						Pris (ekskl. moms)
3336750	115						6.000 kr

Traktor-trepointmontering hæk eller triangel | Gribeområde fra 0,94 m til 1,34 m / stanglængde 1,28 m / rørdiameter 0,12 m



### BALLETRANSPORTUDSTYR H.

Ideelt til transport af rundballer.

Bestil-nr.	Vægt i kg						Pris (ekskl. moms)
3380410	105						6.970 kr

Til rundballer | Gribeområde fra 0,94 m til 1,34 m / stanglængde 1,28 m / rørdiameter 0,12 m



### MAXI-BALLEKLO H.

Grib, løft og læs op til to baller samtidigt.

Bestil-nr.	Vægt i kg						Pris (ekskl. moms)
2449950	150						20.380 kr

Til rund- og firkantballer | **3. ventilfunktion nødvendig**



### RUNDBALLEGAFFEL

Passer til alle balletyper.

Bestil-nr.	Vægt i kg						Pris (ekskl. moms)
3573240	245						16.355 kr

Til rundballer i folie og firkantballer i folie / gribespænd fra 0,60 m til 1,85 m | **3. ventilfunktion nødvendig**



### BALLESPYD H.

Den integrerede løfteanordning giver en ekstra højde på op til 1,40 m.

Bestil-nr.	Vægt i kg						Pris (ekskl. moms)
1339660	260						22.835 kr

Fil rund- og firkantballer / Ekstra løftehøjde indtil 1,40 m fht. normalhøjde | **3. ventilfunktion nødvendig**



Opstable kan enhver, men kun få holder hvad de lover. Vores palle- og ballegafler er rigtige eksperter på deres område.



## BALLESPYD H.

Tænderne kan placeres variabelt – så egner spyddet sig til alle baller.

Bestil-nr.	Løftkraft i kg	Tandlængde i mm	Vægt i kg				Pris (ekskl. moms)
3378240		1x 800 / 1x 1.200	92				5.555 kr
3411860		2 x 1.200	95				5.625 kr
<b>Ramme</b>							
3385190	1.000		76				3.840 kr
<b>Tand til tungt gods (angivet pr. stk.)</b>							
1330130		1.200	9				895 kr.
<b>Tand til tungt gods (angivet pr. stk.)</b>							
0476240		800	5				820 kr.

Til rund- og firkantballer | Der kan monteres ekstra tænder

## BIGBALLESPYD HS.

Afstanden mellem tænderne kan ændres en smule. Der kan også monteres pallegaffeltænder på rammen.

Bestil-nr.	Tandlængde i mm	Vægt i kg					Pris (ekskl. moms)
3684190	1.200	137					10.955 kr
3684200	1.200 sammenklappelig	143					14.305 kr
<b>Ramme HS</b>							
3654340	-	110					5.590 kr
<b>Balletænder HS (angivet pr. stk.)</b>							
2400050	1.200	20					2.685 kr
3331520	1.200 sammenklappelig	23					4.360 kr

Til rund- og firkantballer

## BIGBALLESPYD.

Til sikker transport af flere baller stablet oven over hinanden.

Bestil-nr.	Tandlængde i mm	Vægt i kg	Nyttelast i kg				Pris (ekskl. moms)
3611920	1.200 sammenklappelig	147	1.000				9.205 kr

Til rund- og firkantballer. BalleSpyddene kan klappes op til sikker kørsel uden bigballer på offentlige veje.

# ALT PALETTI.

## LØFTE, LÆSSE, STABLE – MED STOLL- PALLEGAFLER TIL DIN PROFILINE NEXT GENERATION ARBEJDER DU ALTID PRÆCIST:

- ✓ Pallegafflerne er særligt stabile, for STOLL lægger vægt på en robust konstruktion og det bedste materiale.
- ✓ Du kan placere tænderne nøjagtigt som det passer til dit arbejde: Tænderne kan forskydes med hånden.
- ✓ Den største pallegaffel løfter op til 3,5 t. Den hører således til den absolutte topgruppe af frontlæseredskaber.

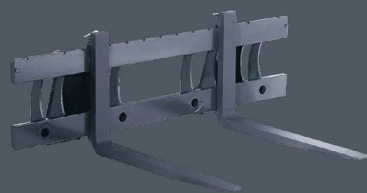
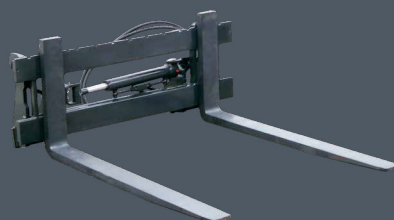
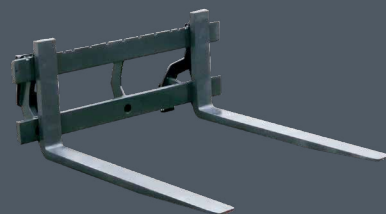

## PALLEGAFFEL HD.

Gafflerne kan forskydes efter ønske – føreren kan også montere balletænder på rammen.

Bestil-nr.	Løftkraft i kg	Tandlængde i mm	Vægt i kg	Bredde i mm	Holder	Pris (ekskl. moms)
3646850	i kg	1.200	196	1.250	ISO 2328	11.140 kr
3654360	1.600	1.200	166	1.250	ISO 2328	10.210 kr
3654370	1.600	1.000	158	1.250	ISO 2328	9.165 kr
<b>Ramme HD</b>						
3654340	2.500		94	1.250	ISO 2328	5.590 kr
<b>Pallegaffer HD (angivet pr. stk.)</b>						
3570730	1.250	1.200	51		ISO 2A	2.760 kr
3570720	800	1.200	36		ISO 2A	2.310 kr
3570710	800	1.000	32		ISO 2A	1.790 kr

Ramme inkl. 3 bøsninger til balletænder

## PALLEGAFFEL HD MED SIDESKIFT.

Bestil-nr.	Løftkraft i kg	Tandlængde i mm	Vægt i kg	Bredde i mm	Holder	Pris (ekskl. moms)
3614380	2.000	1.200	257	1.250	ISO 2328	23.435 kr
<b>Ramme HD</b>						
3666450	2.000		155	1.250	ISO 2328	17.880 kr
<b>Pallegaffer HD (angivet pr. stk.)</b>						
3570730	1.250	1.200	51		ISO 2A	2.760 kr

Sideforskydning +/- 145 mm | **3. ventilfunktion nødvendig**

## PALLEGAFFEL HS 1500.

Udover pallegaffeltænderne kan der også monteres op til fire balletænder på rammen.

Bestil-nr.	Løftkraft i kg	Tandlængde i mm	Vægt i kg	Bredde i mm	Holder	Pris (ekskl. moms)
3430830	1.600	1.000	185	1.500	ISO 2328	10.915 kr
3434900	1.600	1.200	200	1.500	ISO 2328	7.340 kr
<b>Ramme HS 1500</b>						
3434840	1.600		115	1.500	ISO 2328	7.340 kr
<b>Pallegaffer HS (angivet pr. stk.)</b>						
3570710	800	1.000	43		ISO 2A	1.790 kr
3570720	800	1.200	66		ISO 2A	2.350 kr



# LØFTE- HJÆLPER.

## TUNGE LØFT – GANSKE LET.

Vores STOLL-ingeniørers tilsigtede mål er at udvikle redskaber til dig, der gør landbruget mere effektivt. Med reduceret manpower og robust teknik håndterer du hverdagen nemmere. Det glæder din ProfiLine Next Generation sig også over.



Også skovene har brug for STOLL. Vi støtter dig optimalt under dit arbejde med træ. For det er vores skov værd.

## BIGBAG-LØFTER.

Specielt udviklet til sække med styrtegods med en eller to stropper. Redskabet løfter lasten over redskabets omdrejningspunkt – så har du garanteret frit udsyn.

Bestil-nr.	Nyttelast i kg	Vægt i kg	Løftehøjde over redskabets omdrejningspunkt i mm			Pris (ekskl. moms)
3602900	1.000	115	1.500			10.655 kr

Til sække med styrtegods på op til 1.000 kg

## BAG-LIFT H.

Perfekt egnet til sække med styrtegods med fire stropper.

Bestil-nr.	Nyttelast i kg	Vægt i kg	Løftehøjde over redskabets omdrejningspunkt i mm			Pris (ekskl. moms)
2357100	1.000	180	500			11.105 kr

Til sække med styrtegods på op til 1.000 kg

## LASTKROG.

Til god balance under transporten:  
Lasten er placeret i midten og i nærheden af forakslen.

Bestil-nr.	Nyttelast i kg	Vægt i kg				Pris (ekskl. moms)
2309670	2.000	16				3.205 kr

Drejelig krog

# IDEEL TIL SKOV OG SKOVBRUG.

## ARBEJDE MED TRÆ – STOLL REDSKABER TIL SKOVARBEJDE SØRGER FOR, AT ARBEJDET UDFØRES EFFEKTIVT.

Skovkloen og skovgafflen er specialister til skovbrug.



### SKOVKLO H MED HYDRAULISK OVERFALD.

Grib træstammer med overfaldet – så går intet tabt.

Bestil-nr.	Gr. åbning i m (frimål)	Vægt i kg					Pris (ekskl. moms)
3390260	1,04	235					23.435 kr

3. ventilfunktion nødvendig



### SKOVGAFFEL.

Til at læse træstammer og skubbe dem sammen.

Bestil-nr.	Vægt i kg						Pris (ekskl. moms)
1317750	150						11.960 kr



### OVERFALD.

Det ideelle supplement til pallegafflen til optagning eller læsning af træstammer.

Bestil-nr.	Åbningsbredde i mm	Vægt i kg					Pris (ekskl. moms)
3548990	1.385	79					8.720 kr

Til pallegaffel HD og HS 1500 (skal bestilles særskilt) | 3. ventilfunktion nødvendig

# DET SMARTE EKSTRA.



## SIKRINGSGITTER.

Så intet glider: Det sikrer lasten bagtil.

Bestil-nr.	Vægt i kg						Pris (ekskl. moms)
3570550	23						<b>2.235 kr</b>
Til HS bigballespyd og HD pallegaffel – Passer ikke til 1.500 mm rammer							



## 14 GRADERS ADAPTER.

Takket være den forbedrede tipvinkel bliver alt i skovlen.

Bestil-nr.	Vægt i kg						Pris (ekskl. moms)
3522000	12						<b>1.830 kr</b>
Til forbedring af tipvinklen (sæt: 2 vinkler inkl. skruer) – Passer kun til skovle og møggrabber							



## TREPUNKTADAPTER.

Til montering af krogredskaber bag på traktoren.

Bestil-nr.	Vægt i kg						Pris (ekskl. moms)
3386990	60						<b>3.765 kr</b>
Til krogredskaber i 3P-montering bag på traktoren Belastning 1,5 t på trækstængernes koblingspunkt							



## OMBYGNINGSSÆT KROGREDSKAB.

Til omstilling af krogredskaber til Euronorm.

Bestil-nr.	Vægt i kg			Pris (ekskl. moms)
1334090	19			2.310 kr
1 sæt kompl. adapterplader (venstre + højre.)				



## KROGE OG ØJER.

Det løse sæt til omstilling af krogredskaber.

Bestil-nr.	Vægt i kg			Pris (ekskl. moms)
3320080				1.085 kr
Løst sæt: 2 kroge, 2 øjer				



## REDSKABSSTATIV.

Der skal være styr på tingene: den ideelle opbevaringsplads til fire redskaber.

Bestil-nr.	Bredde i m	Højde i m	Vægt i kg	Pris (ekskl. moms)
3523120	1,22	i m	150	2.310 kr
Leveres uden redskaber.				

## ADAPTER / QUICK-CHANGE-RAMME.

Bestil-nr.	Vægt i kg			Pris (ekskl. moms)
3664360	70			6.670 kr
Euro adapterramme på Tenias				
3551060	44			6.225 kr
Euro adapterramme på Faucheux				
3733790	78			3.355 kr
MX-værktøjsadapter til mekanisk låsning af Euro quick-change-ramme				
Mulighed:				
Quick-change-ramme Skid Steer				
Quick-change-ramme Euro				
Quick-change-ramme Euro + Alö				
Quick-change-ramme Euro +SMS				

STOLL tænker globalt og liberalt. Derfor finder du også smarte specialløsninger til ProfiLine Next Generation i vores sortiment, når du har brug for dem. STOLL støtter dig til enhver tid.

## ETHVERT REDSKAB PASSER – OGSÅ REDSKABER FRA ANDRE PRODUCENTER.

- ✓ På en STOLL-frontlæsser fra serien ProfiLine Next Generation og vores Solid kan kunden montere alle redskaber med Euro-holder.
- ✓ Også sammenkoblingssystemer fra andre producenter passer til disse frontlæsere – med vores kombi-skifteramme.



Tenias adapter



Euro



MX-værktøjsadapter til Euro quick-change-ramme



Euro + Alö



Skid Steer



Euro + SMS

# SOLID UNIVERSALLØSNING.

**FLEKSIBLE ANVENDELSESMULIGHEDER VED HJÆLP AF SMARTE REDSKABER. DET ER VORES SOLIDREDSKABSPROGRAM. ALT ER SELVFLØGELIG I DEN SÆDVANLIGE HØJESTE STOLL KVALITET TIL ET SUPER PRIS-/YDELSESFORHOLD. PASSENDE TIL DIN SOLID, GI-VER VORES REDSKABER GANSKE ENKELT ALT.**

- ✓ Lette at håndtere.
- ✓ Fleksible at anvende.
- ✓ Lang levetid.

## **PALLEGAFFEL.**

Læsning af paller på den nemme måde. Takket være den stabile konstruktion, kan du løfte op til 1.000 kg på én gang med pallegafflen. Tilpas palletændernes afstand efter dine ønsker.



Bestil-nr.	Løftekraft i kg	Tandlængde i mm	Vægt i kg	Bredde i mm	Holder	Pris (ekskl. moms)
<b>Pallegaffel</b>						
3567980	1.000	1.000	113	1.200	ISO 2328	<b>7.115 kr</b>
<b>Ramme</b>						
3567990	1.000	-	59	1.200	ISO 2328	<b>3.725 kr</b>
<b>Pallegaffer (angivet pr. stk.)</b>						
3570700	500	1.000	27		ISO 1A	<b>1.715 kr</b>

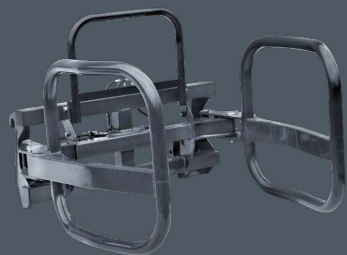

## WRAPBALLETTANG.

Så forbliver dine wrapballer ubeskadiget. Wrapballetangen har ingen skarpe kanter og er specielt udviklet til transport og læsning af wrapballer.

Bestil-nr.	Åbningsbredde i mm (største/småste)	Vægt i kg				Pris (ekskl. moms)
3714810	1.400/800	114				17.360 kr

Til rundballer Ø fra 0,80 indtil 1,40 m. **3. ventilfunktion nødvendig**

Superheltene blandt redskaberne. Disse redskaber er rustet til enhver udfordring og holder stand. Pålideligt og kraftfuldt.

## BALLESPYD.

Et spyd til alle baller. Transporter rund- og firkantballer nemt og sikkert med ballespyddet. Du kan alt efter anvendelsesformål placere tænderne i 4 positioner i rammen.

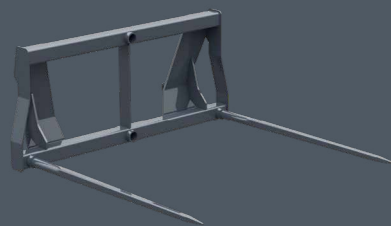

Bestil-nr.	Løftkraft i kg	Tandlængde i mm	Vægt i kg			Pris (ekskl. moms)
3611810	700	2 x 800	68			4.695 kr
3608420	700	2 x 1.200	76			4.845 kr
<b>Ramme</b>						
3608430			58			3.055 kr
<b>Tænder</b>						
0476240		800	5			820 kr.
<b>Tænder</b>						
1330130		1.200	9			895 kr.

Ballespyddet er udviklet til håndtering af rund- og firkantballer.

## SKOVL TIL LET MATERIALE.

Ideel til let til middelsvært arbejde. Også dit løse styrtegodt er nemt at læsse med denne skovl



Bestil-nr.	Bredde i m	Volumen ophobet i m <sup>3</sup>	Volumen strøget i m <sup>3</sup>	Vægt i kg		Pris (ekskl. moms)
3550490	1,40	0,45	0,36	99		5.290 kr
3550500	1,60	0,52	0,41	109		5.775 kr
3550510	1,85	0,61	0,48	131		6.745 kr
3550520	2,10	0,70	0,55	171		7.975 kr





# KOMPAKTE REDSKABER.

**IDEELT TIL ALLE OPGAVER, OGSÅ DER, HVOR  
DET KAN BLIVE TRANGT – DET OMFANGSRIGE  
REDSKABSPROGRAM FRA STOLL. VORES  
LØSNINGER, DER PASSER TIL COMPACTLINE,  
OVERBEVISER MED DE-RES MANØVREDYGTIGHED,  
EFFEKTIVITET OG NEM-ME VEDLIGEHOLDELSE.**

- ✓ Skovle, gribe eller læsse – STOLL redskaber er en passende løsning til enhver opgave. Omkring huset og gården, i skoven, haven og landskabsanlæg!
- ✓ Alle redskaber har en Skid-Steer-holder, så føreren har frit udsyn til arbejdsområdet.
- ✓ Også de små har kraft: Redskabernes lille og kompakte konstruktion passer dermed fremragende til CompactLine.



Sandkassen er fortid. Vores skovle til CompactLine læsser, skovler og griber som de helt store.

### SKOVLE.

Egnet til alt læssearbejde.



Bestil-nr.	Bredde i m	Højde i m	Dybde i m	Volumen strøget i m <sup>3</sup>	Volumen gehäuft in m <sup>3</sup>	Vægt i kg	Pris (ekskl. moms)
3634460	1,22*	0,45	0,46	0,15	0,17	70	<b>5.590 kr</b>
3533440	1,22	0,57	0,60	0,18	0,21	100	<b>5.815 kr</b>
3495570	1,40	0,57	0,60	0,21	0,24	108	<b>7.230 kr</b>
3478580	1,57	0,57	0,60	0,27	0,31	118	<b>8.160 kr</b>
3478590	1,74	0,57	0,60	0,30	0,35	130	<b>9.055 kr</b>

\* til CompactLine FC 150 P

### SKOVLGREB.

Det universelle griberedskab, for med den lukkede bund kan der også transporteres blødt gods.



Bestil-nr.	Bredde i m	Højde i m	Dybde i m	Åbningsbredde i mm	Vægt i kg	Pris (ekskl. moms)
3535300	1,20	0,67	0,60	950	115	<b>15.350 kr</b>
3535310	1,45	0,67	0,60	950	130	<b>16.540 kr</b>

**3. ventilfunktion nødvendig**

Til ballehåndtering, læsning af paller, flytning af træstammer, eller til at klare andre udfordringer: Kompakte STOLL-redskaber er universalløsninger. De klarer forskellige, komplicerede opgaver dagligt.

### SILOGREB.

Ideal til optagning og læsning af staldgødning, kompost, halm og ensilage.



Bestil-nr.	Bredde i m	Højde i m	Dybde i m	Åbningsbredde i mm	Vægt i kg		Pris (ekskl. moms)
3535320	1,20	0,69	0,61	950	120		<b>17.920 kr</b>
3535330	1,45	0,69	0,61	950	135		<b>19.185 kr</b>

3. ventilfunktion nødvendig

### SILOKLO.

Et must til skovbrug og landskabspleje: Griber med de stabile tænder voluminøst træaffald og træstammer.

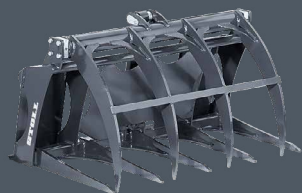

Bestil-nr.	Bredde i m	Åbningsbredde i mm	Vægt i kg				Pris (ekskl. moms)
3508220	1,15	870	130				<b>13.750 kr</b>

3. ventilfunktion nødvendig

### MØGGRAB.

Til læsning af staldgødning og kompost.



Bestil-nr.	Bredde i m	Højde i m	Dybde i m	Vægt i kg			Pris (ekskl. moms)
3509620	1,21	0,56	0,67	68			<b>7.935 kr</b>
3535290	1,45	0,56	0,67	79			<b>8.905 kr</b>



## BALLESPYD.

Kompakt ballehåndtering på trangegårdspladser eller i stalde.

Bestil-nr.	Tandlængde i mm	Vægt i kg	Løftekraft i kg				Pris (ekskl. moms)
3486330	800	60	1.000				7.080 kr
<b>Ramme</b>							
3486100	-	36	-				3.915 kr
<b>Balletænder</b> (angivet pr. stk.)							
3486320	800	12	500				1.565 kr
<b>Valgfrie Pallegaffler</b> (angivet pr. stk.)							
3486290	800	12	500				1.565 kr



## PALLEGAFFEL.

Klassikeren til læsning af paller.

Bestil-nr.	Løftekraft i kg	Tandlængde i mm	Vægt i kg				Pris (ekskl. moms)
3486070	1.000	800	60				7.080 kr
3733280	1.000	1.000	113				7.080 kr
<b>Ramme</b>							
3486100	-	-	36				3.915 kr
3733290	-	-	59				3.915 kr
<b>Pallegaffler</b> (angivet pr. stk.)							
3486290	500	800	12				1.565 kr
3570700	500	1.000	27				1.565 kr
<b>Valgfrie Balletænder</b> (angivet pr. stk.)							
3486320	500	800	12				1.565 kr



## OVERFALD.

Det ideelle supplement til pallegafflen til optagning eller læsning af træstammer.

Bestil-nr.	Åbningsbredde i mm	Vægt i kg					Pris (ekskl. moms)
3520780	870	40					5.480 kr

Til CompactLine pallegaffel (skal bestilles særskilt) | **3. ventilfunktion nødvendig**



## UDKØRSELSTANG.

Til optagning og læsning af enkelte træstammer.

Bestil-nr.	Bredde i m	Åbningsbredde i mm	Vægt i kg				Pris (ekskl. moms)
3556810	0,29	750	115				16.730 kr
<b>Udkørselstang uden udligger (kan kombineres med graveskovl udligger)</b>							
3611140							12.445 kr
<b>Valgfri rotator</b>							
3601520							14.790 kr
<b>3. ventilfunktion nødvendig</b>							



## GRAVESKOVL.

Udgravning af smalle, dybe render – op til 1,16 m under jordoverfladen.

Bestil-nr.	Bredde i m	Arbejdsdybde under jordoverfladen (m)	Svingvinkel	Vægt i kg			Pris (ekskl. moms)
3557480	0,30	1,16	118°	105			11.140 kr
<b>Graveskovl uden udligger (kan kombineres med udkørselstang udligger)</b>							
3611160							6.970 kr
<b>Udst. grøfteskovl/oprener</b>							
3599580	0,80						5.590 kr
<b>3. ventilfunktion nødvendig</b>							



## TREPUNKTADAPTER.

Til montering af redskaber til CompactLine bag på traktoren.

Bestil-nr.	Nyttelast i kg	Vægt i kg					Pris (ekskl. moms)
3601100	500	38					5.180 kr

Søger du makkere? Her er vi. Misundelse kender vi ikke. Vi vil hellere overbevise. Netop derfor har vi konstrueret adapterrammer til CompactLine, der kompletterer din traktor og frontlæssere af et andet mærke, som du allerede har, med vores redskaber.

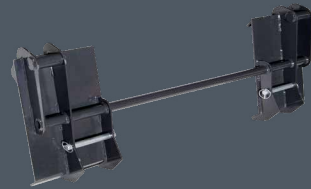

#### **EURO-SKID ADAPTERRAMME.**

montering af redskaber med Euro-holder på et Skid Steer-ophæng.

Bestil-nr.	Vægt i kg				Pris (ekskl. moms)
3547310	23,5				<b>4.100 kr</b>



#### **REDSKABSADAPTER TIL KOMPAKTE JOHN DEERE-FRONTLÆSSERE.**

Ægte STOLL-kvalitet på kompakte John Deere-frontlæssere.

Bestil-nr.	Vægt i kg				Pris (ekskl. moms)
3571680	30				<b>595 €</b>

# ANBEFALEDE REDSKABSBREDDER.

Bredde	FZ 36-20 FZ 36-24 FS 36-24	FZ 39-23	FZ 39-27 FZ 39-31 FS 39-27 FS 39-31	FZ 41-25	FZ 41-29	FZ 41-33 FS 41-33	FZ 43-27 FZ 43-30 FZ 43-34 FS 43-34	FZ 46-26 FZ 46-29 FZ 46-33	FZ 48-33 FZ 48-37 FZ 48-42	Solid 28-14 P	Solid 30-16 P/H	Solid 35-18 P/H	Solid 38-20 P/H	Solid 40-22 P
<b>Robust U - Universalskovl</b>														
1,15 m	•									•	•	•		
1,30 m	•	•	•							•	•	•	•	
1,50 m	•	•	•								•	•	•	
1,70 m		•	•	•	•	•							•	•
1,90 m		•	•	•	•	•							•	•
2,05 m				•	•	•								•
2,20 m				•	•	•	•							
2,40 m						•	•	•	•					
<b>Robust M - Maxi-Storskovl</b>														
2,05 m				•	•	•	•	•	•					
2,20 m				•	•	•	•	•	•					
2,40 m						•	•	•	•					
2,60 m							•	•	•					
<b>Robust S / T - kraftig serie</b>														
1,50 m		•	•	•	•	•							•	•
1,70 m		•	•	•	•	•	•	•	•				•	•
1,90 m				•	•	•	•	•	•					•
2,05 m				•	•	•	•	•	•					
2,20 m				•	•	•	•	•	•					
2,40 m						•	•	•	•					
2,60 m							•	•	•					

Bredde	FZ 36-20 FZ 36-24 FS 36-24	FZ 39-23	FZ 39-27 FZ 39-31 FS 39-27 FS 39-31	FZ 41-25	FZ 41-29	FZ 41-33 FS 41-33	FZ 43-27 FZ 43-30 FZ 43-34 FS 43-34	FZ 46-26 FZ 46-29 FZ 46-33	FZ 48-33 FZ 48-37 FZ 48-42	Solid 28-14 P	Solid 30-16 P/H	Solid 35-18 P/H	Solid 38-20 P/H	Solid 40-22 P
<b>Gødningsgrebe</b>														
1,25 m / 7 Tænder 0,81m lg.	•	•	•	•	•						•	•	•	
1,50 m / 8 Tænder 0,81m lg.		•	•	•	•	•							•	•
1,75 m / 8 Tænder 0,81m lg.		•	•	•	•	•	•	•	•					•
2,00 m / 11 Tænder 0,81m lg.					•	•	•	•	•					
2,00 m / 11 Tænder 1,1m lg.							•	•	•					
2,25 m / 12 Tænder 1,1m lg.							•	•	•					
2,50 m / 14 Tænder 1,1m lg.								•	•					
<b>Gribeskovl</b>														
1,60 m*	•	•	•	•	•	•	•	•	•					
1,80 m		•	•	•	•	•	•	•	•					
2,00 m			•	•	•	•	•	•	•					
2,20 m				•	•	•	•	•	•					
2,50 m								•	•					
<b>Multifunktionsskovl HD</b>														
2,05 m		•	•	•	•	•	•	•	•				•	•
2,20 m				•	•	•	•	•	•					
2,50 m						•	•	•	•					
<b>Skovlgreb</b>														
1,50 m	•	•	•								•	•	•	
1,70 m		•	•	•	•	•						•	•	
2,05 m		•	•	•	•	•	•						•	
2,20 m				•	•	•	•							

\* Gribeskovl 1,60 m: Passer ikke på bred frontlæsser

# DIN KONTAKT HOS STOLL.

Salgschef Norden	
	<b>Peter Korning Ove</b>
	Mobil: +45 40 17 27 39
	E-Mail: <a href="mailto:po@stoll-germany.com">po@stoll-germany.com</a>



# GENEREL.

## BETALINGSBETINGELSER:

Alle leveringer sker i overensstemmelse med vores salgs- og leveringsbetingelser. De angivne priser er beregnet til handel og handel. Priserne og den tekniske information er ikke bindende. Det er muligt, at priser såvel som teknisk information har ændret sig i mellemtiden, eller at andre priser eller tekniske oplysninger gælder i individuelle tilfælde på grund af særlige omstændigheder. Kontakt os for at få et bindende tilbud.

Da denne prisliste vises, mister alle tidligere priser deres gyldighed. Ikke-bindende priser i netto ab fabrik ekskl. Emballage.

Med forbehold for ændringer. Illustrationer dels med specielt udstyr. Frontlæssere skal altid parkeres med et passende værktøj. Af illustrationshensyn er dette udeladt fra nogle af illustrationer. STOLL-tilbehør og de tilbudte komponenter er udelukkende beregnet til den tilsigtede anvendelse med STOLL frontlæssere.



# ANVENDELSESOMRÅDER. VELEGNET TIL ALLE KRAV.

MARK



GÅRD



SKOV



KOMMUNEN



SOLID

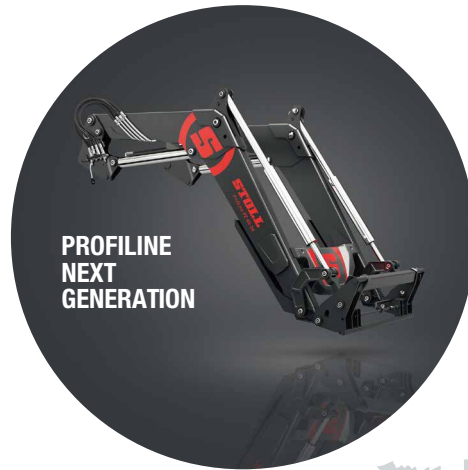

PROFILINE  
NEXT  
GENERATION



COMPACTLINE

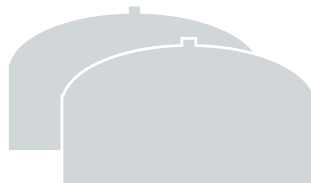

BIOGAS



HUSDYR



VINAVL OG FRUGTAVL



HAVE





**HOME OF QUALITY.**





Wilhelm STOLL Maschinenfabrik GmbH  
Bahnhofstr. 21 | 38268 Lengede  
Telefon: +49 (0) 53 44 / 20-222  
Fax: +49 (0) 53 44 / 20-49182

[www.stoll-germany.com](http://www.stoll-germany.com)