

STOLL



STOLL
ProfilLine FZ 43-34
ISOBUSConnected



PRISLISTE
2025

Gyldig fra
15.01.2025



GENERELLE ANVISNINGER OM FRONTLÆSSER-PRODUKTER:

"Frontlæssere uden sikring mod at sænke opfylder ikke kravene i DIN EN 12525 med hensyn til tilstedeværelse af personer i læsseapparatets farlige område med løftet last."

"Frontlæssere uden sænkedrosselventil opfylder ikke betingelserne for persontransport; persontransport kræver Eu-Ty-peeaf-prøvning iht. MRL 2006/42/EF."

"Overhold absolut den korrekte allokering af svingningsarmen til den på traktoren monterede konsol, information i monteringsvejledningen i nr. (...)"

"Wilhelm STOLL Maschinenfabrik GmbH har ingen kundskab og ingen adgang til producentens til enhver tid aktuelle bestemmelser. Ved mulige restriktioner fra traktorproducentens side i forbindelse med frontlæssermontering og anvendelsen af den, f.eks. tilladelse til vejkørsel, garanti og andre, skal slutkunden først informeres skriftligt om dette. Eventuelle krav, der opstår på grund af overtrædelse af den ovenstående beskrevne informationspligt og overtrædelse af producentens bestemmelser, er udelukkede."

INDHOLD.

Prisoversigt – ProfiLine ISOBUSConnected, ProfiLine, Solid, CompactLine	6 - 8
Tilbehør – ProfiLine ISOBUSConnected, ProfiLine, Solid, CompactLine	9
Pakkepriser	10 - 12
ProfiLine ISOBUSConnected, ProfiLine, Solid – hydraulisk styring og tilbehør	13 - 14
Hydro-Fix – den hurtige hydraulikforbindelse	15 - 16
Arbejd hurtigt, sikkert og bekvemt – med tilbehøret fra STOLL	17 - 18
Color Edition	20
ProfiLine ISOBUSConnected	21
ProfiLine	22
Solid – allrounderen	23
CompactLine – intelligent kraftpakke	24
Redskaber	25 - 45
Anbefalede redskabsbredder	46 - 47
Din kontaktperson hos STOLL	48 - 49
Generel	51

Denne prisliste erstatter alle tidligere prislister.



STOLL PRODUKTLINJER.



**PROFILINE
ISOBUSCONNECTED**



PROFILINE



SOLID



COMPACTLINE

ANVENDELSESOMRÅDER. VELEGNET TIL ALLE KRAV.

MARK

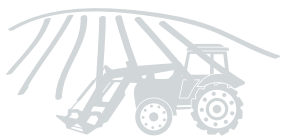

GÅRD



HAVE



HUSDYR

SKOV



VINAVL
OG FRUGTAVL

KOMMUNEN



BIOGAS



HOME OF QUALITY.

PRIS- OVERSIGT.

Den nye æra for frontlæssere er her. STOLL ProfiLine ISOBUSConnected sikrer maksimal integration af læsseren i din traktor.

PROFILINE ISOBUSCONNECTED FZ

mekanisk parallelføring	Monte- ringsdele	FZ IB+ 39-23	FZ IB+ 39-27	FZ IB+ 39-31	FZ IB+ 41-25	FZ IB+ 41-29	FZ IB+ 41-33	FZ IB+ 43-27	FZ IB+ 43-30	FZ IB+ 43-34	FZ IB+ 46-26	FZ IB+ 46-29	FZ IB+ 46-33	FZ IB+ 48-33	FZ IB+ 48-37	FZ IB+ 48-42
		84.856 kr.	87.091 kr.	88.581 kr.	90.816 kr.	93.051 kr.	95.286 kr.	99.011 kr.	100.501 kr.	101.991 kr.	110.186 kr.	112.421 kr.	113.911 kr.	125.086 kr.	127.321 kr.	129.556 kr.
A	16.129 kr.	100.985 kr.	103.220 kr.	104.710 kr.	106.945 kr.	109.180 kr.	111.415 kr.	115.140 kr.	116.630 kr.	118.120 kr.	126.315 kr.	128.550 kr.	130.040 kr.	141.215 kr.	143.450 kr.	145.685 kr.
B	18.811 kr.	103.667 kr.	105.902 kr.	107.392 kr.	109.627 kr.	111.862 kr.	114.097 kr.	117.822 kr.	119.312 kr.	120.802 kr.	128.997 kr.	131.232 kr.	132.722 kr.	143.897 kr.	146.132 kr.	148.367 kr.
C	21.791 kr.	106.647 kr.	108.882 kr.	110.372 kr.	112.607 kr.	114.842 kr.	117.077 kr.	120.802 kr.	122.292 kr.	123.782 kr.	131.977 kr.	134.212 kr.	135.702 kr.	146.877 kr.	149.112 kr.	151.347 kr.
D	26.410 kr.	111.266 kr.	113.501 kr.	114.991 kr.	117.226 kr.	119.461 kr.	121.696 kr.	125.421 kr.	126.911 kr.	128.401 kr.	136.596 kr.	138.831 kr.	140.321 kr.	151.496 kr.	153.731 kr.	155.966 kr.

PROFILINE ISOBUSCONNECTED FS

hydraulisk parallelføring	Monte- ringsdele	FS IB+ 39-35	FS IB+ 41-37	FS IB+ 43-38	FS IB+ 46-37
		83.887 kr.	90.071 kr.	94.541 kr.	106.982 kr.
A	16.129 kr.	100.016 kr.	106.200 kr.	110.670 kr.	123.111 kr.
B	18.811 kr.	102.698 kr.	108.882 kr.	113.352 kr.	125.793 kr.
C	21.791 kr.	105.678 kr.	111.862 kr.	116.332 kr.	128.773 kr.
D	26.410 kr.	110.297 kr.	116.481 kr.	120.951 kr.	133.392 kr.

MULIGHED

ISOBUS	Pris (ekskl. moms)
Hydro-Fix (komplet)	5.066 kr.
3. styrekreds eller 4. styrekreds	3.502 kr.
Hydro-Lock	5.513 kr.
Comfort-Drive elektr. tændt/slukket	7.301 kr.
Real ³ funktion	10.020 kr.
Mekanisk indikator for redskabets position	1.788 kr.

PROFILINE FZ

mekanisk parallelføring	Monte- ringsdele	FZ 36-20	FZ 36-24	FZ 39-23	FZ 39-27	FZ 39-31	FZ 41-25	FZ 41-29	FZ 41-33	FZ 43-27	FZ 43-30	FZ 43-34	FZ 46-26	FZ 46-29	FZ 46-33	FZ 48-33	FZ 48-37	FZ 48-42
		53.566 kr.	55.056 kr.	56.546 kr.	58.781 kr.	60.271 kr.	62.506 kr.	64.741 kr.	66.976 kr.	70.701 kr.	72.191 kr.	73.681 kr.	81.876 kr.	84.111 kr.	85.601 kr.	96.776 kr.	99.011 kr.	101.246 kr.
A	16.129 kr.	69.695 kr.	71.185 kr.	72.675 kr.	74.910 kr.	76.400 kr.	78.635 kr.	80.870 kr.	83.105 kr.	86.830 kr.	88.320 kr.	89.810 kr.	98.005 kr.	100.240 kr.	101.730 kr.	112.905 kr.	115.140 kr.	117.375 kr.
B	18.811 kr.	72.377 kr.	73.867 kr.	75.357 kr.	77.592 kr.	79.082 kr.	81.317 kr.	83.552 kr.	85.787 kr.	89.512 kr.	91.002 kr.	92.492 kr.	100.687 kr.	102.922 kr.	104.412 kr.	115.587 kr.	117.822 kr.	120.057 kr.
C	21.791 kr.	75.357 kr.	76.847 kr.	78.337 kr.	80.572 kr.	82.062 kr.	84.297 kr.	86.532 kr.	88.767 kr.	92.492 kr.	93.982 kr.	95.472 kr.	103.667 kr.	105.902 kr.	107.392 kr.	118.567 kr.	120.802 kr.	123.037 kr.
D	26.410 kr.	79.976 kr.	81.466 kr.	82.956 kr.	85.191 kr.	86.681 kr.	88.916 kr.	91.151 kr.	93.386 kr.	97.111 kr.	98.601 kr.	100.091 kr.	108.286 kr.	110.521 kr.	112.011 kr.	123.186 kr.	125.421 kr.	127.656 kr.

PROFILINE FS

uden parallelføring	Monte- ringsdele	FS 36-24	FS 39-27	FS 39-31	FS 41-33	FS 43-34
		51.331 kr.	52.821 kr.	55.056 kr.	61.761 kr.	66.231 kr.
A	16.129 kr.	67.460 kr.	68.950 kr.	71.185 kr.	77.890 kr.	82.360 kr.
B	18.811 kr.	70.142 kr.	71.632 kr.	73.867 kr.	80.572 kr.	85.042 kr.
C	21.791 kr.	73.122 kr.	74.612 kr.	76.847 kr.	83.552 kr.	88.022 kr.
D	26.410 kr.	77.741 kr.	79.231 kr.	81.466 kr.	88.171 kr.	92.641 kr.

SOLID: Drevet af vores kunders ønsker kender har ingeniørerne hos STOLL skabt et produkt, der både er yderst funktionelt og fleksibelt.

SOLID

P = parallelføring H = uden parallelføring	Monte- ringsdele	28-14 P	30-16 P	35-18 P	38-20 P	40-22 P	30-16 H	35-18 H	38-20 H
		34.941 kr.	35.686 kr.	37.921 kr.	40.156 kr.	46.116 kr.	33.451 kr.	35.686 kr.	37.921 kr.
A	16.129 kr.	51.070 kr.	51.815 kr.	54.050 kr.	56.285 kr.	62.245 kr.	49.580 kr.	51.815 kr.	54.050 kr.
B	18.811 kr.	53.752 kr.	54.497 kr.	56.732 kr.	58.967 kr.	64.927 kr.	52.262 kr.	54.497 kr.	56.732 kr.
C	21.791 kr.	56.732 kr.	57.477 kr.	59.712 kr.	61.947 kr.	67.907 kr.	55.242 kr.	57.477 kr.	59.712 kr.
D	26.410 kr.	61.351 kr.	62.096 kr.	64.331 kr.	66.566 kr.	72.526 kr.	59.861 kr.	62.096 kr.	64.331 kr.

COMPACTLINE

mekanisk parallelføring	Monte- ringsdele	150 P	250 P	350 P	450 P	550 P
		24.958 kr.	29.726 kr.	31.663 kr.	33.451 kr.	34.941 kr.
A	8.493 kr.	33.451 kr.	38.219 kr.	40.156 kr.	41.944 kr.	43.434 kr.
B	10.281 kr.	35.239 kr.	40.007 kr.	41.944 kr.	43.732 kr.	45.222 kr.
C	12.367 kr.	37.325 kr.	42.093 kr.	44.030 kr.	45.818 kr.	47.308 kr.
D	13.932 kr.	38.889 kr.	43.657 kr.	45.594 kr.	47.382 kr.	48.872 kr.

TILBEHØR.

PROFILINE

PROFILINE FZ/FS	Pris (ekskl. moms)
Hydro-Fix fuldstændig	5.066 kr.
3. styrekreds eller 4. styrekreds	3.502 kr.
Tool-Fix fuldstændig	3.911 kr.
1/2 Tool-Fix på svingarmssiden	2.608 kr.
Comfort-Drive / inkl. elektr. til- og frakobling	4.545 kr. / 8.121 kr.
Hydro-Lock	5.513 kr.
RTL funktion FZ	7.897 kr.
Real ³ funktion	10.020 kr.
Nedsænkningssikring **	6.742 kr.
** Ekstraudstyr på begge sider (sæt)	3.427 kr.
Arbejdslamper (kun FZ)	6.295 kr.

SOLID

SOLID	Pris (ekskl. moms)
Hydro-Fix fuldstændig	5.066 kr.
3. styrekreds eller 4. styrekreds *	3.017 kr.
Comfort-Drive	3.576 kr.
Nedsænkningssikring **	6.742 kr.
** Ekstraudstyr på begge sider (sæt)	3.427 kr.

* 4. manøvrestrømkreds kan kun bestilles i kombination med 3. manøvrestrømkreds.

ENHEDSSTYRE- ENHEDER	Pris (ekskl. moms)
Styreenheder	10.281 kr.
Base Control	12.553 kr.
Pro Control 3 knapper *	25.107 kr.
Pro Control 5 knapper *	26.261 kr.
Trac Control	2.570 kr.
Slangesæt	2.980 kr.

* Pro Control må ikke anvendes i kombination med frontlæssere uden mekanisk parallelstyring.

SPECIALLAKERING FZ/FS/SOLID/FC	Pris (netto ekskl. moms)
Særlige farver	1.267 kr.
Specielle metalliske eller matte farver	8.940 kr.

Mere detaljerede oplysninger på side 20.

EKSTRAUDSTYR (se traktorliste)	Pris (ekskl. moms)
Afstivning af bagaksel O-ekstraudstyr	3.502 kr.

NVT!

KIT TIL BESKYTTELSE AF OPERATØREN (OPG) *	Pris (netto ekskl. moms)
Med levering / til genbestilling	2.906 kr.

* Passer til traktorer med ROPS i forbindelse med STOLL-frontlæssere fra serierne CompactLine, Solid og ProfiLine.

COMPACTLINE

COMPACTLINE	Pris (ekskl. moms)
Tool-Fix fuldstændig	4.209 kr.
Hydro-Fix fuldstændig	5.476 kr.
3. styrekreds	4.880 kr.
Comfort-Drive	5.588 kr.
Nedsænkningssikring **	6.742 kr.
** Ekstraudstyr på begge sider (sæt)	3.427 kr.

ENHEDSSTYRE- ENHEDER	Pris (ekskl. moms)
Base Control Direct	6.742 kr.
Base Control	11.510 kr.
Slangesæt	3.241 kr.

FRAGT

Alle priser er ab fabrik plus individuelle fragtomkostninger, som du kan finde i konfiguratoren på vores hjemmeside.

STANDARD PAKKE.

TILBEHØRSPAKKE: PROFILINE OG SOLID

inkl. slangepakke, 3. ventilfunktion, Comfort-Drive mech. + Hydro-Fix cpl.

PROFILINE FZ

Kat. Monteringsdele	Monte-ringsdele	FZ 36-20	FZ 36-24	FZ 39-23	FZ 39-27	FZ 39-31	FZ 41-25	FZ 41-29	FZ 41-33	FZ 43-27	FZ 43-30	FZ 43-34	FZ 46-26	FZ 46-29	FZ 46-33	FZ 48-33	FZ 48-37	FZ 48-42
A		85.787 kr.	87.277 kr.	88.767 kr.	91.002 kr.	92.492 kr.	94.727 kr.	96.962 kr.	99.197 kr.	102.922 kr.	104.412 kr.	105.902 kr.	114.097 kr.	116.332 kr.	117.822 kr.	128.997 kr.	131.232 kr.	133.467 kr.
B		88.469 kr.	89.959 kr.	91.449 kr.	93.684 kr.	95.174 kr.	97.409 kr.	99.644 kr.	101.879 kr.	105.604 kr.	107.094 kr.	108.584 kr.	116.779 kr.	119.014 kr.	120.504 kr.	131.679 kr.	133.914 kr.	136.149 kr.
C		91.449 kr.	92.939 kr.	94.429 kr.	96.664 kr.	98.154 kr.	100.389 kr.	102.624 kr.	104.859 kr.	108.584 kr.	110.074 kr.	111.564 kr.	119.759 kr.	121.994 kr.	123.484 kr.	134.659 kr.	136.894 kr.	139.129 kr.
D		96.068 kr.	97.558 kr.	99.048 kr.	101.283 kr.	102.773 kr.	105.008 kr.	107.243 kr.	109.478 kr.	113.203 kr.	114.693 kr.	116.183 kr.	124.378 kr.	126.613 kr.	128.103 kr.	139.278 kr.	141.513 kr.	143.748 kr.

PROFILINE FS

Kat. Monteringsdele	Monte-ringsdele	FS 36-24	FS 39-27	FS 39-31	FS 41-33	FS 43-34
A		83.552 kr.	85.042 kr.	87.277 kr.	93.982 kr.	98.452 kr.
B		86.234 kr.	87.724 kr.	89.959 kr.	96.664 kr.	101.134 kr.
C		89.214 kr.	90.704 kr.	92.939 kr.	99.644 kr.	104.114 kr.
D		93.833 kr.	95.323 kr.	97.558 kr.	104.263 kr.	108.733 kr.

SOLID

Kat. Monteringsdele	Monte-ringsdele	28-14 P	30-16 P	35-18 P	38-20 P	40-22 P	30-16 H	35-18 H	38-20 H
A		65.709 kr.	66.454 kr.	68.689 kr.	70.924 kr.	76.884 kr.	64.219 kr.	66.454 kr.	68.689 kr.
B		68.391 kr.	69.136 kr.	71.371 kr.	73.606 kr.	79.566 kr.	66.901 kr.	69.136 kr.	71.371 kr.
C		71.371 kr.	72.116 kr.	74.351 kr.	76.586 kr.	82.546 kr.	69.881 kr.	72.116 kr.	74.351 kr.
D		75.990 kr.	76.735 kr.	78.970 kr.	81.205 kr.	87.165 kr.	74.500 kr.	76.735 kr.	78.970 kr.

GRUND-PAKKE.

TILBEHØRSPAKKE: PROFILINE OG SOLID

inkl. Base-Control, 3. ventilfunktion, Comfort-Drive mech. + Hydro-Fix cpl.

PROFILINE FZ

Kat. Monteringsdele	Monte-ringsdele	FZ 36-20	FZ 36-24	FZ 39-23	FZ 39-27	FZ 39-31	FZ 41-25	FZ 41-29	FZ 41-33	FZ 43-27	FZ 43-30	FZ 43-34	FZ 46-26	FZ 46-29	FZ 46-33	FZ 48-33	FZ 48-37	FZ 48-42
A		95.360 kr.	96.850 kr.	98.340 kr.	100.575 kr.	102.065 kr.	104.300 kr.	106.535 kr.	108.770 kr.	112.495 kr.	113.985 kr.	115.475 kr.	123.670 kr.	125.905 kr.	127.395 kr.	138.570 kr.	140.805 kr.	143.040 kr.
B		98.042 kr.	99.532 kr.	101.022 kr.	103.257 kr.	104.747 kr.	106.982 kr.	109.217 kr.	111.452 kr.	115.177 kr.	116.667 kr.	118.157 kr.	126.352 kr.	128.587 kr.	130.077 kr.	141.252 kr.	143.487 kr.	145.722 kr.
C		101.022 kr.	102.512 kr.	104.002 kr.	106.237 kr.	107.727 kr.	109.962 kr.	112.197 kr.	114.432 kr.	118.157 kr.	119.647 kr.	121.137 kr.	129.332 kr.	131.567 kr.	133.057 kr.	144.232 kr.	146.467 kr.	148.702 kr.
D		105.641 kr.	107.131 kr.	108.621 kr.	110.856 kr.	112.346 kr.	114.581 kr.	116.816 kr.	119.051 kr.	122.776 kr.	124.266 kr.	125.756 kr.	133.951 kr.	136.186 kr.	137.676 kr.	148.851 kr.	151.086 kr.	153.321 kr.

PROFILINE FS

Kat. Monteringsdele	Monte-ringsdele	FS 36-24	FS 39-27	FS 39-31	FS 41-33	FS 43-34
A		93.125 kr.	94.615 kr.	96.850 kr.	103.555 kr.	108.025 kr.
B		95.807 kr.	97.297 kr.	99.532 kr.	106.237 kr.	110.707 kr.
C		98.787 kr.	100.277 kr.	102.512 kr.	109.217 kr.	113.687 kr.
D		103.406 kr.	104.896 kr.	107.131 kr.	113.836 kr.	118.306 kr.

SOLID

Kat. Monteringsdele	Monte-ringsdele	28-14 P	30-16 P	35-18 P	38-20 P	40-22 P	30-16 H	35-18 H	38-20 H
A		75.282 kr.	76.027 kr.	78.262 kr.	80.497 kr.	86.457 kr.	73.792 kr.	76.027 kr.	78.262 kr.
B		77.964 kr.	78.709 kr.	80.944 kr.	83.179 kr.	89.139 kr.	76.474 kr.	78.709 kr.	80.944 kr.
C		80.944 kr.	81.689 kr.	83.924 kr.	86.159 kr.	92.119 kr.	79.454 kr.	81.689 kr.	83.924 kr.
D		85.563 kr.	86.308 kr.	88.543 kr.	90.778 kr.	96.738 kr.	84.073 kr.	86.308 kr.	88.543 kr.

PAKKE PRO.

TILBEHØRSPAKKE: PROFILINE OG SOLID

inkl. Pro-Control, 3. ventilfunktion, Comfort-Drive mech. + Hydro-Fix cpl.

PROFILINE FZ

Kat. Monteringsdele	Monte-ringsdele	FZ 36-20	FZ 36-24	FZ 39-23	FZ 39-27	FZ 39-31	FZ 41-25	FZ 41-29	FZ 41-33	FZ 43-27	FZ 43-30	FZ 43-34	FZ 46-26	FZ 46-29	FZ 46-33	FZ 48-33	FZ 48-37	FZ 48-42
A		107.913 kr.	109.403 kr.	110.893 kr.	113.128 kr.	114.618 kr.	116.853 kr.	119.088 kr.	121.323 kr.	125.048 kr.	126.538 kr.	128.028 kr.	136.223 kr.	138.458 kr.	139.948 kr.	151.123 kr.	153.358 kr.	155.593 kr.
B		110.595 kr.	112.085 kr.	113.575 kr.	115.810 kr.	117.300 kr.	119.535 kr.	121.770 kr.	124.005 kr.	127.730 kr.	129.220 kr.	130.710 kr.	138.905 kr.	141.140 kr.	142.630 kr.	153.805 kr.	156.040 kr.	158.275 kr.
C		113.575 kr.	115.065 kr.	116.555 kr.	118.790 kr.	120.280 kr.	122.515 kr.	124.750 kr.	126.985 kr.	130.710 kr.	132.200 kr.	133.690 kr.	141.885 kr.	144.120 kr.	145.610 kr.	156.785 kr.	159.020 kr.	161.255 kr.
D		118.194 kr.	119.684 kr.	121.174 kr.	123.409 kr.	124.899 kr.	127.134 kr.	129.369 kr.	131.604 kr.	135.329 kr.	136.819 kr.	138.309 kr.	146.504 kr.	148.739 kr.	150.229 kr.	161.404 kr.	163.639 kr.	165.874 kr.

PROFILINE FS

Kat. Monteringsdele	Monte-ringsdele	FS 36-24	FS 39-27	FS 39-31	FS 41-33	FS 43-34
A		105.678 kr.	107.168 kr.	109.403 kr.	116.108 kr.	120.578 kr.
B		108.360 kr.	109.850 kr.	112.085 kr.	118.790 kr.	123.260 kr.
C		111.340 kr.	112.830 kr.	115.065 kr.	121.770 kr.	126.240 kr.
D		115.959 kr.	117.449 kr.	119.684 kr.	126.389 kr.	130.859 kr.



SOLID

Kat. Monteringsdele	Monte-ringsdele	28-14 P	30-16 P	35-18 P	38-20 P	40-22 P	30-16 H	35-18 H	38-20 H
A		87.836 kr.	88.581 kr.	90.816 kr.	93.051 kr.	99.011 kr.	86.346 kr.	88.581 kr.	90.816 kr.
B		90.518 kr.	91.263 kr.	93.498 kr.	95.733 kr.	101.693 kr.	89.028 kr.	91.263 kr.	93.498 kr.
C		93.498 kr.	94.243 kr.	96.478 kr.	98.713 kr.	104.673 kr.	92.008 kr.	94.243 kr.	96.478 kr.
D		98.117 kr.	98.862 kr.	101.097 kr.	103.332 kr.	109.292 kr.	96.627 kr.	98.862 kr.	101.097 kr.

PROFILINE. SOLID.

HYDRAULISK STYRING OG TILBEHØR.

HØJ KOMFORT OG NEM BETJENING MED DE HYDRAULISKE STYRINGER.

BASE CONTROL		Pris (ekskl. moms)
	<ul style="list-style-type: none"> ✓ Høj betjeningskomfort via præcis og sikker læserføring. ✓ Integreerede trykknappkontakter til ekstrafunktioner. ✓ Fem grundfunktioner: Løft, sænkning, skovling, hældning, flydeposition. ✓ Spærrefunktion til vejkørsel. 	Base Control (tilpasset) 12.553 kr.
		Komponent (universal) (uden hydraulikslanger og kabineholdere) 10.281 kr.
PRO CONTROL		Pris (ekskl. moms)
	<ul style="list-style-type: none"> ✓ Læsserbetjening nemt og proportionalt. ✓ Seks grundfunktioner: Løft, sænkning, skovling, hældning, flydeposition, flydeposition for værktøj. ✓ Tre ekstrafunktioner: Ilgangstømning, 3/4. styrekreds, spærrefunktion til vejkørsel. ✓ Også muligt: Hydro-Lock, Comfort-Drive og bakgear. 	Pro Control (ECO-Pro-system til OC, OCLS, CCLS) 25.107 kr.
		Ekstraudstyr: Joystick med 5 knapper (merpris) 1.155 kr.
ISOBUS JOYSTICK		Pris (ekskl. moms)
	<ul style="list-style-type: none"> ✓ Optimal kontrol af alle funktioner 	Kun nødvendigt, hvis traktorens eget joystick ikke er fuldt integreret i ISOBUS (ingen knapper og akser kan tildeles). 8.791 kr.
		Joysticket kan også bruges til andre ISOBUS deltagere.

LÅSEKONSOL MED DOBBELT LÅS		Pris (ekskl. moms)
	<ul style="list-style-type: none"> ✓ Serie til størrelse 5 + 6 (se s. 25). ✓ Valgfrit for størrelse 4 (se s. 25). ✓ Beregnet til hårdt læsser arbejde. 	4.172 kr.

TRAC CONTROL		Pris (ekskl. moms)
	<ul style="list-style-type: none"> ✓ Fem grundfunktioner: Løft, sænkning, skovling, hældning, flydeposition. ✓ Ergonomisk Trac Control erstatter det originale traktor-joystick uden trykknop til elektrofunktionerne. 	2.608 kr.
	Trac Control (STOLL-joystick) til traktorens egen proportional-etgrebs-styreenhed	

SLANGESÆT-HYDRAULIK		Pris (ekskl. moms)
	<ul style="list-style-type: none"> ✓ Anvendes, hvis traktoren har egne styreenheder. ✓ Individuel tilpasning til den pågældende traktor. ⚠ En dobbelt funktion og / eller en ekstern aktivering må gøres umulig ved en korrekt installation. 	2.980 kr.

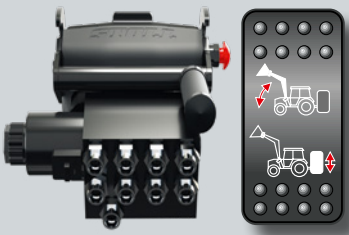
COMFORT-HYDRAULICS		Pris (ekskl. moms)
	<ul style="list-style-type: none"> ✓ Forvalgskontakt til aktivering af frontlæsser- eller baghydraulik. ✓ Samtidig dobbeltfunktion er udelukket – enten/eller-kredsløb. ⚠ Muligheden for at systemet aktiveres eksternt, skal elimineres ved korrekt installation. 	8.121 kr.

De tilbudte etgrebs-styreenheder er udelukkende konstrueret til montering på landbrugs- eller skovbrugstraktorer med henblik på drift af STOLL-frontlæssere.

HYDRO-FIX. DEN HURTIGE HYDRAULIKFORBINDELSE.





ALLE HYDRAULIKLEDNINGER TIL- OG FRAKOBLES HURTIGT -
MED KUN ÉT GREB.

STOLL ISOBUS HYDRO-FIX / 3-DOBBELT KOBLING *		Type	Bestil- nr.	Pris (ekskl. moms)
	Hydro-Fix kpl.	FZ IB+/FS IB+	3811820	5.066 kr.
	Stikplade (foroven)	FZ IB+/FS IB+	3812320	2.123 kr.
	Udst. traktor nr.2 / Muffeplade (forneden)	FZ IB+/FS IB+	3812330	2.943 kr.
	* Kan kobles under højt tryk			



STOLL HYDRO-FIX – FIRKANTET / 4-DOBBELT KOBLING *		Type	Bestil- nr.	Pris (ekskl. moms)
	Hydro-Fix kpl. STOLL EHS	FZ/FS	3645170	5.066 kr.
	Hydro-Fix kpl. uden STOLL EHS	FZ/FS	3645180	5.066 kr.
	Stikplade (foroven)	FZ/FS	3645190	2.123 kr.
	Udst. traktor nr.2 STOLL EHS	FZ/FS	3609870	2.943 kr.
	Udst. traktor nr.2 uden STOLL EHS	FZ/FS	3609860	2.943 kr.
	* Kan kobles under højt tryk			

STOLL HYDRO-FIX – FIRKANTET / 4-DOBBELT KOBLING *		Type	Bestil- nr.	Pris (ekskl. moms)
	Hydro-Fix kpl.	FZ/FS/S	3645300	5.066 kr.
	Stikplade (foroven)	FZ/FS/S	3645190	2.123 kr.
	Udst. traktor nr.2	FZ/FS/S	3537370	2.943 kr.
	* Kan kobles under højt tryk			



STOLL HYDRO-FIX – FIRKANTET M. ELEKTROSTIK 8-POLET *		Type	Bestil- nr.	Pris (ekskl. moms)
	Hydro-Fix kpl. STOLL EHS	FZ/FS/S	3645200	6.444 kr.
	Hydro-Fix kpl. uden STOLL EHS	FZ/FS/S	3645220	6.444 kr.
	Stikplade (foroven)	FZ/FS/S	3645230	3.502 kr.
	Udst. traktor nr.2 STOLL EHS	FZ/FS/S	3618680	2.943 kr.
	Udst. traktor nr.2 uden STOLL EHS	FZ/FS/S	3618690	2.943 kr.
	* Kan kobles under højt tryk			

STOLL HYDRO-FIX – 6-DOBBELT KOBLING / PASSER IKKE SAMMEN MED EHS		Type	Bestil-nr.	Pris (ekskl. moms)
	Hydro-Fix kpl.	FZ/FS	3614720	6.966 kr.
	Stikplade (foroven)	FZ/FS	3618670	2.608 kr.
	Udst. traktor nr.2	FZ/FS	3617840	4.358 kr.
MULTIKOBLER – TIL SPECIELLE FENDT-TRAKTORER / VARIO *				
	Multikobler kpl.	FZ/FS/S	3645240	5.997 kr.
	Stikplade (foroven)	FZ/FS/S	3645260	2.384 kr.
	Muffeplade (forneden)	FZ/FS/S	3537390	3.613 kr.
* Kan kobles under højt tryk				
MULTIKOBLER – CARGO *				
	Multi-Coupler cpl. with integrated electrical plug	FZ/FS/S	3645250	5.997 kr.
	Plug plate (above)	FZ/FS/S	3645270	2.384 kr.
	Socket plate (below)	FZ/FS/S	3537400	3.613 kr.
* Kan kobles under højt tryk				
STOLL TOOL-FIX – 2-DOBBELT KOBLING / FOR 3. + 4. STYREREDS				
	Tool-Fix kpl.	FZ/FS	3331530	3.911 kr.
	Half boom end	FZ/FS	3474580	2.608 kr.
	Half attachment end	FZ/FS	3617080	1.304 kr.

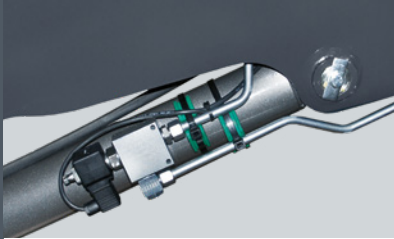
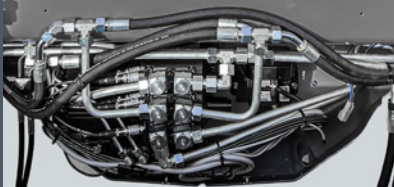
ARBEJD HURTIGT, SIKKERT OG BEKVEMT. MED TILBEHØRET FRA STOLL.

3./4. STYREKREDS		Pris (ekskl. moms)
	<ul style="list-style-type: none"> ✓ Nem betjening af hydrauliske værktøjer. ✓ Kræver ikke yderligere specialstyreenheder. ✓ F.eks. til ensilagetænger, ballegribere eller ballestabere. 	Solid: Samlevering 3. styrekreds 3.017 kr.
		ProfiLine: Samlevering / efterlevering (enhedspris) 3.502 kr.
		Merpris for værktøjs-fix (kun FZ / FS, enhedspris) 3.911 kr.
HYDRO-LOCK		Pris (ekskl. moms)
	<ul style="list-style-type: none"> ✓ Funktionsmåde via dobbeltvirkende hydrocylindre. ✓ Ud- og indpresning af låseboltene med tryk på en knap. ✓ Værktøjsskift uden udstigning. 	Hydro-Lock FZ / FS 5.513 kr.
NEDSÆNKNINGSSIKRING		Pris (ekskl. moms)
	<ul style="list-style-type: none"> ✓ Pludselig nedsænkning af læsseren forhindres. ✓ Nødvendig til manuelt arbejde på den løftede frontlæsser, hvis en person træder ind i læsserens arbejdsområde. ✓ Opfylder kravene iht. EN 12525/A1. <p>⚠ Overholder ikke de lovmæssige krav til arbejdskurve.</p>	Til ProfiLine FZ / FS størrelse 1 - 6 (se s.18), alle Solid og CompactLine (byggesæt, enhedspris) 6.742 kr.
		Ekstraudsyr til begge sider (byggesæt) 3.427 kr.
REAL ³ ISOBUSConnected		Pris (ekskl. moms)
	<ul style="list-style-type: none"> ✓ Med vores ISOBUSConnected kan liftarmen og den separate 3. styrekreds betjenes via traktorens egen terminal ved hjælp af det eksisterende joystick (kontinuerlig kørsel). 	10.020 kr.

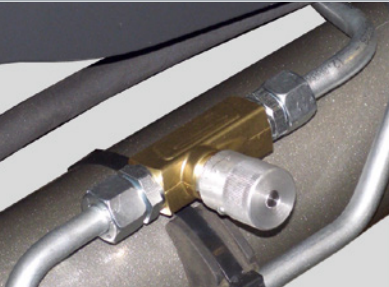
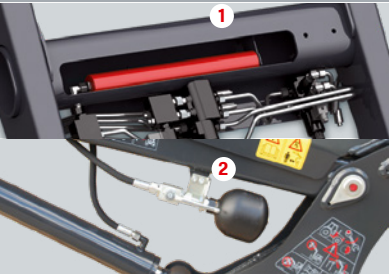
Tilbehørsfunktionen **Comfort-drive** reducerer slag mod læsser og værktøj -resultat: **Menneske og maskine skånes. Tak teknologi!**

NEDSÆNKINGSDROSSELVENTILER		Pris (ekskl. moms)
	<ul style="list-style-type: none"> ✓ Indbyggede drosselventiler begrænser frontlæsserens nedsænkingshastighed. ✓ Stophaner på værktøjscylindrene forhindrer svingbevægelse (medfølger ikke i byggesættet). ✓ Obligatorisk ved brug af person-arbejdsplatforme. ⚠ For personbefordring er en EF-typeafprøvnings som defineret i EU-direktiv om maskiner (2006/42 / EF) obligatorisk. 	Til ProfiLine FZ / FS størrelse 1 - 6 (se s. 18) (byggesæt, enhedspis) 2.980 kr.
	Anbefales til begge sider	
COMFORT-DRIVE		Pris (ekskl. moms)
	<ul style="list-style-type: none"> ✓ Giver mere rolig kørsel med påmonteret frontlæsser. ✓ Hårde stød og ujævnt terræn affjedres. ✓ Skåner fører og traktor. 	1 Comfort-Drive FZ / FS 4.545 kr.
		Merpris for elektrisk til- og frakobling Comfort-drive FZ / FS 3.576 kr.
	2 Comfort-Drive Solid 3.576 kr.	
RETURN TO LEVEL		Pris (ekskl. moms)
	<ul style="list-style-type: none"> ✓ Tidsbesparelse og høj læsseydelse takket være niveau-automatik. ✓ Én gang indstillet værktøjsposition genindstilles med et tryk på en knap. ✓ Kan betjenes via alle STOLL-etgrebs- styresystemer – kræver ikke ekstra enheder. ✓ Indeholder ekstrarfunktionen hurtigtømning. 	Til ProfiLine FZ 7.897 kr.
ISOBUSCONNECTED DISPLAY		Pris (ekskl. moms)
	<ul style="list-style-type: none"> ✓ Optimal styring af alle funktioner. 	Nødvendigt, hvis der ikke findes et originalt traktor-display. Pris på forespørgsel

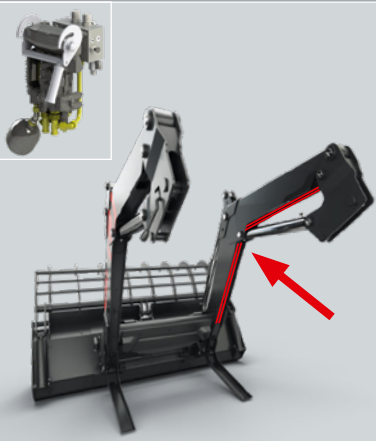
REAL ³		Pris (ekskl. moms)
	<ul style="list-style-type: none"> ✓ 3. styrekreds til styring af værktøjer uafhængigt af frontlæsserstyringen. ✓ Værktøjet fødes direkte af traktorens hydraulikpumpe. ✓ Optimal udnyttelse af værktøjerne i kraft af simultan udførelse af deres funktioner. 	Udrustning ledningssæt svingarm 5.662 kr.
		Real3rd Ventil bowdenkabel 10.020 kr.
		Real3rd Ventil elektrohydraulikker 10.020 kr.
		Real3rd Ventil (eftermontering i forbindelse med traktorens egne ventiler) 5.774 kr.
		2er Hydro-Fix + Eftermontering 2.608 kr.
		4er Hydro-Fix 5.066 kr.
		6er Hydro-Fix (kun i forbindelse med slangesættet) 6.891 kr.

KONTAKTBOKS		Pris (ekskl. moms)
	<ul style="list-style-type: none"> ✓ Indeholder alle kontakter til betjening af frontlæsserens elektroniske funktioner. ✓ Reduktion af arbejdstid og montageomkostninger – alle tilslutninger ligger sammen. ✓ Fås til alle ProfiLine-frontlæssere. 	Til ProfiLine FZ / FS (byggesæt) 1.565 kr.

KAMERASYSTEM OG ARBEJDSLYS		Pris (ekskl. moms)
	<ul style="list-style-type: none"> ✓ Arbejd målrettet og nøjagtigt – med kamera-systemet og den arbejdslampe, ser føreren bedre. ✓ Høj komfort og forbedret effektivitet under arbejdet med redskabet. 	Kamera-system bestående af skærm, kamera og kablesæt (inkl. sugestik og holder) 6.780 kr.
		Kamera (enhedspris) 2.608 kr.
		Skærm (enhedspris) 4.135 kr.
		Arbejdslampe (kun FZ) 6.295 kr.

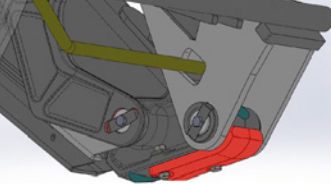
SLITAGEMEDE		Pris (ekskl. moms)
	<ul style="list-style-type: none"> ✓ På ru undergrund beskyttes læsseren mod slitage i dette område. ✓ Kan eftermonteres til enhver tid takket være den beskyttede skrueforbindelse. 	Slitagemede 894 kr.
		ProfiLine FZ 46 Series
		ProfiLine FZ 48 Series

COLOR EDITION. SPECIEL MALING.

BRUGERDEFINERED FARGER.

Flere farver er mulige. Tillæg 1.267 kr. netto plus moms.



FENDT
GRØN



FENDT
NATURE GRØN



JOHN DEERE
GRØN



DEUTZ
GUL-GRØN RAL
6018



KUBOTA
APPELSIN



KOMMUNAL
APPELSIN
RAL 2011



MASSEY
FERGUSON
RØD



CASE
RØD



SAME
RØD



MCCORMICK
RØD



LANDINI
BLÅ



NEW HOLLAND
BLÅ



LANDINI
SORT



SORT
RAL 9005



STEYR
HVID
RAL 9018



SIGNAL HVID RAL
9003



TRAFFIC HVID
RAL 9016



LAMBORGHINI
HVID
RAL 9003

STOLL STANDARDFARVE.

Det koster ikke ekstra.



SORT GRÅ
RAL 7021

SÆRLIGE FARGER.

Fås nu også i specialfarver som metallic eller mat.
Tillæg 8.940 kr. netto plus moms.



DEUTZ
JAVA GRØN



MCCORMICK
METALLIC RØD



LANDINI
METALLIC BLÅ



NEW HOLLAND
BLÅ POWER

Tilpas frontlæsseren til din traktor.
Eller gør den simpelthen til din egen.

Den nye æra for frontlæssere er her. **STOLL ProfiLine ISOBUSConnected** sikrer maksimal integration af læsseren i din traktor.

Vær opmærksom!
Der skal bruges en OPG til traktorer med ROP (uden førerhus). Frontlæsseren må ikke bruges uden OPG!
Se side 9.

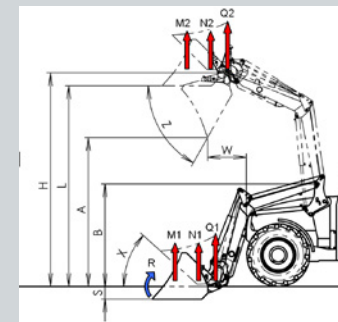

PROFILINE ISOBUSCONNECTED

PROFILINE ISOBUSCONNECTED				STØRRELSE 2				STØRRELSE 3				STØRRELSE 4				STØRRELSE 5				STØRRELSE 6			
FZ (mekanisk parallelføring)				FZ IB+ 39-23	FZ IB+ 39-27	FZ IB+ 39-31		FZ IB+ 41-25	FZ IB+ 41-29	FZ IB+ 41-33		FZ IB+ 43-27	FZ IB+ 43-30	FZ IB+ 43-34		FZ IB+ 46-26	FZ IB+ 46-29	FZ IB+ 46-33		FZ IB+ 48-33	FZ IB+ 48-37	FZ IB+ 48-42	
FS (hydraulisk parallelføring)							FS IB+ 39-35				FS IB+ 41-37				FS IB+ 43-38				FS IB+ 46-37				
Passer til traktorer med en ydelse på kW / HK																							
			kW HK	45-95 60-130	60-95 80-130	65-95 90-130		60-120 80-160	75-120 100-160	80-120 110-160		75-130 100-180	85-130 110-180	95-130 130-180		95-190 130-260	105-190 140-260	120-190 160-260		140-220 190-300	150-220 200-300	155-220 210-300	
Løftekraft i redskabets omdrejningspunkt	nederst	Q1	daN	2300	2670	3070	3490	2510	2880	3280	3710	2660	3060	3420	3830	2580	2940	3320	3720	3320	3730	4150	
	øverst	Q2	daN	1850	2140	2460	2800	2040	2340	2660	3010	2230	2530	2860	3210	2280	2600	2930	3290	2760	3100	3450	
Løftekraft (skovl) 300 mm før omdrejningspunktet	nederst	N1	daN	2300	2670	3070	3000	2510	2880	3280	3210	2660	3060	3420	3360	2580	2940	3320	3290	3320	3730	4150	
	øverst	N2	daN	1850	2140	2460	2510	2040	2340	2660	2700	2230	2530	2860	2900	2280	2600	2930	2990	2760	3100	3450	
Løftekraft (palle) 800 mm før omdrejningspunktet	nederst	M1	daN	2300	2670	3070	2430	2510	2880	3280	2620	2660	3060	3420	2785	2580	2940	3320	2750	3320	3730	4150	
	øverst	M2	daN	1850	2140	2460	2130	2040	2340	2660	2320	2230	2530	2860	2500	2280	2600	2930	2600	2760	3100	3450	
Brydningskraft 800 mm foran redskabets omdrejningspunkt	nederst	R	daN	2910	3550	3550	3080	2900	3540	3850	3540	3540	4580	4580	3840	4560	4560	4560	4140	4140	4900	4900	
800 mm løftehøjde i redskabets omdrejningspunkt		H	mm	3850				4100				4320				4550				4800			
Læssehøjde (H-210)		L	mm	3640				3890				4110				4340				4590			
Aflæsningshøjde		A	mm	2810				3060				3290				3490				3750			
Aflæsningsbredde		W	mm	700				790				780				800				880			
Gravedybde		S	mm	210				210				210				210				210			
Frontlæsserarmens omdrejningspunkt		B	mm	1800				1945				1945				2045				2180			
Tipvinkel	nederst	X	° grader	44°				44°				44°				44°				45°			
	efterfyldt	X1	° grader	61°				61°				61°				63°				62°			
Aflæsningsvinkel	øverst	Z	° grader	57°				57°				56°				58°				58°			
Pumpeydelse			l/min	75				90				90				100				120			
Løftecylinder			mm	Ø 65 mm	Ø 70 mm	Ø 75 mm	Ø 80 mm	Ø 70 mm	Ø 75 mm	Ø 80 mm	Ø 85 mm	Ø 75 mm	Ø 80 mm	Ø 85 mm	Ø 90 mm	Ø 75 mm	Ø 80 mm	Ø 85 mm	Ø 90 mm	Ø 85 mm	Ø 90 mm	Ø 95 mm	
Løftetid			Sek.	3,4	3,9	4,5	5,1	3,3	3,8	4,3	4,8	3,8	4,3	4,8	5,4	3,6	4,3	4,7	5,3	3,8	4,2	4,7	
Fyldetid, redskab			Sek.	0,6	0,7	0,7	0,6	0,5	0,6	0,6	0,6	0,6	0,7	0,7	0,7	0,6	0,7	0,7	0,6	0,5	0,6	0,6	
Tømmetid, redskab			Sek.	1,3	1,6	1,6	2,2	1,1	1,3	1,4	2,1	1,3	1,7	1,7	2,3	1,3	1,6	1,6	2,1	1,2	1,4	1,4	
Vægt, frontlæsserarm uden redskab			kg	604	610	612	575	650	657	665	615	767	770	775	710	852	860	864	790	886	890	898	

De angivne værdier er gennemsnitsværdier, og afhængigt af traktortype og læsserudstyr kan der være afvigelser i opadgående eller nedadgående retning.
De angivne løftekræfter gælder kun for den angivne højde på svingdrejepunktet B beregnet for 195 bar hydrauliktryk.
På grund af risikoen for, at traktoren vælter, er frontlæsserarbejde kun tilladt i forbindelse med en passende bagvægt. Beregnet med 195 bar hydrauliktryk!

Det bedste resultat med hensyn til løftekraft og -højde. Fremragende resultater med hensyn til stabilitet og læsehastighed. Komfortabel betjening: ProfiLine er specielt udviklet til at opfylde alle de behov, som ægte fagfolk har.

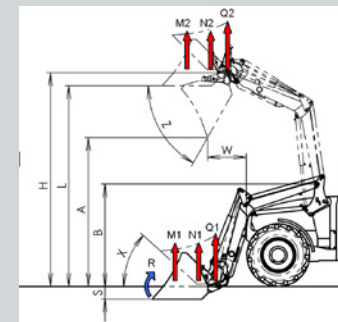

Vær opmærksom!
Der skal bruges en OPG til traktorer med ROP (uden førerhus). Frontlæsseren må ikke bruges uden OPG!
Se side 9.

PROFILINE

PROFILINE				STØRRELSE 1			STØRRELSE 2				STØRRELSE 3				STØRRELSE 4				STØRRELSE 5			STØRRELSE 6			
mekanisk parallellføring				FZ 36-20	FZ 36-24		FZ 39-23	FZ 39-27		FZ 39-31		FZ 41-25	FZ 41-29	FZ 41-33		FZ 43-27	FZ 43-30	FZ 43-34		FZ 46-26	FZ 46-29	FZ 46-33	FZ 48-33	FZ 48-37	FZ 48-42
uden parallellføring						FS 36-24			FS 39-27					FS 41-33				FS 43-34							
Passer til traktorer med en ydelse på kW / HK			kW HK	40-75 50-100	50-75 70-100	45-95 60-130	60-95 80-130	65-95 90-130	60-120 80-160	75-120 100-160	80-120 110-160	75-130 100-180	85-130 110-180	95-130 130-180	95-190 130-260	105-190 140-260	120-190 160-260	140-220 190-300	150-220 200-300	155-220 210-300					
Løftekraft i redskabets omdrejningspunkt	nederst øverst	Q1 Q2	daN daN	2.020 1.490	2.370 1.750	2.300 1.550	2.670 1.800	3.070 2.060	2.510 1.680	2.880 1.930	3.280 2.200	2.660 1.890	3.060 2.120	3.420 2.430	2.580 2.020	2.940 2.280	3.320 2.590	3.320 2.230	3.730 2.500	4.150 2.790					
Løftekraft (skovl) 300 mm før omdrejningspunktet	nederst øverst	N1 N2	daN daN	2.020 1.490	2.370 1.750	2.020 1.470	2.300 1.550	2.670 1.800	2.300 1.500	3.070 2.060	2.640 1.730	2.510 1.680	2.880 1.930	3.280 2.200	2.840 1.870	2.660 1.890	3.060 2.120	3.420 2.430	30 2.080	2.580 2.020	2.940 2.280	3.320 2.590	3.320 2.230	3.730 2.500	4.150 2.790
Løftekraft (palle) 800 mm før omdrejningspunktet	nederst øverst	M1 M2	daN daN	2.020 1.490	2.370 1.750	1.620 1.150	2.300 1.550	2.670 1.800	1.860 1.180	3.070 2.060	2.130 1.360	2.510 1.680	2.880 1.930	3.280 2.200	2.320 1.490	2.660 1.890	3.060 2.120	3.420 2.430	2.480 1.640	2.580 2.020	2.940 2.280	3.320 2.590	3.320 2.230	3.730 2.500	4.150 2.790
Brydningskraft 800 mm foran redskabets omdrejningspunkt	nederst	R	daN	2.620	2.890	2.910	3.550	3.080	3.550	3.080	2.900	3.540	3.850	3.540	4.580	3.840	4.560	4.140	4.900						
Maks. løftehøjde i redskabets omdrejningspunkt		H	mm	3.550	3.850	4.100	4.320	4.550	4.800																
Læsehøjde (H-210)		L	mm	3.340	3.640	3.890	4.110	4.340	4.590																
Aflæsningshøjde		A	mm	2.470	2.810	3.060	3.290	3.490	3.750																
Aflæsningsbredde		W	mm	710	700	790	780	800	880																
Gravedybde		S	mm	210	210	210	210	210	210																
Frontlæsserarmens omdrejningspunkt		B	mm	1.680	1.800	1.945	1.945	2.045	2.180																
Tipvinkel	nederst	X	* grader	41°	44°	44°	44°	44°	45°																
	rescooped	X1	* grader	55°	-	61°	-	61°	-	61°	-	61°	-	61°	-	63°	-	63°	-	63°	-	63°	-	62°	-
Aflæsningsvinkel	øverst	Z	* grader	62°	57°	57°	57°	57°	58°																
Pumpeydelse			l/min	60	75	90	100	120																	
Løftetid			Sek.	3,9	4,2	3,4	3,9	4,5	3,3	3,8	4,3	3,8	4,3	4,8	3,6	4,3	4,7	3,8	4,2	4,7					
Fyldetid, redskab			Sek.	0,5	0,7	0,6	0,7	0,6	0,7	0,6	0,5	0,6	0,6	0,6	0,6	0,7	0,7	0,7	0,6	0,7	0,7	0,5	0,6	0,6	0,6
Tømmetid, redskab			Sek.	1,3	1,6	2,4	1,3	1,6	2,2	1,6	2,2	1,1	1,3	1,4	2,1	1,3	1,7	1,7	2,3	1,3	1,6	1,6	1,2	1,4	1,4
Vægt, frontlæsserarm uden redskab			kg	555	562	480	604	610	528	612	530	650	657	665	580	767	770	775	675	852	860	864	886	890	898

De angivne værdier er gennemsnit. Afhængigt af traktortypen kan disse værdier afvige op eller ned.
På grund af risikoen for, at traktoren vælter, er arbejde med frontlæsser kun tilladt i forbindelse med en passende bagvægt.
Beregnet ved 195 bar hydrauliktryk!

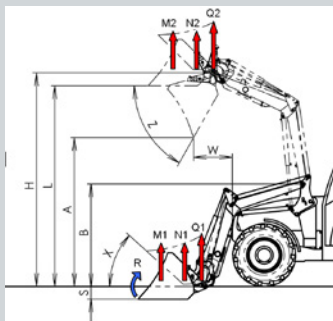

Vær opmærksom!
Der skal bruges en OPG til traktorer med ROP (uden førerhus). Frontlæsseren må ikke bruges uden OPG!
Se side 9.

Tal bliver til værdier. Vores værdier til dig lyder:
Tradition, kvalitet og innovation.

SOLID

SOLID				28-14		30-16		35-18		38-20		40-22		
TYPE				P	P	H	P	H	P	H	P			
Passer til traktorer med en ydelse på kW / HK			kW HK	29-44 40-60		35-50 45-65		40-60 55-80		50-80 65-100		60-100 80-135		
Løftkraft i redskabets omdrejningspunkt			nederst øverst	Q1 Q2	daN 1.400 900		1.560 1.220		1.810 1.270		1.960 1.410		2.100 1.530	
Løftkraft (skovl) 300 mm før omdrejningspunktet			nederst øverst	N1 N2	daN 1.400 900		1.560 1.220 1.310 10		1.810 1.270 1.520 1.050		1.960 1.410 1.670 1.180		2.100 1.530	
Brydningskraft 900 mm foran redskabets omdrejningspunkt			nederst øverst	M1 M2	daN 1.400 900		1.560 1.220 990 740		1.810 1.270 1.160 780		1.960 1.410 1.300 890		2.100 1.530	
Breakout power 900 mm in front of pivot				R	daN 1.370		1.870 1.590		2.310 1.570		2.360 2.120		2.600	
Maks. løftehøjde i redskabets omdrejningspunkt			H	mm	2.760		3.010		3.460		3.760		4.080	
Læsehøjde (H-210)			L	mm	2.550		2.800		3.250		3.550		3.870	
Aflæsningshøjde			A	mm	1.365		1.920		2.390		2.710		3.040	
Aflæsningsbredde			W	mm	550		600		650		700		785	
Gravedybde			S	mm	210		210		210		210		210	
Frontlæsserarmens omdrejningspunkt			B	mm	1.399		1.400		1.660		1.780		1.930	
Tipvinkel			nederst	X	° grader	41		43		43		46		46
Aflæsningsvinkel			øverst	Z	° grader	72		63		63		58		58
Pumpeydelse					l/min.	50		50		50		60		
Løftetid					Sek.	3		4		4		5		5
Fyldetid, redskab			nederst		Sek.	1,4		1,5		1,5		1,5		1,5
Tømmetid, redskab			øverst		Sek.	1,6		1,7		1,7		1,7		1,7
Vægt, frontlæsserarm uden redskab					kg	305		315 275		335 290		355 315		395

De angivne værdier er gennemsnit. Afhængigt af traktortype vil der forekomme variationer op og ned.
På grund af faren for, at traktoren ruller, kan frontlæsserarbejde kun udføres med en passende kontravægt.
Beregnet med 195 bar hydrauliktryk!

- +** MEKANISK PARALLELFØRING
- +** SAMME INDKØRINGSSYSTEM SOM VED PROFILLINE NEXT GENERATION-FRONTLÆSSERE
- +** FREMRAGENDE AN- OG UDVIPNINGSVINKEL
- +** LAV EGENVÆGT
- +** FORBEDREDE YDELSESDATA I FORHOLD
- +** MODERNE LOOK
- +** EKSTRAUDSTYR: HYDRO-FIX-OVERDEL, 3. STYREKREDS, 4. STYREKREDS OG COMFORT-DRIVE
- +** SPECIALLAKERING (MULIG MOD MEDPRIS)

MADE IN GERMANY

Skal det være, så lad det være: Også den FC 150 har ligesom sine storebrødre sin egen Skid Steer-skifteramme til det tilhørende værktøjsprogram. Flexibilitet og alsidighed er vigtige elementer for os.

COMPACTLINE

FC COMPACTLINE				FC 150	FC 250	FC 350	FC 450	FC 550
TYPE				P+	P+	P+	P+	P+
Passer til traktorer med kW/HK-effekt			kW HK	11-18 15-25	15-26 20-35	18-37 25-50	26-40 35-55	29-44 40-60
Traktorvægt/traktorvægt			kg	700-1.000	800-1.300	1.100-1.600	1.500-2.000	1.800-2.300
Løftekraft i værktøjsdrejepunkt	nederst	Q1	daN	435	640 *	950 *	970 *	1.170 *
	øverst	Q2		350	540	790	920	1.120
Løftekraft (skovl) 300 mm foran drejepunktet	nederst	N1	daN	390	570	850	870	1.050
	øverst	N2		310	480	710	820	1.010
Løftekraft (palle) 700 mm foran drejepunktet	nederst	M1	daN	365	540	800	820	990
	øverst	M2		295	450	670	780	950
Brudstyrke 750 mm foran værktøjsdrejepunktet		R	daN	560	850	960	1.010	1.430
Maks. løftehøjde i værktøjsdrejepunktet		H	mm	2.000	2.290	2.435	2.590	2.800
Overlæsningshøjde		L	mm	1.845	2.130	2.275	2.425	2.630
Udskovlingshøjde		A	mm	1.340	1.510	1.655	1.805	2.020
Udskovlingsbredde		W	mm	220	250	250	300	500
Gravedybde		S	mm	75	85	105	110	120
Svingarmsdrejepunkt		B	mm	996	1.196	1.196	1.216	1.276
Anvipningsvinkel	nederst	X	° grader	43.0°	39.2°	38.8°	43.0°	45.1°
Afvipningsvinkel	øverst	Z	° grader	83.0°	78.7°	82.4°	71.2°	65.8°
Pumpeydelse			l/min.	15	20	25	30	40
Løftetid			Sek.	2,5	2,7	3,4	3,3	3,2
Anvipningstid, værktøj	nederst		Sek.	1,4	1,5	1,1	1,3	1,1
Udvipningstid, værktøj	øverst		Sek.	2	2,1	1,6	2	1,8
Vægt, læssesvingarm uden værktøj			kg	165	205	230	270	290

Vær opmærksom!
Der skal bruges en OPG til traktorer med ROP (uden førerhus). Frontlæsseren må ikke bruges uden OPG!
Se side 9.

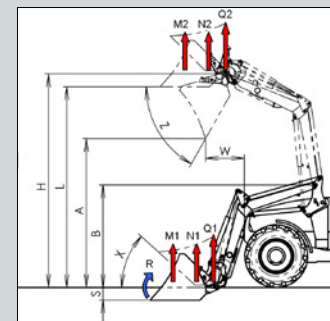

De angivne værdier er gennemsnit. Afhængigt af traktortype vil der forekomme variationer op og ned. Hydrauliktrykket for FC 150 = 140 bar, for alle andre FC-frontlæssere 170 bar. På grund af faren for, at traktoren ruller, må frontlæsserarbejdet kun udføres med en passende kontravægt.



MASSER AF ARBEJDE TIL ALLE SKOVLE!

**HÅRDFØRHED TIL DIN
PROFILINE: EN PASSENDE
SKOVL TIL ENHVER ANLEDNING
– MANGE ANVENDELSESMU-
LIGHEDER OG KONSTRUERET
TIL HÅRDE BELASTNINGER:**

- ✓ Særlig robust, lav slitage og lav egenvægt takket være anvendelsen af stål af høj kvalitet.
- ✓ Let arbejde, også med klæbrigt materiale – den koniske form, der åbner sig mod skæret, gør dette muligt.
- ✓ Skærekanten holder til de hårdeste belastninger – dag efter dag, år for år.

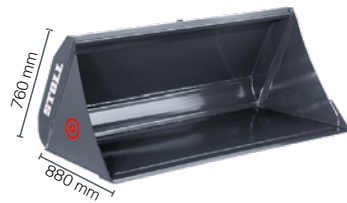

Skærekant med hårdhedsgrad BRINELL 500

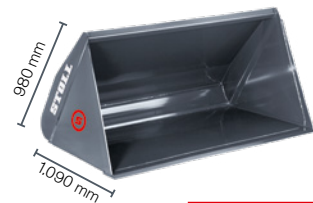

Skærekant med hårdhedsgrad BRINELL 500

ROBUST U.

Til det universelle, lette til mellemsvære arbejde.

Bestil-nr.	Bredde i m	Volumen ophobet i m ³	Volumen strøget i m ³	SKÆREKANT MED Brinell 500 HB	Vægt i kg		Pris (ekskl. moms)
3428170	1,15	0,47	0,41	110 x 16	130		6.146 kr.
3428180	1,30	0,51	0,44	110 x 16	132		6.258 kr.
3428190	1,50	0,60	0,52	150 x 16	161		6.742 kr.
3428200	1,70	0,68	0,59	150 x 16	176		6.966 kr.
3428210	1,90	0,76	0,66	150 x 16	211		7.562 kr.
3428220	2,05	0,82	0,71	150 x 16	225		8.903 kr.
3428230	2,20	0,89	0,77	150 x 16	269		10.207 kr.
3461720	2,40	0,94	0,82	150 x 20	310		11.287 kr.

ROBUST M.

Specielt til læsning af løst letvægts styrtegodt.

Bestil-nr.	Bredde i m	Volumen ophobet i m ³	Volumen strøget i m ³	SKÆREKANT MED Brinell 500 HB	Vægt i kg		Pris (ekskl. moms)
3428330	2,05	1,45	1,13	150 x 16	320		13.447 kr.
3429920	2,20	1,56	1,22	150 x 16	384		14.230 kr.
3429930	2,40	1,70	1,33	200 x 20	432		15.794 kr.
3429940	2,60	1,86	1,45	200 x 20	462		16.167 kr.

Ægte legender, der tager fat og vidundere med masser af kraft. Vores STOLL-skovle, der hånd i hånd med vores ProfiLine tager fat med stor kraft for dig.

ROBUST S.

Til arbejde med tunge og klæbrige materialer som våd jord eller sne.



Skærekant med hårdhedsgrad BRINELL 500

Bestil-nr.	Bredde i m	Volumen ophobet i m ³	Volumen strøget i m ³	SKÆREKANT MED Brinell 500 HB	Vægt i kg		Pris (ekskl. moms)
3428260	1,50	0,60	0,52	150 x 16	172		8.605 kr.
3428270	1,70	0,68	0,59	150 x 16	190		9.313 kr.
3428280	1,90	0,74	0,64	150 x 20	242		10.244 kr.
3428290	2,05	0,81	0,70	150 x 20	258		11.361 kr.
3428300	2,20	0,87	0,76	150 x 20	308		13.298 kr.
3428310	2,40	0,94	0,82	200 x 20	351		14.602 kr.
3459310	2,60	1,01	0,88	200 x 20	376		18.215 kr.

ROBUST T.

With tines for earth moving and digging.

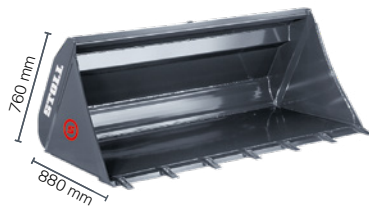

Skærekant med hårdhedsgrad BRINELL 500

Bestil-nr.	Bredde i m	Volumen ophobet i m ³	Volumen strøget i m ³	SKÆREKANT MED Brinell 500 HB	Vægt i kg	Tænder	Pris (ekskl. moms)
3436990	1,50	0,60	0,52	150 x 16	177	5	9.797 kr.
3437000	1,70	0,68	0,59	150 x 16	190	6	10.728 kr.
3437010	1,90	0,74	0,64	150 x 20	242	6	11.846 kr.
3437020	2,05	0,81	0,70	150 x 20	258	7	14.416 kr.
3437030	2,20	0,87	0,76	150 x 20	308	7	15.198 kr.
3437040	2,40	0,94	0,82	200 x 20	351	8	16.390 kr.
3459300	2,60	1,01	0,88	200 x 20	376	8	19.594 kr.

4 IN 1 BUCKET.

Shovel, grab, level, lift – all with one shovel, all with ease!

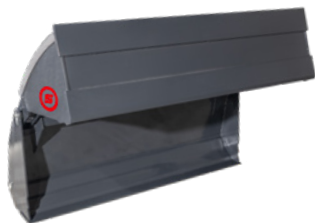

NYT!

Bestil-nr.	Bredde i m	Volumen ophobet i m ³	Volumen strøget i m ³	SKÆREKANT MED Brinell 500 HB	Vægt i kg		Pris (ekskl. moms)
3772430	1,70	0,81	0,43	0,37	332		20.339 kr.
3772440	1,90	0,81	0,48	0,48	358		21.642 kr.
3772450	2,05	0,78	0,52	0,45	377		22.946 kr.

3. ventilfunktion nødvendig

MULTIFUNKTIONSSKOVL HD.

Velegnet til alle former for ensilage:
ideel til direkte læsning og transport.

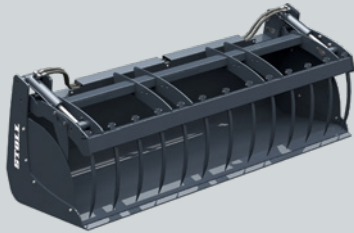

Bestil-nr.	Bredde i m	Volumen i m ³	Åbningsbredde i mm	Vægt i kg			Pris (ekskl. moms)
3668340	2,05	0,85	1.320	443			29.912 kr.
3668350	2,20	0,92	1.320	472			34.531 kr.
3668360	2,50	1,00	1.320	512			37.772 kr.
Sideplade (angivet pr. sæt)							
3659430	-	-	-	-			1.900 kr.
Sidetand (angivet pr. sæt)							
3659420	-	-	-	-			1.453 kr.

3. ventilfunktion nødvendig

SKOVLGREB.

Det universelle redskab til ensilageudtagning: Takket være den lukkede bund, kan der også læsse løst og blødt materiale.

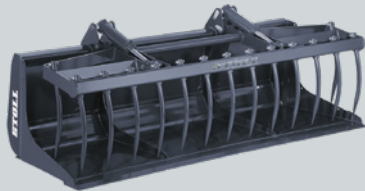

Bestil-nr.	Bredde i m	Volumen i m ³	Åbningsbredde i mm	Vægt i kg			Pris (ekskl. moms)
3547610	1,50	0,59	1.290	292			21.791 kr.
3547620	1,70	0,67	1.290	314			23.058 kr.
3547630	2,05	0,82	1.290	373			25.628 kr.
3547650	2,20	0,88	1.290	423			27.193 kr.
Valgfri sidepanel (Detaljer pr. Stykke)							
3548350							1.267 kr.

3. ventilfunktion nødvendig

SILOGREB.

Perfekt til transport af ensilage eller gødning.



Bestil-nr.	Bredde i m	Volumen ophobet i m ³	Tænder nederst	Åbningsbredde i mm	Vægt i kg		Pris (ekskl. moms)
3429090	1,30	0,54	7	1.300	226		20.339 kr.
3429100	1,50	0,63	8	1.300	249		22.052 kr.
3429110	1,70	0,71	9	1.300	268		23.617 kr.
3429120	2,05	0,87	11	1.300	304		26.373 kr.
3430650	2,40	1,02	13	1.300	355		28.534 kr.

3. ventilfunktion nødvendig



PROFI-CUT ENSILAGESKÆRER.

Til udtagning af ensilage i portioner.
Det takkede skær sørger for en lige snitkant.

Bestil-nr.	Bredde i m	Volumen in m ³	Dybde i mm	Åbningsbredde i mm	Tænder Antal	Vægt i kg	Pris (ekskl. moms)
3334760	1,28	0,87	790	856	10	500	33.860 kr.
2449320	1,52	1,05	790	856	13	530	37.176 kr.
3306680	1,88	1,28	790	856	16	730	50.623 kr.
Skrabeanordning							
3521560							1.714 kr.
3. ventilfunktion nødvendig Ved en bredde på 1,88 m er to afskubbere nødvendig.							

MØGGRAB.

Til læsning af gødning.
Tændernes anordning forhindrer, at lasten tabes.



Bestil-nr.	Bredde i m	Tandlængde i mm	Tænder Antal	Vægt i kg			Pris (ekskl. moms)
3364760	1,25	810	7	125			7.040 kr.
3364690	1,50	810	8	145			8.754 kr.
3364520	1,75	810	10	165			10.467 kr.
Sidetænder (angivet pr. sæt)							
3534780							1.006 kr.
3611820	2,00	810	11	243			14.118 kr.
3611830	2,00	1.100	11	264			15.757 kr.
3611930	2,25	1.100	12	288			21.009 kr.
3660460	2,50	1.100	14	318			22.536 kr.
Sidetænder (angivet pr. sæt)							
3534780							1.155 kr.
Lastgitter (til gaffler fra 2,00 m arbejdsbredde)							
3599680	2,00			40			2.161 kr.

Gribeskovle, der bider til, dog uden at forsluge sig. De imponerer endda hjullæssere. Professionelle til Profil-ine.



GRIBESKOVL.

Til udtagning af ensilage:
Ideel til direkte læsning og transport.

Bestil-nr.	Bredde i m	Åbningsbredde i mm	Volumen in m ³	Vægt i kg	Pris (ekskl. moms)
3687650 *	1,60	1.480	0,88	512	30.024 kr.
3687660	1,80	1.480	1,00	549	32.184 kr.
3687670	2,00	1.480	1,10	601	34.345 kr.
3687680	2,20	1.480	1,21	641	35.611 kr.
3687690	2,50	1.480	1,38	753	46.376 kr.
Majstand efter eget valg (angivet pr. sæt)					
3635370					1.341 kr.

3. ventilfunktion nødvendig | * Se side 47.

AFFALDSSKOVL.

Multifunktionelt redskab, specielt til voluminøst gods.



Bestil-nr.	Bredde i m	Åbningsbredde i mm	Volumen in m ³	Vægt i kg	Pris (ekskl. moms)
3591550	1,80	1.480	1,00	557	26.746 kr.
3632970	2,00	1.480	1,10	605	28.608 kr.
3591560	2,20	1.480	1,21	636	29.763 kr.
3602920	2,50	1.480	1,38	762	38.628 kr.
Sideplade efter eget valg (angivet pr. sæt)					
3660080					3.055 kr.

3. ventilfunktion nødvendig

NYT!



GRAPPLE BUCKET.

Multifunktionelt redskab, altid med ét håndtag.

Bestil-nr.	Bredde i m	Åbningsbredde i mm	Volumen in m ³	Vægt i kg	Pris (ekskl. moms)
3789180	2,20	1.460	0,87	673	47.308 kr.
3789190	2,40	1.690	0,94	714	52.150 kr.
3789200	2,60	1.810	1,01	762	54.758 kr.

3. ventilfunktion nødvendig



HEN TIL BALLERNE, FÆRDIG, AF STED!

**HVER SOMMER ER DET
HØJSÆSON FOR BALLER –
FORBERED DIG I GOD TID:
MED BALLEREDSKABER-
NE FRA STOLL.**

Rund- eller firkantballer, med folie eller uden: Hos STOLL finder du altid et passende redskab.



WRAPBALLETTANG H.

Perfekt egnet til runde wrapballer:
Der er ingen skarpe kanter, der kan beskadige folien.

Bestil-nr.	Vægt i kg						Pris (ekskl. moms)
2364610	225						18.886 kr.

Til rundballer Ø fra 1,00 indtil 1,80 m / til bigballer Ø 1,60 m | 3.ventilfunktion nødvendig | **3. ventilfunktion nødvendig**

WRAPBALLETTANG-PRO H.

Til sikker håndtering af runde og firkantede wrapballer.

Bestil-nr.	Vægt i kg						Pris (ekskl. moms)
3395020	305						23.579 kr.

Største / smalleste åbning: 2,05 m / 0,65 m | Effektiv dybde: 1,20 m | Transportbredde: 1,35 m | til firkantede og runde wrapballer 3.ventilfunktion nødvendig | **3. ventilfunktion nødvendig**

BALLETRANSPORTUDSTYR HÆK.

Til transport af rund- og wrapballer bag på traktoren.

Bestil-nr.	Vægt i kg						Pris (ekskl. moms)
3336750	115						5.997 kr.

Trepunktsophæng bag på traktoren eller anordningstrekant | Grebsområde fra 0,94 m til 1,34 m i intervaller på 5 cm / Løftearmslængde 1,28 m

BALLETRANSPORTUDSTYR H.

Ideelt til transport af rundballer.

Bestil-nr.	Vægt i kg						Pris (ekskl. moms)
3380410	105						6.333 kr.

Til rundballer | Gribeområde fra 0,82 m til 1,22 m / Bjælkelængde 1,28 m / Rørdiameter 0,16 m

Balletænger fra STOLL er det perfekte valg til enhver ballestørrelse.



RUNDBALLEGAFFEL

Passer til alle balletyper.

Bestil-nr.	Vægt i kg						Pris (ekskl. moms)
3573240	245						16.353 kr.

Til rundballer i folie og firkantballer i folie / gribespænd fra 0,60 m til 1,85 m | **3. ventilfunktion nødvendig**



MAXI-BALLEKLO H.

Grib, løft og læs op til to baller samtidigt.

Bestil-nr.	Vægt i kg						Pris (ekskl. moms)
2449950	150						17.917 kr.

Til rund- og firkantballer | **3. ventilfunktion nødvendig**



BALLESPYD H.

Den integrerede løfteanordning giver en ekstra højde på op til 1,40 m.

Bestil-nr.	Vægt i kg						Pris (ekskl. moms)
1339660	260						20.078 kr.

Fil rund- og firkantballer / Ekstra løftehøjde indtil 1,40 m fht. normalhøjde | **3. ventilfunktion nødvendig**



teleskopisk

BIGBALLESPYD.

Til sikker transport af flere baller stablet oven over hinanden.

Bestil-nr.	Tandlængde i mm	Vægt i kg	Nyttelast i kg				Pris (ekskl. moms)
3611920	1.200 sammenklappelig	147	1.000				9.387 kr.

Til rund- og firkantballer. Ballespyddene kan klappes op til sikker kørsel uden bigballer på offentlige veje.



NYT!

Forudbestilling på forespørgsel

BIG BALE FORK FOLDING TINES.

Ballegaffel med midterste tænder.

Bestil-nr.	Tandlængde i mm	Vægt i kg	Nyttelast i kg				Pris (ekskl. moms)
3802030	1.113 sammenklappelig	290	1000				11.175 kr.

Til rund- og firkantballer. Ballespyddene kan klappes op til sikker kørsel uden bigballer på offentlige veje.

Opstable kan enhver, men kun få holder hvad de lover. Vores palle- og ballegafler er rigtige eksperter på deres område.



NYT!

BALLESPYD H.

Tænderne kan placeres variabelt – så egner spyddet sig til alle baller.

Bestil-nr.	Løftekraft i kg	Tandlængde i mm	Vægt i kg				Pris (ekskl. moms)
3378240	-	1x 800 / 1x 1200	92				5.327 kr.
3411860	-	2 x 1.200	95				5.401 kr.
Ramme							
3385190	1.000	-	76				3.837 kr.
Tand til tungt gods (angivet pr. stk.)							
1330130	-	1.200	9				782 kr.
Tand til tungt gods (angivet pr. stk.)							
0476240	-	800	5				708 kr.

Til rund- og firkantballer | Der kan monteres ekstra tænder

BIGBALLESPYD HS.

Afstanden mellem tænderne kan ændres en smule. Der kan også monteres pallegaffeltænder på rammen.

Bestil-nr.	Tandlængde i mm	Vægt i kg					Pris (ekskl. moms)
3684190	1.200	137					9.611 kr.
3684200	1.200 sammenklappelig	143					12.591 kr.
Ramme HS							
3654340	-	110					4.917 kr.
Balletænder HS (angivet pr. stk.)							
2400050	1.200	20					2.347 kr.
3331520	1.200 sammenklappelig	23					3.837 kr.

Til rund- og firkantballer

PALLET FORK HD + SKID STEER.

Kan vælges til Euro- eller Skid Steer-montering.

Bestil-nr.	Løftekraft i kg	Tandlængde i mm	Vægt i kg	Bredde i mm	Holder		Pris (ekskl. moms)
3779120	1.600	1.200	174	1.250	Skid Steer/Euro		10.207 kr.
3779130	1.600	1.000	166	1.250	Skid Steer/Euro		9.164 kr.
Ramme HD							
3779140	2.500	-	102	1.250	-		5.588 kr.
Pallegaffer HD (angivet pr. stk.)							
3570720	1.600	1.200	36	-	-		2.310 kr.
3570710	1.600	1.000	32	-	-		1.788 kr.

ALT PALETTI.

LØFTE, LÆSSE, STABLE – MED STOLL- PALLEGAFLER TIL DIN PROFILINE ARBEJDER DU ALTID PRÆCIST:

- ✓ Pallegafflerne er særligt stabile, for STOLL lægger vægt på en robust konstruktion og det bedste materiale.
- ✓ Du kan placere tænderne nøjagtigt som det passer til dit arbejde: Tænderne kan forskydes med hånden.
- ✓ Den største pallegaffel løfter op til 3,5 t. Den hører således til den absolutte topgruppe af frontlæs-ser-redskaber.

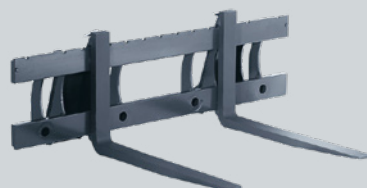
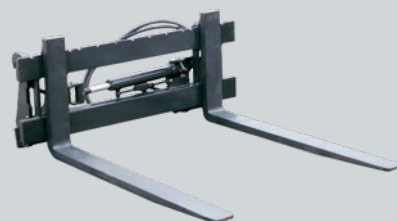
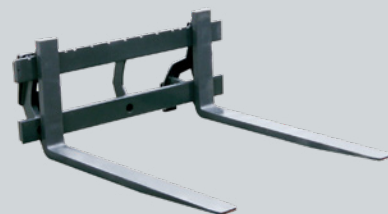

PALLEGAFFEL HD.

Gafflerne kan forskydes efter ønske – føreren kan også montere balletænder på rammen.

Bestil-nr.	Løftkraft i kg	Tandlængde i mm	Vægt i kg	Bredde i mm	Holder	Pris (ekskl. moms)
3646850	2.500	1.200	196	1.250	ISO 2328	9.760 kr.
3654360	1.600	1.200	166	1.250	ISO 2328	9.015 kr.
3654370	1.600	1.000	158	1.250	ISO 2328	8.046 kr.
Ramme HD						
3654340	2.500		94	1.250	ISO 2328	4.917 kr.
Pallegaffler HD (angivet pr. stk.)						
3570730	1.250	1.200	51		ISO 2A	2.421 kr.
3570720	800	1.200	36		ISO 2A	2.049 kr.
3570710	800	1.000	32		ISO 2A	1.565 kr.

Ramme inkl. 3 bøsninger til balletænder

PALLEGAFFEL HD MED SIDESKIFT.

Gafflerne kan flyttes hydraulisk efter behov.

Bestil-nr.	Løftkraft i kg	Tandlængde i mm	Vægt i kg	Bredde i mm	Holder	Pris (ekskl. moms)
3614380	2.000	1.200	257	1.250	ISO 2328	22.723 kr.
Ramme HD						
3666450	2.000		155	1.250	ISO 2328	17.880 kr.
Pallegaffler HD (angivet pr. stk.)						
3570730	1.250	1.200	51		ISO 2A	2.421 kr.

Sideforskydning +/- 145 mm | 3. ventilfunktion nødvendig

PALLEGAFFEL HS 1500.

Udover pallegaffeltænderne kan der også monteres op til fire balletænder på rammen.

Bestil-nr.	Løftkraft i kg	Tandlængde i mm	Vægt i kg	Bredde i mm	Holder	Pris (ekskl. moms)
3430830	1.600	1.000	185	1.500	ISO 2328	10.467 kr.
3434900	1.600	1.200	200	1.500	ISO 2328	11.436 kr.
Ramme HS 1500						
3434840	1.600		115	1.500	ISO 2328	7.338 kr.
Pallegaffler HS (angivet pr. stk.)						
3570710	800	1.000	43		ISO 2A	1.565 kr.
3570720	800	1.200	66		ISO 2A	2.049 kr.

LØFTE- HJÆLPER.

TUNGE LØFT - GANSKE LET.

Vores STOLL-ingeniørers tilsigtede mål er at udvikle redskaber til dig, der gør landbruget mere effektivt. Med reduceret manpower og robust teknik håndterer du hverdagen nemmere. Det glæder din ProfiLine sig også over.



Dine opgaver bliver ubesværede og effektive. STOLL ProfiLine-læsseren er bygget til at klare tunge løft og samtidig gøre din arbejdsdag betydeligt lettere.

BIGBAG-LØFTER.

Specielt udviklet til sække med styrtegods med en eller to stropper. Redskabet løfter lasten over redskabets omdrejningspunkt – så har du garanteret frit udsyn.

Bestil-nr.	Nyttelast i kg	Vægt i kg	Løftehøjde over redskabets omdrejningspunkt i mm			Pris (ekskl. moms)
3602900	1.000	115	1.500			9.387 kr.

Til sække med styrtegods på op til 1.000 kg

BAG-LIFT H.

Perfekt egnet til sække med styrtegods med fire stropper.

Bestil-nr.	Nyttelast i kg	Vægt i kg	Løftehøjde over redskabets omdrejningspunkt i mm			Pris (ekskl. moms)
2357100	1.000	180	500			9.760 kr.

Til sække med styrtegods på op til 1.000 kg

LASTKROG.

Til god balance under transporten:
Lasten er placeret i midten og i nærheden af forakslen.

Bestil-nr.	Nyttelast i kg	Vægt i kg					Pris (ekskl. moms)
2309670	2.000	16					2.831 kr.

Drejelig krog

IDEEL TIL SKOV OG SKOVBRUG.

**ARBEJDE MED TRÆ – STOLL REDSKABER TIL SKOVARBEJDE
SØRGER FOR, AT ARBEJDET UDFØRES EFFEKTIVT.**

Skovkloen og skovgafflen er specialister til skovbrug.



SKOVKLO H MED HYDRAULISK OVERFALD.

Grib træstammer med overfaldet – så går intet tabt.

Bestil-nr.	Gr. åbning i m (frimål)	Vægt i kg					Pris (ekskl. moms)
3390260	1,04	235					20.637 kr.
3. ventilfunktion nødvendig							



SKOVGAFFEL.

Til at læse træstammer og skubbe dem sammen.

Bestil-nr.	Vægt i kg						Pris (ekskl. moms)
1317750	150						10.505 kr.



OVERFALD.

Det ideelle supplement til pallegafflen til optagning eller læsning af træstammer.

Bestil-nr.	Åbningsbredde i mm	Vægt i kg					Pris (ekskl. moms)
3548990	1.385	79					7.674 kr.
Til pallegaffel HD og HS 1500 (skal bestilles særskilt) 3. ventilfunktion nødvendig							



DET SMARTE EKSTRA.



SIKRINGSGITTER.

Så intet glider: Det sikrer lasten bagtil.

Bestil-nr.	Vægt i kg						Pris (ekskl. moms)
3570550	23						1.974 kr.

Til HS bigballespyd og HD pallegaffel – Passer ikke til 1.500 mm rammer



14 GRADERS ADAPTER.

Takket være den forbedrede tipvinkel bliver alt i skovlen.

Bestil-nr.	Vægt i kg						Pris (ekskl. moms)
3522000	12						1.602 kr.

Til forbedring af tipvinklen (sæt: 2 vinkler inkl. skruer) – Passer kun til skovle og møggrabber



TREPUNKTADAPTER.

Til montering af krogredskaber bag på traktoren.

Bestil-nr.	Vægt i kg						Pris (ekskl. moms)
3386990	60						3.315 kr.

Til krogredskaber i 3P-montering bag på traktoren Belastning 1,5 t på trækstængernes koblingspunkt



OMBYGNINGSSÆT KROGREDSKAB.

Til omstilling af krogredskaber til Euronorm.

Bestil-nr.	Vægt i kg			Pris (ekskl. moms)
1334090	19			2.049 kr.
1 sæt kompl. adapterplader (venstre + højre.)				



KROGE OG ØJER.

Det løse sæt til omstilling af krogredskaber.

Bestil-nr.	Vægt i kg			Pris (ekskl. moms)
3320080	-			969 kr.
Løst sæt: 2 kroge, 2 øjer				



REDSKABSSTATIV.

Der skal være styr på tingene: den ideelle opbevaringsplads til fire redskaber.

Bestil-nr.	Bredde i m	Højde i m	Vægt i kg	Pris (ekskl. moms)
3523120	1,22	2,40	150	9.201 kr.
Leveres uden redskaber.				

ADAPTER / QUICK-CHANGE-RAMME.

Bestil-nr.	Vægt i kg			Pris (ekskl. moms)
3664360	70			5.886 kr.
Euro adapterramme på Tenias				
3551060	44			5.476 kr.
Euro adapterramme på Fauchaux				
3733790	78			3.353 kr.
MX-værktøjsadapter til mekanisk låsning af Euro quick-change-ramme				
Mulighed:				
Quick-change-ramme Skid Steer				
Quick-change-ramme Euro				
Quick-change-ramme Euro + Aliö				
Quick-change-ramme Euro +SMS				

STOLL tænker globalt og liberalt. Derfor finder du også smarte specialløsninger til ProfiLine i vores sortiment, når du har brug for dem. STOLL støtter dig til enhver tid.

ETHVERT REDSKAB PASSER – OGSÅ REDSKABER FRA ANDRE PRODUCENTER.

- ✓ På en STOLL-frontlæsser fra serien ProfiLine og vores Solid kan kunden montere alle redskaber med Euro-holder.
- ✓ Også sammenkoblingssystemer fra andre producenter passer til disse frontlæsere – med vores kombi-skifteramme.



Tenias adapter



Euro



MX-værktøjsadapter til Euro quick-change-ramme



Euro + Aliö



Skid Steer



Euro + SMS

SOLID UNIVERSALLØSNING.

FLEKSIBLE ANVENDELSESMULIGHEDER VED HJÆLP AF SMARTE REDSKABER. DET ER VORES SOLIDREDSKABS-PROGRAM. ALT ER SELVFØLGELIG I DEN SÆDVANLIGE HØJESTE STOLL KVALITET TIL ET SUPER PRIS-/YDELSSESFORHOLD. PASSENDE TIL DIN SOLID, GI-VER VORES REDSKABER GANSKE ENKELT ALT.

- ✓ Lette at håndtere.
- ✓ Fleksible at anvende.
- ✓ Lang levetid.



NVT!

TOP GRIPPER PALLET FORK GLOBAL.

Det ideelle supplement til pallegafflen til at hente eller læsse træstammer.

Bestil-nr.	Åbningsbredde i mm	Vægt i kg					Pris (ekskl. moms)
3793930	900	45					2.012 kr.

PALLEGAFFEL.

Læsning af paller på den nemme måde. Takket være den stabile konstruktion, kan du løfte op til 1.000 kg på én gang med pallegafflen. Tilpas palletændernes afstand efter dine ønsker.

Bestil-nr.	Løftkraft i kg	Tandlængde i mm	Vægt i kg	Bredde i mm	Holder		Pris (ekskl. moms)
Pallegaffel							
3567980	1.000	1.000	113	1.200	ISO 2328		6.258 kr.
Ramme							
3567990	1.000	-	59	1.200	ISO 2328		3.278 kr.
Pallegaffer (angivet pr. stk.)							
3570700	500	1.000	27		ISO 1A		1.490 kr.

SOLID BUCKET U SKID STEER.

Til alt indlæsningsarbejde.

Bestil-nr.	Bredde i m	Højde i mm	Dybde i mm	Volumen strøget i m ³	Volumen gehåuft i m ³	Vægt i kg	Pris (ekskl. moms)
3550530	1,40	695	730	0,45	0,36	89	6.109 kr.
3550540	1,60	695	730	0,52	0,41	100	6.407 kr.
3550550	1,85	695	730	0,61	0,48	125	6.854 kr.
3550560	2,10	695	730	0,7	0,55	166	8.046 kr.



WRAPBALLETTANG.

Så forbliver dine wrapballer ubeskadiget. Wrapballetangen har ingen skarpe kanter og er specielt udviklet til transport og læsning af wrapballer.

Bestil-nr.	Åbningsbredde i mm (største/småste)	Vægt i kg				Pris (ekskl. moms)
3714810	1.400/800	114				16.502 kr.
Til rundballer Ø fra 0,80 indtil 1,40 m, 3. ventilfunktion nødvendig						

BALLESPYD.

Et spyd til alle baller. Transporter rund- og firkantballer nemt og sikkert med ballespyddet. Du kan alt efter anvendelsesformål placere tænderne i 4 positioner i rammen.



Bestil-nr.	Løftkraft i kg	Tandlængde i mm	Vægt i kg			Pris (ekskl. moms)
3611810	700	2 x 800	68			4.470 kr.
3608420	700	2 x 1.200	76			4.619 kr.
Ramme						
3608430	-	-	58			3.055 kr.
Tænder						
0476240	-	800	5			708 kr.
Tænder						
1330130	-	1.200	9			782 kr.
Ballespyddet er udviklet til håndtering af rund- og firkantballer.						

SKOVL TIL LET MATERIALE.

Ideel til let til middelsvært arbejde. Også dit løse styrtegodt er nemt at læsse med denne skovl



Bestil-nr.	Bredde i m	Volumen ophobet i m³	Volumen strøget i m³	Vægt i kg		Pris (ekskl. moms)
3774650	1,20	0,39	0,31	88		4.731 kr.
3550490	1,40	0,45	0,36	99		4.880 kr.
3550500	1,60	0,52	0,41	109		5.439 kr.
3550510	1,85	0,61	0,48	131		6.146 kr.
3550520	2,10	0,70	0,55	171		7.189 kr.

Superheltene blandt redskaberne. Disse redskaber er rustet til enhver udfordring og holder stand. Pålideligt og kraftfuldt.





KOMPAKTE REDSKABER.

IDEELT TIL ALLE OPGAVER, OGSÅ DER, HVOR DET KAN BLIVE TRANGT – DET OMFANGSRIGE REDSKABSPROGRAM FRA STOLL. VORES LØSNINGER, DER PASSER TIL COMPACTLINE, OVERBEVISER MED DE-RES MANØVREDYGTIGHED, EFFEKTIVITET OG NEM-ME VEDLIGEHOLDELSE.

- ✓ Skovle, gribe eller læsse – STOLL redskaber er en passende løsning til enhver opgave. Omkring huset og gården, i skoven, haven og landskabsanlæg!
- ✓ Alle redskaber har en Skid-Steer-holder, så føreren har frit udsyn til arbejdsområdet.
- ✓ Også de små har kraft: Redskabernes lille og kompakte konstruktion passer dermed fremragende til CompactLine.

Sandkassen er fortid. Vores skovle til CompactLine læsser, skovler og griber som de helt store.

NYT!

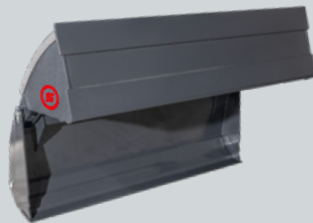

4 IN 1 BUCKET SKID STEER.

Skovl, grib, niveller, løft - alt sammen med én skovl, alt sammen med lethed!

Bestil-nr.	Bredde i m	Højde i mm	Volumen gehäuft in m ³	Volumen strøget i m ³	Åbningsbredde i mm	Vægt i kg	Pris (ekskl. moms)
3771700	1,40	590	0,19	0,16	680	152	13.038 kr.
3771710	1,60	590	0,21	0,18	680	167	14.155 kr.

NYT!



FC BUCKET EURO.

Til alt indlæsningsarbejde.

Bestil-nr.	Bredde i m	Højde i mm	Dybde i mm	Volumen strøget i m ³	Volumen gehäuft in m ³	Vægt i kg	Pris (ekskl. moms)
3799110	1,25	565	655	0,22	0,25	73	5.029 kr.
3799100	1,25*	565	535	0,15	0,17	62	5.215 kr.
3799120	1,40	565	655	0,25	0,28	79	6.519 kr.
3799130	1,60	565	655	0,28	0,32	87	7.338 kr.
3799140	1,75	565	655	0,31	0,35	93	8.158 kr.

* til CompactLine FC 150 P

NYT!

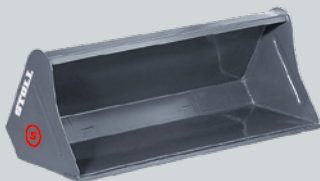

FC BUCKET SKID.

Til alt indlæsningsarbejde.

Bestil-nr.	Bredde i m	Højde i mm	Dybde i mm	Volumen strøget i m ³	Volumen gehäuft in m ³	Vægt i kg	Pris (ekskl. moms)
3769440	1,25	565	655	0,22	0,25	70	4.917 kr.
3769430	1,25*	565	535	0,15	0,17	58	5.103 kr.
3769450	1,40	565	655	0,25	0,28	76	6.370 kr.
3769460	1,60	565	655	0,28	0,32	84	7.189 kr.
3769470	1,75	565	655	0,31	0,35	90	7.972 kr.

* til CompactLine FC 150 P

Til ballehåndtering, læsning af paller, flytning af træstammer, eller til at klare andre udfordringer: Kompakte STOLL-redskaber er universalløsninger. De klarer forskellige, komplicerede opgaver dagligt.

SKOVLGREB.

Det universelle griberedskab, for med den lukkede bund kan der også transporteres blødt gods.



Bestil-nr.	Bredde i m	Højde i m	Dybde i m	Åbningsbredde i mm	Vægt i kg		Pris (ekskl. moms)
3535300	1,20	0,67	0,60	950	115		13.522 kr.
3535310	1,45	0,67	0,60	950	130		14.565 kr.

3. ventilfunktion nødvendig

SILOGREB.

Ideel til optagning og læsning af staldgødning, kompost, halm og ensilage.

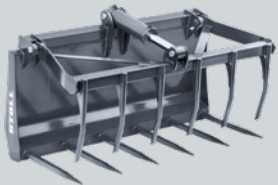

Bestil-nr.	Bredde i m	Højde i m	Dybde i m	Åbningsbredde i mm	Vægt i kg		Pris (ekskl. moms)
3535320	1,20	0,69	0,61	950	120		15.757 kr.
3535330	1,45	0,69	0,61	950	135		16.874 kr.

3. ventilfunktion nødvendig

SILOKLO.

Et must til skovbrug og landskabspleje: Griber med de stabile tænder voluminøst træaffald og træstammer.

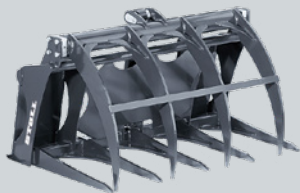

Bestil-nr.	Bredde i m	Åbningsbredde i mm	Vægt i kg				Pris (ekskl. moms)
3508220	1,15	870	130				12.106 kr.

3. ventilfunktion nødvendig

MØGGRAB.

Til læsning af staldgødning og kompost.



Bestil-nr.	Bredde i m	Højde i m	Dybde i m	Vægt i kg			Pris (ekskl. moms)
3509620	1,21	0,56	0,67	68			6.966 kr.
3535290	1,45	0,56	0,67	79			7.823 kr.



BALLESPYD.

Kompakt ballehåndtering på trangegårdspladser eller i stalde.

Bestil-nr.	Tandlængde i mm	Vægt i kg	Løftekraft i kg				Pris (ekskl. moms)
3486330	800	60	1.000				5.774 kr.
Ramme							
3486100	-	36	-				3.017 kr.
Balletænder (angivet pr. stk.)							
3486320	800	12	500				1.378 kr.
Valgfrie Pallegaffler (angivet pr. stk.)							
3486290	800	12	500				1.378 kr.



PALLEGAFFEL.

Klassikeren til læsning af paller.

Bestil-nr.	Løftekraft i kg	Tandlængde i mm	Vægt i kg	Overfald kompatibilitet			Pris (ekskl. moms)
3486070	1.000	800	60	3520790 (s. 43)			5.774 kr.
3733280	1.000	1.000	113	3548990 (s. 35)			6.891 kr.
Ramme							
3486100	-	-	36	3520790 (s. 43)			3.017 kr.
3733290	-	-	59	3548990 (s. 35)			3.911 kr.
Pallegaffler (angivet pr. stk.)							
3486290	500	800	12	3520790 (s. 43)			1.378 kr.
3570700	500	1.000	27	3548990 (s. 35)			1.490 kr.
Valgfrie Balletænder (angivet pr. stk.)							
3486320	500	800	12	3520790 (s. 43)			1.378 kr.



OVERFALD.

Det ideelle supplement til pallegafflen til optagning eller læsning af træstammer.

Bestil-nr.	Åbningsbredde i mm	Vægt i kg					Pris (ekskl. moms)
3520780	870	40					4.805 kr.

Til CompactLine pallegaffel (skal bestilles særskilt) | **3. ventilfunktion nødvendig**



UDKØRSELSTANG.

Til optagning og læsning af enkelte træstammer.

Bestil-nr.	Bredde i m	Åbningsbredde i mm	Vægt i kg				Pris (ekskl. moms)
3556810	0,29	750	115				14.714 kr.
Udkørselstang uden udligger (kan kombineres med graveskovl udligger)							
3611140							10.952 kr.
Valgfri rotator							
3601520							13.000 kr.
3. ventilfunktion nødvendig							



GRAVESKOVL.

Udgravning af smalle, dybe render – op til 1,16 m under jordoverfladen.

Bestil-nr.	Bredde i m	Arbejdsdybde under jordoverfladen (m)	Svingvinkel	Vægt i kg			Pris (ekskl. moms)
3557480	0,30	1,16	118°	105			9.797 kr.
Graveskovl uden udligger (kan kombineres med udkørselstang udligger)							
3611160							6.146 kr.
Udst. grøfteskovl/oprenser							
3599580	0,80						5.588 kr.
3. ventilfunktion nødvendig							



TREPUNKTADAPTER.

Til montering af redskaber til CompactLine bag på traktoren.

Bestil-nr.	Nyttelast i kg	Vægt i kg					Pris (ekskl. moms)
3601100	500	38					4.545 kr.

Søger du makkere? Her er vi. Misundelse kender vi ikke. Vi vil hellere overbevise. Netop derfor har vi konstrueret adapterrammer til CompactLine, der kompletterer din traktor og frontlæssere af et andet mærke, som du allerede har, med vores redskaber.

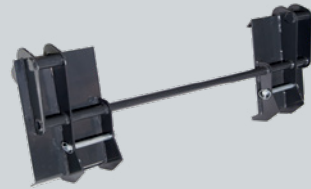

EURO-SKID ADAPTERRAMME.

Montering af redskaber med Euro-holder på et Skid Steer-ophæng.

Bestil-nr.	Vægt i kg				Pris (ekskl. moms)
3547310	23,5				3.613 kr.

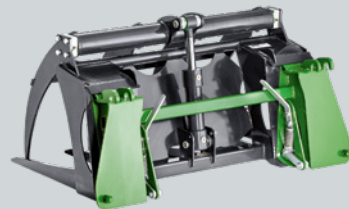

REDSKABSADAPTER TIL KOMPakte JOHN DEERE-FRONTLÆSSERE.

Ægte STOLL-kvalitet på kompakte John Deere-frontlæssere.

Bestil-nr.	Vægt i kg				Pris (ekskl. moms)
3571680	30				3.911 kr.

ANBEFALEDE REDSKABSBREDDER.

Bredde	FZ 36-20 FZ 36-24 FS 36-24	FZ 39-23*	FZ 39-27* FZ 39-31* FS 39-27 FS 39-31 FS IB+ 39-35	FZ 41-25*	FZ 41-29*	FZ 41-33* FS 41-33 FS IB+ 41-37	FZ 43-27* FZ 43-30* FZ 43-34* FS 43-34 FS 43-38*	FZ 46-26* FZ 46-29* FZ 46-33* FZ 46-37* FS IB+ 46-37	FZ 48-33* FZ 48-37* FZ 48-42*	Solid 28-14 P	Solid 30-16 P/H	Solid 35-18 P/H	Solid 38-20 P/H	Solid 40-22 P/H
Robust U - Universalskovl														
1,15 m	•									•	•	•		
1,30 m	•	•	•							•	•	•	•	
1,50 m	•	•	•								•	•	•	
1,70 m		•	•	•	•	•							•	•
1,90 m		•	•	•	•	•							•	•
2,05 m				•	•	•								•
2,20 m				•	•	•	•							
2,40 m						•	•	•	•					
Robust M - Maxi-Storskovl														
2,05 m				•	•	•	•	•	•					
2,20 m				•	•	•	•	•	•					
2,40 m						•	•	•	•					
2,60 m							•	•	•					
Robust S / T - kraftig serie														
1,50 m		•	•	•	•	•							•	•
1,70 m		•	•	•	•	•	•	•	•				•	•
1,90 m				•	•	•	•	•	•					•
2,05 m				•	•	•	•	•	•					
2,20 m				•	•	•	•	•	•					
2,40 m						•	•	•	•					
2,60 m							•	•	•					

* Værdierne svarer til den samme mærkede model fra ProfilLine ISOBUSConnected-serien mærket IB+.

Bredde	FZ 36-20 FZ 36-24 FS 36-24	FZ 39-23*	FZ 39-27* FZ 39-31* FS 39-27 FS 39-31 FS IB+ 39-35	FZ 41-25*	FZ 41-29*	FZ 41-33* FS 41-33 FS IB+ 41-37	FZ 43-27* FZ 43-30* FZ 43-34* FS 43-34 FS 43-38*	FZ 46-26* FZ 46-29* FZ 46-33* FZ 46-37* FS IB+ 46-37	FZ 48-33* FZ 48-37* FZ 48-42*	Solid 28-14 P	Solid 30-16 P/H	Solid 35-18 P/H	Solid 38-20 P/H	Solid 40-22 P/H
Gødningsgrebe														
1,25 m / 7 Tænder 0,81m lg.	•	•	•	•	•						•	•	•	
1,50 m / 8 Tænder 0,81m lg.		•	•	•	•	•							•	•
1,75 m / 8 Tænder 0,81m lg.		•	•	•	•	•	•	•	•					•
2,00 m / 11 Tænder 0,81m lg.					•	•	•	•	•					
2,00 m / 11 Tænder 1,1m lg.							•	•	•					
2,25 m / 12 Tænder 1,1m lg.							•	•	•					
2,50 m / 14 Tænder 1,1m lg.								•	•					
Gribeskovl														
1,60 m *	•	•	•	•	•	•	•	•	•					
1,80 m		•	•	•	•	•	•	•	•					
2,00 m			•	•	•	•	•	•	•					
2,20 m				•	•	•	•	•	•					
2,50 m								•	•					
Multifunktionsskovl HD														
2,05 m		•	•	•	•	•	•	•	•				•	•
2,20 m				•	•	•	•	•	•					
2,50 m						•	•	•	•					
Skovlgreb														
1,50 m	•	•	•								•	•	•	
1,70 m		•	•	•	•	•						•	•	
2,05 m		•	•	•	•	•	•						•	
2,20 m				•	•	•	•							

* Gribeskovl 1,60 m: Passer ikke på bred frontlæsser

* Værdierne svarer til den samme mærkede model fra ProfilLine ISOBUSConnected-serien mærket IB+.

VORES KOMPETENTE TEAM OVER HELE VERDEN.

TYSKLAND

Sales Manager for Germany, Austria, Switzerland+L

Markus Jankowski

Telefon: +49 (0) 5344 20 126
Mobil: +49 (0) 171 566 02 51
E-mail: mj@stoll-germany.com

Oberbayern, Schwaben/Allgäu, Mittelfranken, Tübingen

Peter August

Mobil: +49 (0) 171 566 0254
E-mail: pau@stoll-germany.com

Oberfranken, Unterfranken, Oberpfalz, Niederbayern

Jens Bartenstein

Mobil: +49 (0) 170 638 56 00
E-mail: jba@stoll-germany.com

Baden-Württemberg, Schweiz

Michael Bosch

Telefon: +49 (0) 171 566 02 31
E-mail: mbo@stoll-germany.com

Sachsen, Südbrandenburg, Ost-Süd-Sachsen-Anhalt,
Ostthüringen

Markus Burk

Telefon: +49 (0) 35875 67 504
Mobil: +49 (0) 171 566 94 15
E-mail: mbj@stoll-germany.com

Niedersachsen, Westmecklenburg, Nördliches Sachsen-Anhalt,
Schleswig-Holstein

Adrian Knop

Mobil: +49 (0) 171 / 5 66 02 18
E-mail: ako@stoll-germany.com

Hessen, Rheinland-Pfalz, Nordrhein-Westfalen, Saarland,
Luxemburg

Martin Schulze

Mobil: +49 (0) 171 566 02 45
E-mail: msh@stoll-germany.com

FRANKRIG

Regional Representative and Inspecteur commercial -
South France

Lionel Dalmont

Telefon: +33 6 88 15 44 03
E-mail: ld@stoll-france.fr

Regional Representative and Inspecteur commercial -
East France

Yann Charles

Telefon: +33 6 85 71 31 01
E-mail: yc@stoll-france.fr

Regional Representative and Inspecteur commercial -
Western France

Julien Langlois

Telefon: +33 6 47 66 63 31
E-mail: jl@stoll-france.fr

Regional Representative and Inspecteur commercial -
Central and Western France

Florent Texier

Telefon: +33 6 45 16 52 81
E-mail: ft@stoll-france.fr

BELGIEN , HOLLAND

Sales organization Netherlands and Belgium, Area Sales
Manager

G. A. Stoevelaar

Telefon: +31 523 270851
E-mail: gst@stoll-germany.com

POLEN

Area Sales Manager

Karol Rajkowski

Mobil: +48 667 017 379
E-mail: kra@stoll-germany.com

ØSTRIG

Area Sales Manager

Alexander Schätzl

Mobil: +43(664)4625360
E-mail: asc@stoll-germany.com

NORDEUROPA

Area Sales Manager

Peter Korning Ove

Telefon: +45 40 17 27 39
E-mail: po@stoll-germany.com

SYDØSTEUROPA

Area Sales Manager South East Europe

Petko Petrov

Mobil: +49 171 5660255
E-mail: pp@stoll-loaders.com

ØSTEUROPA

Area Sales Manager

Serhiy Hryn

Telefon: +49 5344 20 122
Mobil: +49 170 638 56 04
E-mail: shr@stoll-germany.com

USA , CANADA

STOLL AMERICA LLC.

Thomas Neil

Mobil: (604) 340-4730
E-mail: thomas.neal@stoll-loaders.com

ASIEN, AFRIKA

Area Sales Manager Asia / South East Asia

Torben Meyer

Telefon: +49 (0) 171 227 13 91
E-mail: tm@stoll-germany.com

INTERNATIONAL

International Sales Manager

Torben Meyer

Mobil: +49 (0) 171 227 13 91
E-mail: tm@stoll-germany.com



GENEREL

BETALINGSBETINGELSER:

Alle leveringer sker i overensstemmelse med vores salgs- og leveringsbetingelser. De angivne priser er beregnet til handel og handel. Priserne og den tekniske information er ikke bindende. Det er muligt, at priser såvel som teknisk information har ændret sig i mellemtiden, eller at andre priser eller tekniske oplysninger gælder i individuelle tilfælde på grund af særlige omstændigheder. Kontakt os for at få et bindende tilbud.

Da denne prisliste vises, mister alle tidligere priser deres gyldighed. Ikke-bindende priser i netto ab fabrik ekskl. Emballage.

Anbefalet udsalgspris i DKK.

Med forbehold for ændringer. Illustrationer dels med specielt udstyr. Frontlæssere skal altid parkeres med et passende værktøj. Af illustrationshensyn er dette udeladt fra nogle af illustrationer. STOLL-tilbehør og de tilbudte komponenter er udelukkende beregnet til den tilsigtede anvendelse med STOLL frontlæssere.





Wilhelm STOLL Maschinenfabrik GmbH
Bahnhofstr. 21 | 38268 Lengede
Telefon: +49 (0) 53 44 / 20-222
E-mail: info@stoll-germany.com



www.stoll-loaders.com

D-Stoll-Pricelist-2025-v03-20250327-P1619-DK-3807900