

**STOLL**



**Geldig vanaf  
18.05.2023**

**PRIJSLIJST  
2023**

## **ALGEMENE INSTRUCTIES OVER VOORLADER-PRODUCTEN:**

„Voorladers zonder neerlaatbeveiliging voldoen niet aan de eisen van NEN-EN 12525 met betrekking tot de aanwezigheid van personen in de gevarenzone van de lader bij een geheven last.“

„Voorladers zonder neerlaatsmoorklep voldoen niet aan de eisen voor personentransport; voor personentransport is een EU-ty-pekeuring overeenkomstig MRL 2006/42/EG vereist“

„Zorg ervoor dat de juiste toewijzing van de voorlader met de op de tractor geïnstalleerde console in acht wordt genomen, informatie in de montagehandleiding onder nummer (...)“

„Houd er rekening mee dat u als dealer verplicht bent om de fabrikantgegevens van de tractor, voordat u de frontlader aan de eindklant verkoopt en deze monteert. Wilhelm Stoll Maschinenfabrik GmbH heeft geen kennis van en geen toegang tot de fabrikantgegevens van de tractor.“

In het geval van mogelijke beperkingen van de tractorfabrikant met betrekking tot de voorladeraanbouw en het gebruik ervan, bijvoorbeeld wat betreft wegtoelating, garantie en dergelijke, moet de eindklant hier vooraf schriftelijk van op de hoogte worden gebracht. Alle eventuele claims die voortvloeien uit het niet naleven van de bovengenoemde informatieplicht en het negeren van de fabrikantgegevens zijn uitgesloten.“

# CONTENTS.

<b>Prijsoverzicht – ProfiLine Next Generation, Solid, CompactLine</b>	4 - 5
<b>Toebehoren – ProfiLine Next Generation, Solid, CompactLine</b>	6
<b>Pakketprijzen</b>	7 - 9
<b>ProfiLine Next Generation, Solid – Hydraulische besturingsinrichting en toebehoren</b>	10 - 11
<b>Hydro-Fix – De snelle hydrauliekverbinding</b>	12 - 13
<b>Snel, veilig en comfortabel werken – met de toebehoren van STOLL</b>	14 - 16
<b>Kleurenditie</b>	17
<b>ProfiLine – The Next Generation</b>	18
<b>Solid – De allrounder</b>	19
<b>CompactLine – Uitgekiend krachtpakket</b>	20
<b>Werktuigen</b>	21 - 41
<b>Advies werktuigbreedte</b>	42 - 43
<b>Uw contactpersonen bij STOLL</b>	44
<b>Generaal</b>	45



Met het verschijnen van deze prijslijst verliezen alle vorige prijslijsten hun geldigheid.

# PRIJS- OVERZICHT.

## PROFILINE NEXT GENERATION

mech. parallelleiding	Aanbouwonderdelen	FZ 36-20	FZ 36-24	FZ 39-23	FZ 39-27	FZ 39-31	FZ 41-25	FZ 41-29	FZ 41-33	FZ 43-27	FZ 43-30	FZ 43-34	FZ 46-26	FZ 46-29	FZ 46-33	FZ 48-33	FZ 48-37	FZ 48-42
		<b>7.190 €</b>	<b>7.390 €</b>	<b>7.590 €</b>	<b>7.890 €</b>	<b>8.090 €</b>	<b>8.390 €</b>	<b>8.690 €</b>	<b>8.990 €</b>	<b>9.490 €</b>	<b>9.690 €</b>	<b>9.890 €</b>	<b>10.990 €</b>	<b>11.290 €</b>	<b>11.490 €</b>	<b>12.990 €</b>	<b>13.290 €</b>	<b>13.590 €</b>
A	<b>2.165 €</b>	9.355 €	9.555 €	9.755 €	10.055 €	10.255 €	10.555 €	10.855 €	11.155 €	11.655 €	11.855 €	12.055 €	13.155 €	13.455 €	13.655 €	15.155 €	15.455 €	15.755 €
B	<b>2.525 €</b>	9.715 €	9.915 €	10.115 €	10.415 €	10.615 €	10.915 €	11.215 €	11.515 €	12.015 €	12.215 €	12.415 €	13.515 €	13.815 €	14.015 €	15.515 €	15.815 €	16.115 €
C	<b>2.925 €</b>	10.115 €	10.315 €	10.515 €	10.815 €	11.015 €	11.315 €	11.615 €	11.915 €	12.415 €	12.615 €	12.815 €	13.915 €	14.215 €	14.415 €	15.915 €	16.215 €	16.515 €
D	<b>3.545 €</b>	10.735 €	10.935 €	11.135 €	11.435 €	11.635 €	11.935 €	12.235 €	12.535 €	13.035 €	13.235 €	13.435 €	14.535 €	14.835 €	15.035 €	16.535 €	16.835 €	17.135 €

zonder parallelleiding	Aanbouwonderdelen	FS 36-24	FS 39-27	FS 39-31	FS 41-33	FS 43-34
		<b>6.890 €</b>	<b>7.090 €</b>	<b>7.390 €</b>	<b>8.290 €</b>	<b>8.890 €</b>
A	<b>2.165 €</b>	9.055 €	9.255 €	9.555 €	10.455 €	11.055 €
B	<b>2.525 €</b>	9.415 €	9.615 €	9.915 €	10.815 €	11.415 €
C	<b>2.925 €</b>	9.815 €	10.015 €	10.315 €	11.215 €	11.815 €
D	<b>3.545 €</b>	10.435 €	10.635 €	10.935 €	11.835 €	12.435 €

Categorieën aanbouwdelen voor tractoren vindt u via onze website prijsconfigurator en in het downloadgedeelte van onze website vanaf 18.05.2023!

De gebalde  
cijfer-Power voor u.

## SOLID

P = parallelleiding H = zonder parallelleiding	Aanbouwon- derdelen	28-14 P	30-16 P	35-18 P	38-20 P	40-22 P	30-16 H	35-18 H	38-20 H
		<b>4.690 €</b>	<b>4.790 €</b>	<b>5.090 €</b>	<b>5.390 €</b>	<b>6.190 €</b>	<b>4.490 €</b>	<b>4.790 €</b>	<b>5.090 €</b>
A	<b>2.165 €</b>	6.855 €	6.955 €	7.255 €	7.555 €	8.355 €	6.655 €	6.955 €	7.255 €
B	<b>2.525 €</b>	7.215 €	7.315 €	7.615 €	7.915 €	8.715 €	7.015 €	7.315 €	7.615 €
C	<b>2.925 €</b>	7.615 €	7.715 €	8.015 €	8.315 €	9.115 €	7.415 €	7.715 €	8.015 €
D	<b>3.545 €</b>	8.235 €	8.335 €	8.635 €	8.935 €	9.735 €	8.035 €	8.335 €	8.635 €

## COMPACTLINE

mech. parallelleiding	Aanbouwon- derdelen	150 P	250 P	350 P	450 P	550 P
		<b>3.995 €</b>	<b>4.635 €</b>	<b>4.935 €</b>	<b>5.315 €</b>	<b>5.555 €</b>
A	<b>1.140 €</b>	5.135 €	5.775 €	6.075 €	6.455 €	6.695 €
B	<b>1.380 €</b>	5.375 €	6.015 €	6.315 €	6.695 €	6.935 €
C	<b>1.660 €</b>	5.655 €	6.295 €	6.595 €	6.975 €	7.215 €
D	<b>1.870 €</b>	5.865 €	6.505 €	6.805 €	7.185 €	7.425 €

# TOEBEHOREN.

## PROFILINE NEXT GENERATION

PROFILINE FZ/FS	Prijs (excl. BTW)	CONTROLE	Prijs (excl. BTW)
Hydro-Fix cpl.	680 €	Base Control Universal	1.380 €
3° stuurkring of 4e stuurkring	470 €	Base Control	1.685 €
Werktuig-Fix kpl.	525 €	Pro Control 3 drukknoppen joystick*	3.370 €
1/2 Werktuig-Fix aan coulissezijde	350 €	Pro Control 5 drukknoppen joystick*	3.525 €
Comfort-Drive/incl. elektr. in- en uitschakelbaar	610 € / 1.090 €	Trac Control	345 €
Hydro-Lock	740 €	Set slangen	400 €
RTL functie FZ	1.060 €		
Real <sup>3</sup> functie	1.345 €		
Beveiliging tegen dalen**	905 €		
**Extra uitrusting aan beide zijden (kit)	460 €		
Werkende lichten (alleen FZ)	845 €		

\*Pro Control mag niet worden gebruikt in combinatie met voorladers zonder mechanische parallelle geleiding.

## SOLID

SOLID	Prijs (excl. BTW)
Hydro-Fix cpl.	680 €
3° stuurkring of 4e stuurkring*t	405 €
Comfort-Drive	480 €
Beveiliging tegen dalen**	905 €
**Extra uitrusting aan beide zijden (kit)	460 €

\*4e stuurkring kan alleen in combinatie met 3° stuurkring worden besteld.

## SPECIALE LAKLAAG FZ/FS/SOLID

	Prijs (excl. BTW)
Voor alle courante tractorfabrikaten	240 €

## BIJZONDERE UITRUSTING (zie tractor-categorie)

	Prijs (excl. BTW)
Achterassteunen 0-optie	470 €

## COMPACTLINE

COMPACTLINE	Prijs (excl. BTW)	CONTROLE	Prijs (excl. BTW)
Werktuig-Fix cpl.	565 €	Base Control Direct	905 €
Hydro-Fix cpl.	735 €	Base Control	1.545 €
3e stuurkring	655 €	Tubing set	435 €
Comfort drive	750 €		
Beveiliging tegen dalen**	905 €		
**Extra uitrusting aan beide zijden (kit)	460 €		

## TRANSFERKOSTEN FZ/FS/SOLID/FC

	Prijs (excl. BTW)
Per Lader	240 €
Per set aanbouwdelen	140 €
Per werktuig	110 €
Vanaf 5 werktuigen	vervoer betaald
3 laderarmen gestapeld	240 €

# PAKKET STANDAARD.

## TOEBEHOREN PAKKET: PROFILINE NEXT GENERATION EN SOLID

incl. set slangen, 3e stuurkring, Comfort-Drive mech. + Hydro-Fix cpl.

### PROFILINE NEXT GENERATION

Cat. Aanbouwonderdelen	Aanbouwonderdelen	FZ 36-20	FZ 36-24	FZ 39-23	FZ 39-27	FZ 39-31	FZ 41-25	FZ 41-29	FZ 41-33	FZ 43-27	FZ 43-30	FZ 43-34	FZ 46-26	FZ 46-29	FZ 46-33	FZ 48-33	FZ 48-37	FZ 48-42
A		11.515 €	11.715 €	11.915 €	12.215 €	12.415 €	12.715 €	13.015 €	13.315 €	13.815 €	14.015 €	14.215 €	15.315 €	15.615 €	15.815 €	17.315 €	17.615 €	17.915 €
B		11.875 €	12.075 €	12.275 €	12.575 €	12.775 €	13.075 €	13.375 €	13.675 €	14.175 €	14.375 €	14.575 €	15.675 €	15.975 €	16.175 €	17.675 €	17.975 €	18.275 €
C		12.275 €	12.475 €	12.675 €	12.975 €	13.175 €	13.475 €	13.775 €	14.075 €	14.575 €	14.775 €	14.975 €	16.075 €	16.375 €	16.575 €	18.075 €	18.375 €	18.675 €
D		12.895 €	13.095 €	13.295 €	13.595 €	13.795 €	14.095 €	14.395 €	14.695 €	15.195 €	15.395 €	15.595 €	16.695 €	16.995 €	17.195 €	18.695 €	18.995 €	19.295 €

### SOLID

Cat. Aanbouwonderdelen	Aanbouwonderdelen	FS 36-24	FS 39-27	FS 39-31	FS 41-33	FS 43-34
A		11.215 €	11.415 €	11.715 €	12.615 €	13.215 €
B		11.575 €	11.775 €	12.075 €	12.975 €	13.575 €
C		11.975 €	12.175 €	12.475 €	13.375 €	13.975 €
D		12.595 €	12.795 €	13.095 €	13.995 €	14.595 €

Cat. Aanbouwonderdelen	Aanbouwonderdelen	28-14 P	30-16 P	35-18 P	38-20 P	40-22 P	30-16 H	35-18 H	38-20 H
A		8.820 €	8.920 €	9.220 €	9.520 €	10.320 €	8.620 €	8.920 €	9.220 €
B		9.180 €	9.280 €	9.580 €	9.880 €	10.680 €	8.980 €	9.280 €	9.580 €
C		9.580 €	9.680 €	9.980 €	10.280 €	11.080 €	9.380 €	9.680 €	9.980 €
D		10.200 €	10.300 €	10.600 €	10.900 €	11.700 €	10.000 €	10.300 €	10.600 €



# PAKKET BASIS.

## TOEBEHOREN PAKKET: PROFILINE NEXT GENERATION EN SOLID

inkl. Base-Control, 3e stuurkring, Comfort-Drive mech. + Hydro-Fix cpl.

### PROFILINE NEXT GENERATION

Cat. Aanbouwonderdelen	Aanbouwonderdelen	FZ 36-20	FZ 36-24	FZ 39-23	FZ 39-27	FZ 39-31	FZ 41-25	FZ 41-29	FZ 41-33	FZ 43-27	FZ 43-30	FZ 43-34	FZ 46-26	FZ 46-29	FZ 46-33	FZ 48-33	FZ 48-37	FZ 48-42
A		12.800 €	13.000 €	13.200 €	13.500 €	13.700 €	14.000 €	14.300 €	14.600 €	15.100 €	15.300 €	15.500 €	16.600 €	16.900 €	17.100 €	18.600 €	18.900 €	19.200 €
B		13.160 €	13.360 €	13.560 €	13.860 €	14.060 €	14.360 €	14.660 €	14.960 €	15.460 €	15.660 €	15.860 €	16.960 €	17.260 €	17.460 €	18.960 €	19.260 €	19.560 €
C		13.560 €	13.760 €	13.960 €	14.260 €	14.460 €	14.760 €	15.060 €	15.360 €	15.860 €	16.060 €	16.260 €	17.360 €	17.660 €	17.860 €	19.360 €	19.660 €	19.960 €
D		14.180 €	14.380 €	14.580 €	14.880 €	15.080 €	15.380 €	15.680 €	15.980 €	16.480 €	16.680 €	16.880 €	17.980 €	18.280 €	18.480 €	19.980 €	20.280 €	20.580 €

### SOLID

Cat. Aanbouwonderdelen	Aanbouwonderdelen	FS 36-24	FS 39-27	FS 39-31	FS 41-33	FS 43-34
A		12.500 €	12.700 €	13.000 €	13.900 €	14.500 €
B		12.860 €	13.060 €	13.360 €	14.260 €	14.860 €
C		13.260 €	13.460 €	13.760 €	14.660 €	15.260 €
D		13.880 €	14.080 €	14.380 €	15.280 €	15.880 €

Cat. Aanbouwonderdelen	Aanbouwonderdelen	28-14 P	30-16 P	35-18 P	38-20 P	40-22 P	30-16 H	35-18 H	38-20 H
A		10.105 €	10.205 €	10.505 €	10.805 €	11.605 €	9.905 €	10.205 €	10.505 €
B		10.465 €	10.565 €	10.865 €	11.165 €	11.965 €	10.265 €	10.565 €	10.865 €
C		10.865 €	10.965 €	11.265 €	11.565 €	12.365 €	10.665 €	10.965 €	11.265 €
D		11.485 €	11.585 €	11.885 €	12.185 €	12.985 €	11.285 €	11.585 €	11.885 €

Categorieën aanbouwonderdelen voor tractoren vindt u via onze website prijsconfigurator en in het downloadgedeelte van onze website vanaf 18.05.2023!



# PAKKET PRO.

## TOEBEHOREN PAKKET: PROFILINE NEXT GENERATION EN SOLID

inkl. Pro-Control, 3e stuurkring, Comfort-Drive mech. + Hydro-Fix cpl.

### PROFILINE NEXT GENERATION

Cat. Aanbouwonderdelen	Aanbouwonderdelen	FZ 36-20	FZ 36-24	FZ 39-23	FZ 39-27	FZ 39-31	FZ 41-25	FZ 41-29	FZ 41-33	FZ 43-27	FZ 43-30	FZ 43-34	FZ 46-26	FZ 46-29	FZ 46-33	FZ 48-33	FZ 48-37	FZ 48-42
A		14.485 €	14.685 €	14.885 €	15.185 €	15.385 €	15.685 €	15.985 €	16.285 €	16.785 €	16.985 €	17.185 €	18.285 €	18.585 €	18.785 €	20.285 €	20.585 €	20.885 €
B		14.845 €	15.045 €	15.245 €	15.545 €	15.745 €	16.045 €	16.345 €	16.645 €	17.145 €	17.345 €	17.545 €	18.645 €	18.945 €	19.145 €	20.645 €	20.945 €	21.245 €
C		15.245 €	15.445 €	15.645 €	15.945 €	16.145 €	16.445 €	16.745 €	17.045 €	17.545 €	17.745 €	17.945 €	19.045 €	19.345 €	19.545 €	21.045 €	21.345 €	21.645 €
D		15.865 €	16.065 €	16.265 €	16.565 €	16.765 €	17.065 €	17.365 €	17.665 €	18.165 €	18.365 €	18.565 €	19.665 €	19.965 €	20.165 €	21.665 €	21.965 €	22.265 €

### SOLID

Cat. Aanbouwonderdelen	Aanbouwonderdelen	FS 36-24	FS 39-27	FS 39-31	FS 41-33	FS 43-34
A		14.185 €	14.385 €	14.685 €	15.585 €	16.185 €
B		14.545 €	14.745 €	15.045 €	15.945 €	16.545 €
C		14.945 €	15.145 €	15.445 €	16.345 €	16.945 €
D		15.565 €	15.765 €	16.065 €	16.965 €	17.565 €

Cat. Aanbouwonderdelen	Aanbouwonderdelen	28-14 P	30-16 P	35-18 P	38-20 P	40-22 P	30-16 H	35-18 H	38-20 H
A		11.790 €	11.890 €	12.190 €	12.490 €	13.290 €	11.590 €	11.890 €	12.190 €
B		12.150 €	12.250 €	12.550 €	12.850 €	13.650 €	11.950 €	12.250 €	12.550 €
C		12.550 €	12.650 €	12.950 €	13.250 €	14.050 €	12.350 €	12.650 €	12.950 €
D		13.170 €	13.270 €	13.570 €	13.870 €	14.670 €	12.970 €	13.270 €	13.570 €

# PROFILINE NEXT GENERATION. SOLID. HYDRAULISCHE BESTURINGSINRICHTING EN TOEBEHOREN.

HOOG COMFORT EN GEMAKKELIJKE BEDIENING MET  
DE HYDRAULISCHE BESTURINGSINRICHTINGEN.

BASE CONTROL		Prijs (excl. BTW)
	<ul style="list-style-type: none"> <li>✓ Hoog bedieningscomfort bij exacte en veilige laderbesturing.</li> <li>✓ Geïntegreerde drukknopschakelaar voor bijkomende functies.</li> <li>✓ Vijf basisfuncties: optillen, neerlaten, scheppen, storten, lossende stand.</li> <li>✓ Blokkeerfunctie tijdens een rit op de weg.</li> </ul>	Base Control (aangepast) <b>1.685 €</b>
		Bouwpakket (universeel) (zonder hydraulische slangen en cabinehouder) <b>1.380 €</b>

PRO CONTROL		Prijs (excl. BTW)
	<ul style="list-style-type: none"> <li>✓ Laderbediening eenvoudig en proportioneel.</li> <li>✓ Zes basisfuncties: optillen, neerlaten, scheppen, storten, lossende stand, drijvende positie voor gereedschap.</li> <li>✓ Drie bijkomende functies: ijlgang-lediging, 3 stuurkring, blokkeerfunctie voor een rit op de weg.</li> <li>✓ Bovendien mogelijk: Hydro-Lock, Comfort-Drive en Achteruitrijdbak.</li> </ul>	Pro Control (ECO-Pro system for OC, OCLS, CCLS) <b>3.370 €</b>
		5 drukknoppen joystick optioneel (meerprijs) <b>155 €</b>

DUBBELE VERGREDELING		Prijs (excl. BTW)
	<ul style="list-style-type: none"> <li>✓ Serie voor maat 5 + 6 (zie p. 18).</li> <li>✓ Optioneel voor maat 4 (zie p. 18).</li> <li>✓ Voor extreem zware omstandigheden.</li> </ul>	<b>Toeslag</b> <b>560 €</b>

TRAC CONTROL		Prijs (excl. BTW)
	<ul style="list-style-type: none"> <li>✓ Vijf basisfuncties: optillen, neerlaten, scheppen, storten, zweefstand.</li> <li>✓ Ergonomische Trac Control vervangt originele trekker-joystick zonder drukknop voor de elektrische functies.</li> </ul>	Trac Control (STOLL-joystick) <b>350 €</b>

SET HYDRAULISCHE SLANGEN		Prijs (excl. BTW)
	<ul style="list-style-type: none"> <li>✓ Wanneer trekker joystick gebruikt wordt.</li> <li>✓ Aangepast aan tractormodel.</li> <li>⚠ <b>Een dubbele bediening en/of externe bediening is mits juist gemonteerd uitgesloten.</b></li> </ul>	<b>400 €</b>

COMFORT-HYDRAULIEK		Prijs (excl. BTW)
	<ul style="list-style-type: none"> <li>✓ Voorkeuzeschakelaar voor de activering van voor- of achterhydrauliek.</li> <li>✓ Een gelijktijdige dubbele functie is uitgesloten.</li> <li>⚠ <b>Indien juist gemonteerd is externe bediening uitgesloten.</b></li> </ul>	<b>1.090 €</b>

De aangeboden eengreeps bedieningsapparaten zijn uitsluitend voor de aanbouw aan landbouw- of bosbouwtractors voor de werking met STOLL-voorladers voorzien.

Vrijblijvende adviesprijs in € zonder BTW.

# HYDRO-FIX. DE SNELLE HYDRAULISCHE VERBINDING.

**ALLE HYDRAULISCHE LEIDINGEN WORDEN SNEL VERBONDEN  
EN LOSGEMAAKT – MET SLECHTS ÉÉN HANDELING.**

STOLL HYDRO-FIX – RECHTHOEKIG / 4-VOUDIGE KOPPELING		Typ	Bestelnr.	Prijs (excl. BTW)
	HYDRO-FIX compleet STOLL EHS	FZ/FS	3645170	<b>680 €</b>
	HYDRO-FIX compleet zonder STOLL EHS	FZ/FS	3645180	<b>680 €</b>
	Stekkerbord (bovenaan)	FZ/FS	3645190	<b>285 €</b>
	Uitr. tweede trekker STOLL EHS	FZ/FS	3609870	<b>395 €</b>
	Uitr. tweede trekker zonder STOLL EHS	FZ/FS	3609860	<b>395 €</b>
* Onder hoge druk koppelbaar				

STOLL HYDRO-FIX – RECHTHOEKIG / 4-VOUDIGE KOPPELING		Typ	Bestelnr.	Prijs (excl. BTW)
	HYDRO-FIX compleet	FZ/FS/S	3645300	<b>680 €</b>
	Stekkerbord (bovenaan)	FZ/FS/S	3645190	<b>285 €</b>
	Uitr. tweede trekker	FZ/FS/S	3537370	<b>395 €</b>
* Onder hoge druk koppelbaar				

STOLL HYDRO-FIX – RECHTHOEKIG MET ELEKTRISCHE STEKKER 8-POLIG		Typ	Bestelnr.	Prijs (excl. BTW)
	HYDRO-FIX compleet STOLL EHS	FZ/FS/S	3645200	<b>865 €</b>
	HYDRO-FIX compleet zonder STOLL EHS	FZ/FS/S	3645220	<b>865 €</b>
	Stekkerbord (bovenaan)	FZ/FS/S	3645230	<b>470 €</b>
	Uitr. tweede trekker STOLL EHS	FZ/FS/S	3618680	<b>395 €</b>
	Uitr. tweede trekker zonder STOLL EHS	FZ/FS/S	3618690	<b>395 €</b>
* Onder hoge druk koppelbaar				

<b>STOLL HYDRO-FIX – 6-VOUDIGE KOPPELING / PAST NIET IN COMBINATIE MET EHS</b>		<b>Typ</b>	<b>Bestelnr.</b>	<b>Prijs (excl. BTW)</b>
	HYDRO-FIX compleet	FZ/FS	3614720	<b>935 €</b>
	Stekkerbord (bovenaan)	FZ/FS	3618670	<b>350 €</b>
	Uitr. tweede trekker	FZ/FS	3617840	<b>585 €</b>

<b>MULTIFUNCTIONEEL KOPPELINGSSTUK – VOOR SPECIALE FENDT-TRACTORS / VARIO</b>		<b>Typ</b>	<b>Bestelnr.</b>	<b>Prijs (excl. BTW)</b>
	Multifunctioneel koppelingstuk compleet	FZ/FS/S	3645240	<b>805 €</b>
	Stekkerbord (bovenaan)	FZ/FS/S	3645260	<b>320 €</b>
	Mofbord (onderaan)	FZ/FS/S	3537390	<b>485 €</b>
* Onder hoge druk koppelbaar				

<b>MULTIFUNCTIONEEL KOPPELINGSSTUK – CARGO</b>		<b>Typ</b>	<b>Bestelnr.</b>	<b>Prijs (excl. BTW)</b>
	Multifunctioneel koppelingstuk compleet	FZ/FS/S	3645250	<b>805 €</b>
	Stekkerbord (bovenaan)	FZ/FS/S	3645270	<b>320 €</b>
	Mofbord (onderaan)	FZ/FS/S	3537400	<b>485 €</b>
* Onder hoge druk koppelbaar				

<b>STOLL-WERKTUIG-FIX – 2-VOUDIGE KOPPELING / VOOR 3e + 4e STUURKRING</b>		<b>Typ</b>	<b>Bestelnr.</b>	<b>Prijs (excl. BTW)</b>
	WERKTUIG-FIX compleet	FZ/FS	3331530	<b>525 €</b>
	Halve coulissezijde	FZ/FS	3474580	<b>350 €</b>
	Halve werktuigzijde	FZ/FS	3617080	<b>175 €</b>

# SNEL, VEILIG EN COMFORTABEL WERKEN. MET DE TOEBEHOREN VAN STOLL.

3 <sup>e</sup> /4 <sup>e</sup> STUURKRING		Prijs (excl. BTW)
	<ul style="list-style-type: none"> <li>✓ Eenvoudig bedienen van hydraulische werktuigen.</li> <li>✓ Er is geen bijkomend gereedschap nodig.</li> <li>✓ Bv. voor kuilvoervorken, balengrijpers of balenheftruck.</li> </ul>	Solid: in het leveringspakket inbegrepen: 3e stuurkring <b>405 €</b>
		ProfilLine Next Generation: in het leveringspakket inbegrepen / levering achteraf (eenheidsprijs) <b>470 €</b>
		Meerprijs voor Werktuig-Fix (alleen FZ / FS, eenheidsprijs) <b>525 €</b>
HYDRO-LOCK		Prijs (excl. BTW)
	<ul style="list-style-type: none"> <li>✓ Werkwijze door middel van hydrocilinder met dubbele werking.</li> <li>✓ Uit- en indrukken van de vergrendelbouten met een druk op de knop.</li> <li>✓ Werktuigwissel zonder af te stappen.</li> </ul>	Hydro-Lock FZ / FS <b>740 €</b>
NEERLAATBEVEILIGING		Prijs (excl. BTW)
	<ul style="list-style-type: none"> <li>✓ Het plots neerlaten van de lader wordt verhinderd.</li> <li>✓ Benodigd voor handmatige werkzaamheden aan de omhoog gebrachte voorlader wanneer er iemand op het werkterrein van de lader komt.</li> <li>✓ Voldoet aan de eisen van de EN 12525/A1.</li> <li>⚠ <b>Voldoet niet aan de wettelijke vereisten in verband met personenplateaus.</b></li> </ul>	Voor ProfilLine Next Generation FZ / FS maten 1 - 6 (zie p. 18), alle Solid en CompactLine (bouwpakket, eenheidsprijs) <b>905 €</b>
		Bijkomende uitrusting voor beide zijden (bouwpakket) <b>460 €</b>

De toebehorenfunctie **Comfort-Drive** vermindert het slaan van lader en werktuig – resultaat: mens en machine worden ontzien. Dank u, techniek!

NEERLAATSMOORKLEP		Prijs (excl. BTW)
	<ul style="list-style-type: none"> <li>✓ Ingebouwde smoorkleppen begrenzen de neerlaatsnelheid van de voorlader.</li> <li>✓ Afsluitkranen aan de werktuigcilinders verhinderen een zwenkende beweging (niet in het bouwpakket inbegrepen)</li> <li>✓ Voorgeschreven bij het gebruik van werkplatforms voor personen.</li> <li>⚠ <b>Personenvervoer vereist typekeuring volgens MRL 2006/42 / EC.</b></li> </ul>	<p>Voor ProfilLine Next Generation FZ / FS maten 1 - 6 (zie p. 18) (bouwpakket, eenheidsprijs)</p> <p style="text-align: right;"><b>400 €</b></p>
	Aan beide zijden aanbevolen	
COMFORT-DRIVE		Prijs (excl. BTW)
	<ul style="list-style-type: none"> <li>✓ Voor stabilisatie van de rit met aangebouwde voorlader.</li> <li>✓ Harde stoten door hobbelige ondergrond worden opgevangen.</li> <li>✓ Bestuurder en tractor worden ontzien.</li> </ul>	<p><b>1</b> Comfort-Drive FZ / FS</p> <p style="text-align: right;"><b>610 €</b></p>
		<p>Meerprijs voor elektrisch in- en uitschakelbare Comfort-Drive FZ / FS</p> <p style="text-align: right;"><b>475 €</b></p>
	<b>2</b> Comfort-Drive Solid	<b>480 €</b>
RETURN TO LEVEL		Prijs (excl. BTW)
	<ul style="list-style-type: none"> <li>✓ Tijdsbesparing en hoog laadvermogen door het niveauautomatisme.</li> <li>✓ Eén keer ingestelde werktuigpositie wordt met een druk op de knop weer bereikt.</li> <li>✓ Bedienbaar via alle besturingssystemen van STOLL – er is geen bijkomend apparaat nodig.</li> <li>✓ Bijkomende functie snelle lediging inbegrepen.</li> </ul>	<p>Voor ProfilLine FZ</p> <p style="text-align: right;"><b>1.060 €</b></p>

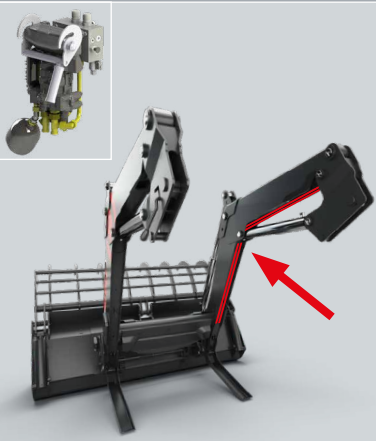

REAL <sup>3</sup>		Prijs (excl. BTW)
	<ul style="list-style-type: none"> <li>✓ Derde stuurkring voor de besturing van de werktuigen onafhankelijk van de besturing van de voorlader.</li> <li>✓ Het werktuig wordt direct door de hydraulische pomp van de tractor gevoed.</li> <li>✓ Optimaal gebruik van de werktuigen door simultane uitvoering van hun functies.</li> </ul>	Uitrustings kabelset voorlader <b>760 €</b>
		REAL3 <sup>rd</sup> klep bowdenkabel <b>1.345 €</b>
		Real3 <sup>rd</sup> klep elektrohydraulisch <b>1.345 €</b>
		Real3 <sup>rd</sup> ventiel (achteraf in combinatie met met eigen ventielen van de trekker) <b>775 €</b>
		2er Hydro-Fix + Retrofit <b>350 €</b>
		4er Hydro-Fix <b>680 €</b>
		6er Hydro-Fix (alleen in verband met met de slangenset) <b>925 €</b>

SCHAKELAARBOX		Prijs (excl. BTW)
	<ul style="list-style-type: none"> <li>✓ Omvat alle schakelaars voor de bediening van de elektronische functies van de voorlader.</li> <li>✓ Verkorting van werktijd en verlaging van montagekosten – alle aansluitingen liggen samen.</li> <li>✓ Verkrijgbaar voor alle voorladers van de ProfiLine Next Generation.</li> </ul>	Voor ProfiLine Next Generation FZ / FS (bouwpakket) <b>210 €</b>

CAMERA SYSTEEM EN WERKENDE LICHTEN		Prijs (excl. BTW)
	<ul style="list-style-type: none"> <li>✓ Doelgericht en nauwkeurig werken – met het camera systeem en de werkende lichten, ziet de bestuurder beter.</li> <li>✓ Hoger comfort en verbeterde efficiëntie bij het werk met het werktuig.</li> </ul>	Camerasysteem bestaande uit monitor, camera en set kabels (inclusief zuignap en houder) <b>910 €</b>
		Camera (eenheidsprijs) <b>350 €</b>
		Monitor (eenheidsprijs) <b>555 €</b>
		Werkende lichten (alleen FZ) <b>845 €</b>

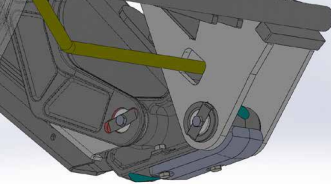
ANTISLIJTAGE-IJZER		Prijs (excl. BTW)
	<ul style="list-style-type: none"> <li>✓ Bij een ruwe ondergrond wordt de lader in dit bereik tegen door wrijving veroorzaakte slijtage beschermd.</li> <li>✓ Kan op elk moment achteraf worden gemonteerd dankzij beveiligde schroefverbinding.</li> </ul>	Antislijtage-ijzer <b>120 €</b>
		ProfiLine Next Generation FZ 46 <b>0 €</b>
		ProfiLine Next Generation FZ 48 <b>0 €</b>

Voorbeeld van een  
speciaal schilderij.



# **KLEURENEDITIE. SPECIALE LAKAFWERKING.**

**PROFILINE FZ VOORLADER VOOR TRACTOREN MET METALLIC LAK!**

Aanbod op aanvraag.

Beste prestaties op het gebied van tilkracht en tilhoogte. Piekwaarden voor stabiliteit en laadsnelheid. Comfortabel in de bediening: De ProfiLine Next Generation is speciaal ont-wikkeld voor alle behoeften van echte professionals.

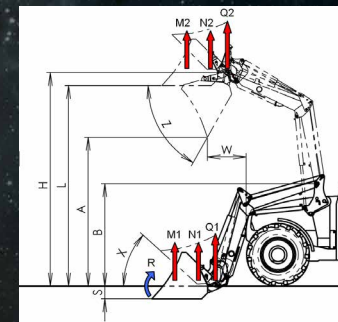

PROFILINE NEXT GENERATION				MAAT 1			MAAT 2				MAAT 3				MAAT 4				MAAT 5			MAAT 6				
mech. parallelleiding				FZ 36-20	FZ 36-24		FZ 39-23	FZ 39-27		FZ 39-31		FZ 41-25	FZ 41-29	FZ 41-33		FZ 43-27	FZ 43-30	FZ 43-34		FZ 46-26	FZ 46-29	FZ 46-33	FZ 48-33	FZ 48-37	FZ 48-42	
zonder parallelleiding						FS 36-24			FS 39-27						FS 41-33											
Past bij tractoren met kW/pk vermogen			kW pk	40-75 50-100	50-75 70-100		45-95 60-130	60-95 80-130		65-95 90-130		60-120 80-160	75-120 100-160	80-120 110-160		75-130 100-180	85-130 110-180	95-130 130-180		95-190 130-260	105-190 140-260	120-190 160-260	140-220 190-300	150-220 200-300	155-220 210-300	
Tilkracht in het werktuigdraaipunt	onder	Q1	daN	2.020	2.370	2.300	2.670	2.300	3.070	2.640	2.510	2.880	3.280	2.840	2.660	3.060	3.420	3.0	2.580	2.940	3.320	3.320	3.730	4.150	4.150	
	boven	Q2	daN	1.490	1.750	1.550	1.800	1.500	2.060	1.730	1.680	1.930	2.200	1.870	1.890	2.120	2.430	2.080	2.020	2.280	2.590	2.230	2.500	2.790	2.790	
Tilkracht (schep) 300 mm voor het draaipunt	onder	N1	daN	2.020	2.370	2.020	2.300	2.670	2.300	3.070	2.640	2.510	2.880	3.280	2.840	2.660	3.060	3.420	3.0	2.580	2.940	3.320	3.320	3.730	4.150	4.150
	boven	N2	daN	1.490	1.750	1.470	1.550	1.800	1.500	2.060	1.730	1.680	1.930	2.200	1.870	1.890	2.120	2.430	2.080	2.020	2.280	2.590	2.230	2.500	2.790	2.790
Tilkracht (pallet) 800 mm voor het draaipunt	onder	M1	daN	2.020	2.370	1.620	2.300	2.670	1.860	3.070	2.130	2.510	2.880	3.280	2.320	2.660	3.060	3.420	2.480	2.580	2.940	3.320	3.320	3.730	4.150	4.150
	boven	M2	daN	1.490	1.750	1.150	1.550	1.800	1.180	2.060	1.360	1.680	1.930	2.200	1.490	1.890	2.120	2.430	1.640	2.020	2.280	2.590	2.230	2.500	2.790	2.790
Opbrekkracht 800 mm voor werktuigdraaipunt	onder	R	daN	2.620	2.890	2.910	3.550	3.080	3.550	3.080	2.900	3.540	3.850		3.540	4.580				3.840	4.560	4.140	4.900			
Maximale tilhoogte in werktuigdraaipunt		H	mm	3.550			3.850				4.100				4.320				4.550			4.800				
Overbeladingshoogte (H-210)		L	mm	3.340			3.640				3.890				4.110				4.340			4.590				
Storthoogte		A	mm	2.470			2.810				3.060				3.290				3.490			3.750				
Stortbreedte		W	mm	710			700				790				780				800			880				
Graafdiepte		S	mm	210			210				210				210				210			210				
Armdraaipunt		B	mm	1.680			1.800				1.945				1.945				2.045			2.180				
Kantelhoek	onder	X	° graden	41°			44°				44°				44°				44°			45°				
	extra geschept	X1	° graden	55°	-	61°	-	61°	-	61°	-	61°	-	61°	-	61°	-	61°	-	63°	63°	63°	62°	62°	62°	
Storthoek	boven	Z	° graden	62°			57°				57°				56°				58°			58°				
Pompvermogen			l/min	60			75				90				100				120							
Heftijd			sec.	3,9	4,2	3,4	3,9	4,5	3,3	3,8	4,3	3,8	4,3	4,8	3,6	4,3	4,8	3,6	4,3	4,7	3,8	4,2	4,7	4,2	4,7	
Kanteltijd, werktuig			sec.	0,5	0,7	0,7	0,6	0,7	0,6	0,7	0,6	0,5	0,6	0,6	0,6	0,6	0,7	0,7	0,7	0,6	0,7	0,7	0,5	0,6	0,6	
Stortijd, werktuig			sec.	1,3	1,6	2,4	1,3	1,6	2,2	1,6	2,2	1,1	1,3	1,4	2,1	1,3	1,7	1,7	2,3	1,3	1,6	1,6	1,2	1,4	1,4	
Gewicht, schommelarm zonder werktuig			kg	555	562	480	604	610	528	612	530	650	657	665	580	767	770	775	675	852	860	864	886	890	898	

Vermelde waarden zijn gemiddelde waarden. Afhankelijk van het type tractor zijn er afwijkingen naar boven of onder. Berekend met 195 bar hydraulische druk!

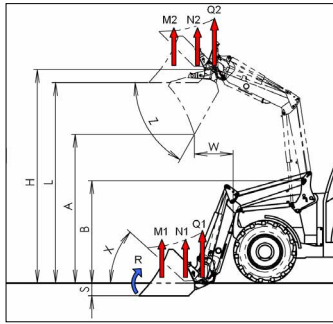

Uit cijfers komen waarden tot stand. Onze waarden voor u luiden: traditie, kwaliteit en innovatie.

SOLID			28-14	30-16		35-18		38-20		40-22	
TYP			P	P	H	P	H	P	H	P	
Passend voor tractors Met kW/PK vermogen		kW hp	29-44 40-60	35-50 45-65		40-60 55-80		50-80 65-100		60-100 80-135	
Hefkracht op het werktuigdraaipunt	onder boven	Q1 Q2	daN	1.400 900		1.560 1.220		1.810 1.270		1.960 1.410	2.100 1.530
Hefkracht (schep) 300mm vóór het draaipunt	onder boven	N1 N2	daN	1.400 900	1.560 1.220	1.310 10	1.810 1.270	1.520 1.050	1.960 1.410	1.670 1.180	2.100 1.530
Hefkracht (pallet) 900 mm vóór het draaipunt	onder boven	M1 M2	daN	1.400 900	1.560 1.220	990 740	1.810 1.270	1.160 780	1.960 1.410	1.300 890	2.100 1.530
Opbrekkracht 900 mm vóór het draaipunt		R	daN	1.370	1.870	1.590	2.310	1.570	2.360	2.120	2.600
Max. hefhoogte op het werktuigdraaipunt	H	mm	2.760	3.010		3.460		3.760		4.080	
Overlaadhoogte	L	mm	2.550	2.800		3.250		3.550		3.870	
Uitstorthoogte	A	mm	1.365	1.920		2.390		2.710		3.040	
Uitstortwijdte	W	mm	550	600		650		700		785	
Graafdiepte	S	mm	210	210		210		210		210	
Coullissedraaipunt	B	mm	1.399	1.400		1.660		1.780		1.930	
Aankiphoek	onder	X	° graden	41	43	43		46		46	
Afkiphoek	boven	Z	° graden	72	63	63		58		58	
Pompvermogen		l/min.	50	50		50		50		60	
Heftijd		sec.	3	4		4		5		5	
Rollback time, attachment	onder	sec.	1,4	1,5		1,5		1,5		1,5	
Uitkiptijd, werktuig	boven	sec.	1,6	1,7		1,7		1,7		1,7	
Gewicht, laadcoullisse zonder werktuig		kg	305	315	275	335	290	355	315	395	

Aangegeven waarden zijn gemiddelde waarden. Afhankelijk van het tractortype is er sprake van afwijkingen naar onder of naar boven.

\* Wegens kantelgevaar van de tractor zijn werkzaamheden met de voorlader alleen in combinatie met een geschikt gewicht achteraan toelaatbaar.

Met 195 bar hydraulische druk berekend!

- +** MECHANISCHE PARALLELGELEIDER
- +** HETZELFDE INRIJDSYSTEEM ALS BIJ PROFILINE VOORLADERS
- +** UITSTEKENDE AAN- EN UITKIPHOEKEN
- +** LAAG EIGENGEWICHT
- +** VERBETERDE PRESTATIEWAARDEN
- +** MODERNE OPTIEK
- +** IN OPTIE: HYDRO-FIX BOVENDEEL, 3e STUURKRING, 4e STUURKRINGEN COMFORT-DRIVE
- +** SPECIALE LAKLAAG (TEGEN TOESLAG MOGELIJK)

Niet zomaar gedaan, maar goed gedaan: ook de FC 150 heeft zoals zijn grote broers een eigen Skid Steer wisselframe voor het bijhorend werktuigprogramma. Flexibiliteit en veelzijdigheid vinden wij belangrijk.

FC COMPACTLINE				FC 150	FC 250	FC 350	FC 450	FC 550
TYP				P	P	P	P	P
Passend voor tractors Met kW/pk vermogen			kW pk	11-18 15-25	15-26 20-35	18-37 25-50	26-40 35-55	29-44 40-60
Tractorgewicht			kg	700-1.000	800-1.300	1.100-1.600	1.500-2.000	1.800-2.300
Hefkracht op het werktuigdraaipunt	onder boven	Q1 Q2	daN	435 350	640 * 540	950 * 790	970 * 920	1.170 * 1.120
Hefkracht (schip) 300mm vóór het draaipunt	onder boven	N1 N2	daN	390 310	570 480	850 710	870 820	1.050 1.010
Hefkracht (pallet) 700mm vóór het draaipunt	onder boven	M1 M2	daN	365 295	540 450	800 670	820 780	990 950
Opbreekkracht 750 mm vóór het draaipunt		R	daN	560	850	960	1.010	1.430
Max. hefhoogte op het werktuigdraaipunt		H	mm	2.000	2.290	2.435	2.590	2.800
Overlaadhoogte		L	mm	1.845	2.130	2.275	2.425	2.630
Uitstorthoogte		A	mm	1.340	1.510	1.665	1.805	2.020
Uitstortwijdte		W	mm	220	250	250	300	500
Graafdiepte		S	mm	75	85	105	110	120
Coullisedraaipunt		B	mm	998	1.196	1.196	1.216	1.276
Aankiphoek	onder	X	° graden	48	40	38	41	41
Afkiphoek	boven	Z	° graden	71	80	74	74	70
Pompvermogen			l/min.	15	20	25	30	40
Heftijd			sec.	2,5	2,7	3,4	3,3	3,2
Aankiptijd, werktuig	onder		sec.	1,4	1,5	1,1	1,3	1,1
Uitkiptijd, werktuig	boven		sec.	2,0	2,1	1,6	2,0	1,8
Gewicht, laadcoullisse zonder werktuig			kg	165	205	230	270	290

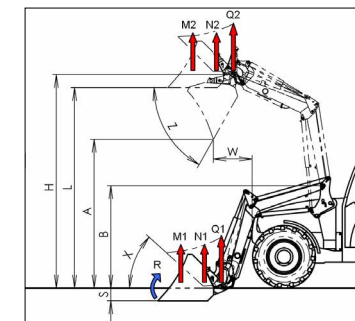

Aangegeven waarden zijn gemiddelde waarden. Afhankelijk van het tractortype is er sprake van afwijkingen naar onder of naar boven. De hydraulische druk is bij de FC 150 = 140 bar, bij alle andere voorladers 170 bar  
\* Wegens kantelgevaar van de tractor zijn werkzaamheden met de voorlader alleen in combinatie met een geschikt gewicht achteraan toelaatbaar.





# ALLE SCHEPPEN HELEMAAL BEZET!

**A TOUGH PERFORMER FOR YOUR PROFILINE NEXT GENERATION: THE PERFECT BUCKET FOR EVERY DEMAND, VERSATILE IN USE AND STRONG IN CONSTRUCTION:**

- ✓ Erg stevig, weinig aan slijtage onderhevig en met een laag nettogewicht dankzij het gebruik van hoogwaardig staal.
- ✓ Licht werk ook met kleverige goederen - de conische vorm, die zich naar de snijkant opent, maakt dat mogelijk.
- ✓ De snijdende rand is bestand tegen de zwaarste belastingen - elke dag, elk jaar.



Snijdende rand met hardheid BRINELL 500



Snijdende rand met hardheid BRINELL 500

## ROBUST U.

Voor universeel, licht tot middelzwaar gebruik.

Bestelnr.	Breedte in m	Volume opgehoopt in m	Volume uitgestrekt in m	BRINELL 500 HB Snijdende kant	Gewicht in kg	Prijs (excl. BTW)
3428170	1,15	0,47	0,41	110 x 16	130	895 €
3428180	1,30	0,51	0,44	110 x 16	132	915 €
3428190	1,50	0,60	0,52	150 x 16	161	985 €
3428200	1,70	0,68	0,59	150 x 16	176	1.015 €
3428210	1,90	0,76	0,66	150 x 16	211	1.105 €
3428220	2,05	0,82	0,71	150 x 16	225	1.300 €
3428230	2,20	0,89	0,77	150 x 16	269	1.490 €
3461720	2,40	0,94	0,82	150 x 20	310	1.645 €

## ROBUST M.

Speciaal voor het laden van losse stortgoederen met een laag gewicht.

Bestelnr.	Breedte in m	Volume opgehoopt in m	Volume uitgestrekt in m	BRINELL 500 HB Snijdende kant	Gewicht in kg	Prijs (excl. BTW)
3428330	2,05	1,45	1,13	150 x 16	320	2.050 €
3429920	2,20	1,56	1,22	150 x 16	384	2.170 €
3429930	2,40	1,70	1,33	200 x 20	432	2.410 €
3429940	2,60	1,86	1,45	200 x 20	462	2.465 €

Echte aanpaklegendes en schepwonderen.  
Onze STOLL-scheppen, die hand in hand met  
onze ProfiLine Next Generation alles flink  
aanpakken voor u.



Snijdende rand met  
hardheid BRINELL 500

### ROBUST S.

Voor werkzaamheden met zware, kleverige  
laadgoederen zoals natte aarde of sneeuw.

Bestelnr.	Breedte in m	Volume opgehoopt in m <sup>3</sup>	Volume uitgestrekt in m <sup>3</sup>	BRINELL 500 HB Snijdende kant	Gewicht in kg		Prijs (excl. BTW)
3428260	1,50	0,60	0,52	150 x 16	172		1.310 €
3428270	1,70	0,68	0,59	150 x 16	190		1.420 €
3428280	1,90	0,74	0,64	150 x 20	242		1.565 €
3428290	2,05	0,81	0,70	150 x 20	258		1.935 €
3428300	2,20	0,87	0,76	150 x 20	308		2.030 €
3428310	2,40	0,94	0,82	200 x 20	351		2.225 €
3459310	2,60	1,01	0,88	200 x 20	376		2.780 €

### ROBUST T.

Met hoektanden voor het verzetten van grond en voor graafwerkzaamheden.



Snijdende rand met  
hardheid BRINELL 500

Bestelnr.	Breedte in m	Volume opgehoopt in m <sup>3</sup>	Volume uitgestrekt in m <sup>3</sup>	BRINELL 500 HB Snijdende kant	Gewicht in kg	Tanden	Prijs (excl. BTW)
3436990	1,50	0,60	0,52	150 x 16	177	5	1.495 €
3437000	1,70	0,68	0,59	150 x 16	190	6	1.635 €
3437010	1,90	0,74	0,64	150 x 20	242	6	1.805 €
3437020	2,05	0,81	0,70	150 x 20	258	7	2.200 €
3437030	2,20	0,87	0,76	150 x 20	308	7	2.320 €
3437040	2,40	0,94	0,82	200 x 20	351	8	2.500 €
3459300	2,60	1,01	0,88	200 x 20	376	8	2.990 €





## MULTIFUNCTIONELE SCHEPBAK HD.

Bestelnr.	Breedte in m	Volume in m <sup>3</sup>	Breedte van de opening in mm	Gewicht in kg		Prijs (excl. BTW)
3668340	2,05	0,85	1.320	443		4.565 €
3668350	2,20	0,92	1.320	472		5.265 €
3668360	2,50	1,00	1.320	512		5.760 €
<b>Zijplaat</b> (informatie per set)						
3659430						290 €
<b>Zijtand</b> (informatie per set)						
3659420						220 €
<b>3<sup>e</sup> stuurkring nodig</b>						

## PELIKAANBAK.

Het universele werktuig voor het afnemen van silages: Dankzij de gesloten bodem kunnen ook losse en brijige goederen worden verladen.



Bestelnr.	Breedte in m	Volume in m <sup>3</sup>	Breedte van de opening in mm	Gewicht in kg		Prijs (excl. BTW)
3547610	1,50	0,59	1.290	292		3.325 €
3547620	1,70	0,67	1.290	314		3.515 €
3547630	2,05	0,82	1.290	373		3.910 €
3547650	2,20	0,88	1.290	423		4.150 €
<b>Zijplaat naar keuze</b> (informatie per stuk)						
3548350						195 €
<b>3<sup>e</sup> stuurkring nodig</b>						

## SILAGEBAK.

Perfect om silage of mest te transporteren.



Bestelnr.	Breedte in m	Volume opgehoopt in m <sup>3</sup>	Tanden onder	Breedte van de opening in mm	Gewicht in kg		Prijs (excl. BTW)
3429090	1,30	0,54	7	1.300	226		3.105 €
3429100	1,50	0,63	8	1.300	249		3.365 €
3429110	1,70	0,71	9	1.300	268		3.605 €
3429120	2,05	0,87	11	1.300	304		4.020 €
3430650	2,40	1,02	13	1.300	355		4.350 €
<b>3<sup>e</sup> stuurkring nodig</b>							

## SILAGE-SNIJTANG PROFI-CIT.

Voor de afname van silage in porties;  
de getande snijkant zorgt voor een rechte snijrand.



Bestelnr.	Breedte in m	Volume in m <sup>3</sup>	Diepte in mm	Breedte van de opening in mm	Tanden Aantal	Gewicht in kg	Prijs (excl. BTW)
3334760	1,28	0,87	790	856	10	500	4.545 €
2449320	1,52	1,05	790	856	13	530	4.990 €
3306680	1,88	1,28	790	856	16	730	6.795 €
<b>Schuifhandeling</b>							
3521560							260 €

**3° stuurkring nodig** | Bij breedte 1,88 twee schuifapparaten nodig.

## MESTVORK.

Voor het verladen van mest. Door de positie van de tanden gaat er geen lading verloren.

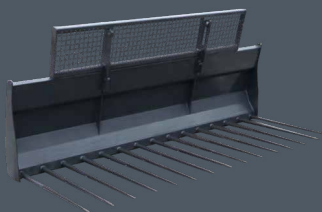

Bestelnr.	Breedte in m	Vorklengte in mm	Tanden Aantal	Gewicht in kg			Prijs (excl. BTW)
3364760	1,25	810	7	125			945 €
3364690	1,50	810	8	145			1.175 €
3364520	1,75	810	10	165			1.405 €
<b>Zijtanden</b> (informatie per set)							
3534780							155 €
3611820	2,00	810	11	243			1.895 €
3611830	2,00	1.100	11	264			2.115 €
3611930	2,25	1.100	12	288			2.820 €
3660460	2,50	1.100	14	318			3.025 €
<b>Zijtanden</b> (informatie per set)							
3534780							155 €
<b>Laadrooster</b> (voor vorken vanaf 2,00 m werkbreedte)							
3599680	2,00			40			330 €

**Pelikaanbakken die bijten maar zich niet verslikken.  
Zelfs wielladers leren ze wat angst is. Profs voor  
de ProfiLine Next Generation.**



### **PELIKAANBAK.**

Geschikt voor alle soorten silages:  
Ideaal voor het directe verladen en transport.



Bestelnr.	Breedte in m	Breedte van de opening in mm	Volume in m <sup>3</sup>	Gewicht in kg	Prijs (excl. BTW)
3687650	1,60	1.480	0,88	512	<b>4.030 €</b>
3687660	1,80	1.480	1,00	549	<b>4.320 €</b>
3687670	2,00	1.480	1,10	601	<b>4.610 €</b>
3687680	2,20	1.480	1,21	641	<b>4.780 €</b>
3687690	2,50	1.480	1,38	753	<b>6.225 €</b>
<b>Maïstand naar keuze</b> (informatie per stuk)					
3635370					<b>205 €</b>

**3<sup>e</sup> stuurkring nodig**

### **SCHEPBAK VOOR AFVAL.**

Multifunctioneel werktuig, speciaal voor grote goederen.



Bestelnr.	Breedte in m	Breedte van de opening in mm	Volume in m <sup>3</sup>	Gewicht in kg	Prijs (excl. BTW)
3591550	1,80	1.480	1,00	557	<b>3.590 €</b>
3632970	2,00	1.480	1,10	605	<b>3.840 €</b>
3591560	2,20	1.480	1,21	636	<b>3.995 €</b>
3602920	2,50	1.480	1,38	762	<b>5.185 €</b>
<b>Zijplaat naar keuze</b> (informatie per set)					
3660080					<b>465 €</b>

**3<sup>e</sup> stuurkring nodig**

De balentangen van STOLL zijn voor elke balengrootte de perfecte keuze.

# NAAR DE BALEN, KLAAR, LOS!

**ELKE ZOMER IS HET HOOGSEIZOEN VOOR BALEN - BEREID U OP TIJD VOOR: MET DE BAALWERKTUIGEN VAN STOLL.**

Of het nu gaat om ronde of recht-hoekige balen, met of zonder folie: Bij STOLL vindt u altijd het passende werktuig.



## TANG VOOR FOLIEBALEN H.

Perfect geschikt voor ronde foliebalen: Er zijn geen scherpe kanten die de folie kunnen beschadigen.

Bestelnr.	Gewicht in kg					Prijs (excl. BTW)
2364610	225					2.880 €

Voor ronde balen Ø van 1,00 m tot 1,80 m / voor rechthoekige balen Ø 1,60 m | 3° stuurkring nodig

## TANG VOOR FOLIEBALEN-PRO H.

Voor de veilige behandeling van ronde en hoekige foliebalen.

Bestelnr.	Gewicht in kg					Prijs (excl. BTW)
3395020	305					3.595 €

Grootste / smalste opening: 2,05 m / 0,65 m | Effectieve diepte: 1,20 m | Transportbreedte: 1,35 m | voor hoekige en ronde foliebalen  
3° stuurkring nodig

## BALENTRANSPORTAPPARAAT HECK.

Voor het transport van ronde balen en foliebalen in de koppeling achteraan.

Bestelnr.	Gewicht in kg					Prijs (excl. BTW)
3336750	115					805 €

Tractor-driepuntsaanbouw achterkant of apparatendriehoek | Grijsbereik van 0,94 m tot 1,34 m / balklengte 1,28 m / pijpdiameter 0,12 m



## BALENTRANSPORTAPPARAAT H.

Ideaal om ronde balen te transporteren.

Bestelnr.	Gewicht in kg						Prijs (excl. BTW)
3380410	105						935 €

Voor ronde balen | Grijpbereik van 0,94 m tot 1,34 m / balklengte 1,28 m / pijpdiameter 0,12 m



## MAXI-BALENKLEM H.

Tegelijkertijd tot twee balen grijpen, tillen en verladen.

Bestelnr.	Gewicht in kg						Prijs (excl. BTW)
2449950	150						2.735 €

Voor ronde en rechthoekige balen | 3<sup>e</sup> stuurkring nodig



## ROLLEN-BALENVORK.

Past voor alle soorten balen.

Bestelnr.	Gewicht in kg						Prijs (excl. BTW)
3573240	245						2.195 €

Voor ronde en rechthoekige foliebale / grijpbereik van 0,60 m tot 1,85 m | 3<sup>e</sup> stuurkring nodig



## HEFTRUCK VOOR BALEN H.

De geïntegreerde hefinrichting zorgt voor een hoogtewist van maximaal 1,40 m.

Bestelnr.	Gewicht in kg						Prijs (excl. BTW)
1339660	260						3.065 €

Voor ronde en vierkante balen / winst in de tilhoogte van 1,40 m tot normale hoogte | 3<sup>e</sup> stuurkring nodig



Iedereen kan stapelen, maar slechts weinigen houden zich aan hun belofte. Onze palleten balenvorken zijn echte kenners op hun gebied.



## BALENSPIES H.

De tanden kunnen variabel worden geplaatst - zo is de spies geschikt voor alle balen.

Bestelnr.	Draagkracht in kg	Vorklengte in mm	Gewicht in kg			Prijs (excl. BTW)
3378240		1x 800 / 1x 1.200	92			745 €
3411860		2 x 1.200	95			755 €
<b>Frame</b>						
3385190	1.000		76			515 €
<b>Tanden voor zeer zware lasten</b> (informatie per stuk)						
1330130		1.200	9			120 €
<b>Tanden voor zeer zware lasten</b> (informatie per stuk)						
0476240		800	5			110 €

Voor ronde en vierkante balen | Extra tanden kunnen naderhand geplaatst worden

## VORK VOOR GROTE BALEN HS.

De afstand tussen de tanden kan wat worden gewijzigd. Er kunnen ook palletvorktanden aan het frame worden gemonteerd.

Bestelnr.	Vorklengte in mm	Gewicht in kg				Prijs (excl. BTW)
3684190	1.200	137				1.470 €
3684200	1.200 opklapbaar	143				1.920 €
<b>Frame HS</b>						
3654340	-	110				750 €
<b>Balenvork HS</b> (informatie per stuk)						
2400050	1.200	20				360 €
3331520	1.200 opklapbaar	23				585 €

Voor ronde en rechthoekige balen

## VORK VOOR GROTE BALEN.

Voor het veilige transport van meerdere balen die op elkaar zijn gestapeld.

Bestelnr.	Vorklengte in mm	Gewicht in kg	Gebruiksbelasting in kg			Prijs (excl. BTW)
3611920	1.200 opklapbaar	147	1.000			1.235 €

Voor ronde en rechthoekige balen. Voor een veilige rit zonder lading op openbare wegen kunnen de balenvorken naar boven worden geklapt.

# ALLES PALETTI.

## TILLEN, LADEN, STAPELEN - MET DE STOLL-PALLETVORKEN VOOR UW PROFILINE NEXT GENERATION WERKT U ALTIJD NAUWKEURIG:

- ✓ De palletvorken zijn bijzonder sta-biel, want STOLL vindt een stevige constructie en het beste materiaal belangrijk.
- ✓ U kunt de tanden precies zo plaats-en als voor uw werk nodig is: De tanden kunnen handmatig worden verschoven.
- ✓ De grootste palletvork tilt tot 3,5 t. Daarmee hoort hij tot de absolute top-groep van de frontlader-werktu-igen.

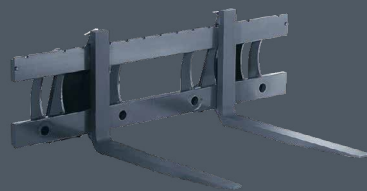
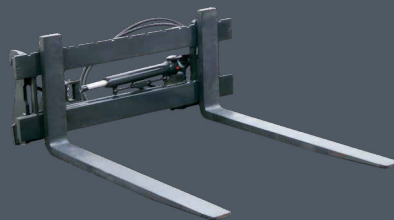
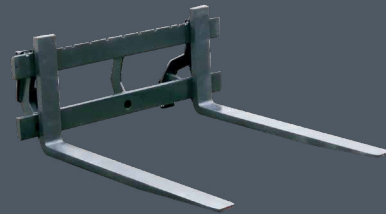

## PALETTVORK HD.

De vorken kunnen helemaal zo verschoven worden zoals u wilt -de chauffeur kan ook balenvorken aan het frame monteren.

Bestelnr.	Draagkracht in kg	Vorklengte in mm	Gewicht in kg	Breedte in mm	Koppelsysteem	Prijs (excl. BTW)
3646850	2.500	1.200	196	1.250	ISO 2328	1.490 €
3654360	1.600	1.200	166	1.250	ISO 2328	1.370 €
3654370	1.600	1.000	158	1.250	ISO 2328	1.230 €
<b>Frame HD</b>						
3654340	2.500		94	1.250	ISO 2328	750 €
<b>Palletvork HD</b> (informatie per stuk)						
3570730	1.250	1.200	51		ISO 2A	370 €
3570720	800	1.200	36		ISO 2A	310 €
3570710	800	1.000	32		ISO 2A	240 €
Frame incl. 3 busen voor palletvork						

## PALLETVORK HD MET ZIJSCHUIVER.

Bestelnr.	Draagkracht in kg	Vorklengte in mm	Gewicht in kg	Breedte in mm	Koppelsysteem	Prijs (excl. BTW)
3614380	2.000	1.200	257	1.250	ISO 2328	3.140 €
<b>Frame HD</b>						
3666450	2.000		155	1.250	ISO 2328	2.400 €
<b>Palletvork HD</b> (informatie per stuk)						
3570730	1.250	1.200	51		ISO 2A	370 €
Zijwaartse verschuiving +/- 145 mm   3° stuurkring nodig						

## PALLETVORK HS 1500.

Buiten de palletvorktanden kunnen er ook tot vier balentanden aan het frame worden gemonteerd.

Bestelnr.	Draagkracht in kg	Vorklengte in mm	Gewicht in kg	Breedte in mm	Koppelsysteem	Prijs (excl. BTW)
3430830	1.600	1.000	185	1.500	ISO 2328	1.465 €
3434900	1.600	1.200	200	1.500	ISO 2328	1.605 €
<b>Frame HS 1500</b>						
3434840	1.600		115	1.500	ISO 2328	985 €
<b>Palletvork HS</b> (informatie per stuk)						
3570710	800	1.000	43		ISO 2A	240 €
3570720	800	1.200	66		ISO 2A	310 €



# TIL- HULP.

## ZWARE DINGEN TILLEN WORDT HEEL LICHT.

De duidelijke doelstelling van onze STOLL-ingenieurs is om voor u werktuigen te ontwikkelen die de landbouw efficiënter maken. Met minder mankracht en sterkere techniek manage u het dagelijks leven eenvoudiger. Daarover verheugt ook uw ProfiLine Next Generation zich.



Ook de bossen hebben STOLL nodig. Wij ondersteunen u optimaal bij uw houtwerkzaamheden. Omdat ons bos het waard is.

### BIGBAG-KRAAN.

speciaal ontwikkeld voor zakken met stortgoed met een of twee lussen. Het werktuig tilt de lading boven het werktuigdraaipunt - zo blijft het zicht gegarandeerd vrij.

Bestelnr.	Gebruiksbe- lasting in kg	Gewicht in kg	Tilhoogte boven het werktuigdraaipunt in mm			Prijs (excl. BTW)
3602900	1.000	115	1.500			1.430 €

Voor bulkzakken tot 1.000 kg

### BAG-LIFT H.

Perfect geschikt voor zakken met stortgoed met vier lussen.

Bestelnr.	Gebruiksbe- lasting in kg	Gewicht in kg	Tilhoogte boven het werktuigdraaipunt in mm			Prijs (excl. BTW)
2357100	1.000	180	500			1.490 €

Voor bulkzakken tot 1.000 kg

### LASTHAKEN.

Voor de goede balans tijdens het transport:  
De last bevindt zich in het midden en dicht bij de vooras.

Bestelnr.	Draagkracht in kg	Gewicht in kg					Prijs (excl. BTW)
2309670	2.000	16					430 €

Haak draaibaar opgeslagen

# IDEAAL VOOR HET BOS EN DE BOERDERIJ.

## HOUT MAKEN - STOLL BOSBOUWMACHINES ZORGEN VOOR EFFICIËNT WERK.

De bomenklem en de boomstamvork zijn specialisten voor de bosbouw.



### BOMENKLEM H MET HYDRAULISCHE GRIJPER.

Grijpen van boomstammen met de grijper - zo gaat er niets verloren.

Bestelnr.	Gr. opening in m (lichte maat)	Gewicht in kg				Prijs (excl. BTW)
3390260	1,04	235				3.145 €

3<sup>e</sup> stuurkring nodig



### POLTERGABEL.

Voor het verladen en samenschuiven van boomstammen.

Bestelnr.	Gewicht in kg					Prijs (excl. BTW)
1317750	150					1.605 €



### OBBERGREIFER.

De ideale uitbreiding van de palletvork, om houtstammen op te bergen of te verladen.

Bestelnr.	Breedte van de opening in mm	Gewicht in kg				Prijs (excl. BTW)
3548990	1.385	79				1.170 €

Voor palletvork HD en HS 1500 (moet apart besteld worden) | 3<sup>e</sup> stuurkring nodig

# HET CLEVERE EXTRA.



## BESCHERMROOSTER.

Zodat er niets verschuift: Dat beveiligt de lading naar achteren.

Bestelnr.	Gewicht in kg						Prijs (excl. BTW)
3570550	23						300 €

Voor vork voor grote balen HS en palletvork HD – Past niet op een frame van 1500 mm



## 14 GRADEN ADAPTER.

Dankzij de verbeterde kantelhoek blijft alles in de schep.

Bestelnr.	Gewicht in kg						Prijs (excl. BTW)
3522000	12						245 €

Ter verbetering van de kantelhoek (set: 2 hoeken incl. schroeven) – Past alleen voor scheppen en mestvorken



## DRIEPUNTADAPTER.

Voor de koppeling aan de achterkant van haakwerktuigen.

Bestelnr.	Gewicht in kg						Prijs (excl. BTW)
3386990	60						505 €

Voor haakwerktuigen in de 3P-achterkant van werktuigen Draaglast 1,5 t aan het koppelpunt van de trekstang



## OMBOUWSET HAAKWERKTOUIG.

Voor het ombouwen van haakwerktuigen naar de Euronorm.

Bestelnr.	Gewicht in kg		Prijs (excl. BTW)
1334090	19		310 €
1 set kpl. aansluitingsplaten (li. + re.)			



## HAKEN EN OGEN.

De losse set voor het ombouwen op haakwerktuigen.

Bestelnr.	Gewicht in kg		Prijs (excl. BTW)
3320080			145 €
Losse set: 2 haken, 2 ogen			



## WERKTOUIGSTANDAARD.

Er moet orde heersen: de ideale opslagplaats voor maximaal vier werktuigen.

Bestelnr.	Breedte in m	Hoogte in m	Gewicht in kg	Prijs (excl. BTW)
3523120	1,22	in m	150	1.235 €
Levering zonder werktuigen.				

## ADAPTER / SNELWISSELFAME.

Bestelnr.	Gewicht in kg		Prijs (excl. BTW)
3664360	70		895 €
Adapterframe Euro op Tenias			
3551060	44		835 €
Adapterframe Euro op Fauchaux			
3733790	78		450 €
MX-werktuigadapter voor mechanische vergrendeling van Euro-snelwisselframe			
Optie:			
Snelwisselframe Skid Steer			
Snelwisselframe Euro			
Snelwisselframe Euro + Alö			
Snelwisselframe Euro +SMS			

STOLL denkt globaal en liberaal. Daarom vindt u in ons assortiment ook clevere bijzondere oplossingen voor de ProfiLine Next Generation, als u die ooit nodig hebt in uw leven. STOLL ondersteunt u te allen tijde.

## ELK WERKTOUIG PAST – OOK DAT VAN ANDERE FABRIKANTEN.

- ✓ Aan een STOLL-frontlader van de serie ProfiLine Next Generation en onze Solid kan de klant alle werktuigen met Euro-opname monteren.
- ✓ Ook koppelsystemen van andere fabrikanten passen aan deze frontlader - met ons combi-wisselframe.



Tenias adapter



Euro



MX-erktuigadapter voor Euro-snelwisselframe



Euro + Alö



Skid Steer



Euro + SMS

# SOLIDE ALLESKUNNER.

**FLEXIBELE GEBRUIKSMOGELIJKHEDEN DOOR CLEVERE WERKTUIGEN, DAT IS ONS SOLID-WERKTUIGPROGRAMMA. NATUURLIJK ALLES IN DE HOOGSTE STOLL-KWALITEIT DIE U VAN ONS GEWEND BENT. TEGEN EEN PRIMA PRIJSKWALITEITSVERHOUDING. PASSEND BIJ UW SOLID BIEDEN ONZE WERKTUIGEN EENVOUDIG ALLES.**

- ✓ Eenvoudig te bedienen.
- ✓ Flexibel in gebruik.
- ✓ Lange levensduur.

## **PALLETVORK.**

Pallets laden eenvoudig gemaakt. Dankzij de stabiele constructie kunt u tot 1.000 kg in één keer met de palletvork optillen. Pas de afstand van de pallettanden op uw wensen aan.



Bestelnr.	Draagkracht in kg	Vorklengte in mm	Gewicht in kg	Breedte in mm	Koppelsysteem		Prijs (excl. BTW)
<b>Palletvork</b>							
3567980	1.000	1.000	113	1.200	ISO 2328		960 €
<b>Frame</b>							
3567990	1.000	-	59	1.200	ISO 2328		500 €
<b>Palletvork (informatie per stuk)</b>							
3570700	500	1.000	27		ISO 1A		230 €

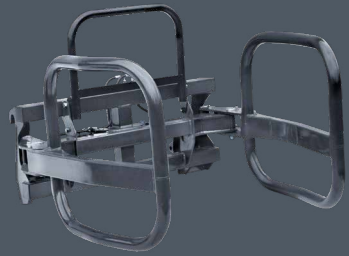

### FOLIEBALENTANG.

Zo blijven uw foliebale onbeschadigd. De foliebalentang heeft geen scherpe kanten en is speciaal ontwikkeld voor het transport en verladen van foliebale.

Bestelnr.	Breedte van de opening in mm (grootste/kleinste)	Gewicht in kg				Prijs (excl. BTW)
3714810	1.400/800	114				2.330 €

F Voor ronde bale  $\varnothing$  van 0,80 m tot 1,40 m | 3° stuurkring nodig

De superhelden onder de werktuigen. Deze werktuigen staan hun mannetje en kunnen elke uitdaging aan. Betrouwbaar en krachtig.

### BALENSPIES.

Een spies voor alle bale. Transporteer ronde en rechthoekige bale eenvoudig en veilig met de balenspies. U kunt de tanden, afhankelijk van de toepassing, in 4 posities in het frame plaatsen.

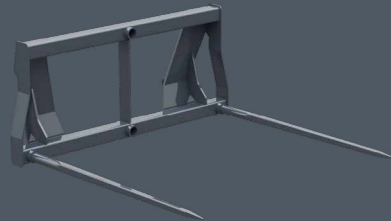

Bestelnr.	Draagkracht in kg	Vorklengte in mm	Gewicht in kg			Prijs (excl. BTW)
3611810	700	2 x 800	68			630 €
3608420	700	2 x 1.200	76			650 €
<b>Frame</b>						
3608430			58			410 €
<b>Tanden</b>						
0476240		800	5			110 €
<b>Tanden</b>						
1330130		1.200	9			120 €

De balenspies is ontwikkeld voor de behandeling van ronde en rechthoekige bale.

### SCHEP VOOR LICHTE GOEDEREN.

Ideaal voor licht tot middelzwaar gebruik. Ook uw losse stortgoederen kunnen hiermee goed worden verladen.



Bestelnr.	Breedte in m	Volume opgehoopt in m <sup>3</sup>	Volume uitgestrekt in m <sup>3</sup>	Gewicht in kg		Prijs (excl. BTW)
3550490	1,40	0,45	0,36	99		710 €
3550500	1,60	0,52	0,41	109		775 €
3550510	1,85	0,61	0,48	131		905 €
3550520	2,10	0,70	0,55	171		1.070 €





# COMPACTE WERKTUIGEN.

**IDEAAL VOOR ALLE OPDRACHTEN, OOK ALS HET SOMS BENAUWD WORDT - HET OMVANGRIJKE WERKTUIGPRO-GRAMMA VAN STOLL. WENDBAAR, EFFICIËNT EN ON-DERHOUDSARM OVERTUIGEN ONZE OPLOSSINGEN PAS-SEND BIJ DE COMPACTLINE.**

- ✓ Scheppen, grijpen of laden – Onze STOLL-werktuigen bieden voor elke opdracht de passende oplossing. Rond het huis en de boerderij, tuin en landschapsbouw!
- ✓ Om de chauffeur vrij zicht op het werkerrein te bieden, hebben alle werktuigen een Skid-Steer-opname.
- ✓ Ook de kleine zijn krachtig: De lichte, compacte constructie van de werktuigen past daarbij uitstekend bij de CompactLine.



Zandbakken zijn verleden tijd. Onze scheppen voor de CompactLine laden, scheppen en grijpen net als hun grote broers.

## SCHEP.

Geschikt voor alle laadwerkzaamheden.



Bestelnr.	Breedte in m	Hoogte in m	Diepte in m	Volume uitgestrekt in m <sup>3</sup>	Volume opgehoopt in m <sup>3</sup>	Gewicht in kg	Prijs (excl. BTW)
3634460	1,22*	0,45	0,46	0,15	0,17	70	750 €
3533440	1,22	0,57	0,60	0,18	0,21	100	780 €
3495570	1,40	0,57	0,60	0,21	0,24	108	970 €
3478580	1,57	0,57	0,60	0,27	0,31	118	1.095 €
3478590	1,74	0,57	0,60	0,30	0,35	130	1.215 €

\* voor CompactLine FC 150 P

## PELIKAANBAK.

Het universele grijpwerktuig, want dankzij de gesloten bodem kunnen ook brijige goederen worden getransporteerd.



Bestelnr.	Breedte in m	Hoogte in m	Diepte in m	Breedte van de opening in mm	Gewicht in kg		Prijs (excl. BTW)
3535300	1,20	0,67	0,60	950	115		2.060 €
3535310	1,45	0,67	0,60	950	130		2.220 €

3° stuurkring nodig

Om balen aan te pakken, pallets te verladen, boomstammen te verplaatsen of aan andere uitdagingen het hoofd te bieden: compacte STOLL-werktuigen zijn alleskunnners. Verschillende, ingewikkelde opdrachten uitvoeren is uw dagelijks werk.

### SILAGEBAK.

Ideaal voor het bergen en verladen van stalmest, compost, struikwerk en kuilvoer.



Bestelnr.	Breedte in m	Hoogte in m	Diepte in m	Breedte van de opening in mm	Gewicht in kg	Prijs (excl. BTW)
3535320	1,20	0,69	0,61	950	120	2.405 €
3535330	1,45	0,69	0,61	950	135	2.575 €

3<sup>e</sup> stuurkring nodig

### GRIJPVORK.

Een must in de bosbouw en het landschapsbehoud: Met de stabiele vorken grijpt hij grote gesnoeide takken en boomstammen.

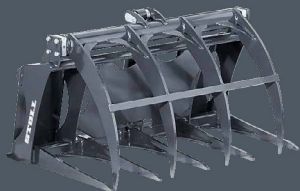

Bestelnr.	Breedte in m	Breedte van de opening in mm	Gewicht in kg	Prijs (excl. BTW)
3508220	1,15	870	130	1.845 €

3<sup>e</sup> stuurkring nodig

### MESTVORK.

Voor het verladen van stalmest en compost.



Bestelnr.	Breedte in m	Hoogte in m	Diepte in m	Gewicht in kg	Prijs (excl. BTW)
3509620	1,21	0,56	0,67	68	1.065 €
3535290	1,45	0,56	0,67	79	1.195 €



## BALENSPIES.

Compact transport van balen op nauwe hoogtes of in stallen.

Bestelnr.	Vorklengte in mm	Gewicht in kg	Draagkracht in kg				Prijs (excl. BTW)
3486330	800	60	1.000				880 €
<b>Frame</b>							
3486100	-	36	-				460 €
<b>Balenvork</b> (informatie per stuk)							
3486320	800	12	500				210 €
<b>Optionele palletvork</b> (informatie per stuk)							
3486290	800	12	500				210 €

## PALLETVORK.

De klassieker om pallets te verladen.



Bestelnr.	Draagkracht in kg	Vorklengte in mm	Gewicht in kg				Prijs (excl. BTW)
3486070	1.000	800	60				880 €
3733280	1.000	1.000	113				985 €
<b>Frame</b>							
3486100	-	-	36				460 €
3733290	-	-	59				525 €
<b>Palletvork</b> (informatie per stuk)							
3486290	500	800	12				210 €
3570700	500	1.000	27				230 €
<b>Optionele balenvork</b> (informatie per stuk)							
3486320	500	800	12				210 €

## GRIJPER.

De ideale uitbreiding van de palletvork, om houtstammen op te bergen of te verladen.



Bestelnr.	Breedte van de opening in mm	Gewicht in kg					Prijs (excl. BTW)
3520780	870	40					735 €

Voor CompactLine palletvork (moet apart besteld worden) | 3<sup>e</sup> stuurkring nodig



## SLEPTANG.

Boomstammen afzonderlijk grijpen en verladen.

Bestelnr.	Breedte in m	Breedte van de opening in mm (max)	Gewicht in kg				Prijs (excl. BTW)
3556810	0,29	750	115				2.245 €
<b>Sleptang zonder uitlegger (Combineerbaar met uitlegger lepelbagger)</b>							
3611140							1.670 €
<b>Rotator optional</b>							
3601520							1.985 €
<b>3° stuurkring nodig</b>							

## LEPELBAGGER.

Smalle, diepe sloten uitgraven – tot 1,16 m onder de bodem.



Bestelnr.	Breedte in m	Werkdiepte onder de bodem (m)	Draaiingshoek	Gewicht in kg			Prijs (excl. BTW)
3557480	0,30	1,16	118°	105			1.495 €
<b>Lepelbagger zonder uitlegger (Combineerbaar met uitlegger sleptang)</b>							
3611160							935 €
<b>Uitrusting Slootreinigingsbak</b>							
3599580	0,80						750 €
<b>3° stuurkring nodig</b>							

## DRIEPUNTADAPTER.

Voor de montage aan de achterkant van werktuigen voor de CompactLine aan de tractor.



Bestelnr.	Gebruiksbelasting in kg	Gewicht in kg					Prijs (excl. BTW)
3601100	500	38					695 €

Zoekt u kameraden? Hier zijn wij. Jaloezie staat niet in ons woordenboek. Overtuiging wel. En daarom hebben wij voor de CompactLine adapterframes ontwikkeld die uw tractor en reeds beschikbare laders van een ander merk door onze werktuigen aanvullen.



#### ADAPTERFRAME EURO-SKID.

Montage van werktuigen met Euro-opname aan een Skid-Steer-ophang.

Bestelnr.	Gewicht in kg				Prijs (excl. BTW)
3547310	23,5				550 €



#### WERKTUIGADAPTER VOOR JOHN DEERE COMPACT-FRONTLADER.

Echte STOLL-kwaliteit aan John Deere compact-laders.

Bestelnr.	Gewicht in kg				Prijs (excl. BTW)
3571680	30				595 €

# ADVIES

# WERKTUIGBREEDTE.

Breedte	FZ 36-20 FZ 36-24 FS 36-24	FZ 39-23	FZ 39-27 FZ 39-31 FS 39-27 FS 39-31	FZ 41-25	FZ 41-29	FZ 41-33 FS 41-33	FZ 43-27 FZ 43-30 FZ 43-34 FS 43-34	FZ 46-26 FZ 46-29 FZ 46-33	FZ 48-33 FZ 48-37 FZ 48-42	Solid 28-14 P	Solid 30-16 P/H	Solid 35-18 P/H	Solid 38-20 P/H	Solid 40-22 P
<b>Robust U - Universele bak</b>														
1,15 m	•									•	•	•		
1,30 m	•	•	•							•	•	•	•	
1,50 m	•	•	•								•	•	•	
1,70 m		•	•	•	•	•							•	•
1,90 m		•	•	•	•	•							•	•
2,05 m				•	•	•								•
2,20 m				•	•	•	•							
2,40 m						•	•	•	•					
<b>Robust M - Maxi-stortgoedbak</b>														
2,05 m				•	•	•	•	•	•					
2,20 m				•	•	•	•	•	•					
2,40 m						•	•	•	•					
2,60 m							•	•	•					
<b>Robust S / T - Zware serie</b>														
1,50 m		•	•	•	•	•							•	•
1,70 m		•	•	•	•	•	•	•	•				•	•
1,90 m				•	•	•	•	•	•					•
2,05 m				•	•	•	•	•	•					
2,20 m				•	•	•	•	•	•					
2,40 m						•	•	•	•					
2,60 m							•	•	•					



Breedte	FZ 36-20 FZ 36-24 FS 36-24	FZ 39-23	FZ 39-27 FZ 39-31 FS 39-27 FS 39-31	FZ 41-25	FZ 41-29	FZ 41-33 FS 41-33	FZ 43-27 FZ 43-30 FZ 43-34 FS 43-34	FZ 46-26 FZ 46-29 FZ 46-33	FZ 48-33 FZ 48-37 FZ 48-42	Solid 28-14 P	Solid 30-16 P/H	Solid 35-18 P/H	Solid 38-20 P/H	Solid 40-22 P
<b>Mestvorken</b>														
1,25 m / 7 tanden 0,81m lg.	•	•	•	•	•						•	•	•	
1,50 m / 8 tanden 0,81m lg.		•	•	•	•	•							•	•
1,75 m / 8 tanden 0,81m lg.		•	•	•	•	•	•	•	•					•
2,00 m / 11 tanden 0,81m lg.					•	•	•	•	•					
2,00 m / 11 tanden 1,1m lg.							•	•	•					
2,25 m / 12 tanden 1,1m lg.							•	•	•					
2,50 m / 14 tanden 1,1m lg.								•	•					
<b>Pelikaanbak / Multigrijper</b>														
1,60 m*	•	•	•	•	•	•	•	•	•					
1,80 m		•	•	•	•	•	•	•	•					
2,00 m			•	•	•	•	•	•	•					
2,20 m				•	•	•	•	•	•					
2,50 m								•	•					
<b>Multi-funcionele bak HD</b>														
2,05 m		•	•	•	•	•	•	•	•				•	•
2,20 m				•	•	•	•	•	•					
2,50 m						•	•	•	•					
<b>Mestgrijper dichte bodemplaat</b>														
1,50 m	•	•	•								•	•	•	
1,70 m		•	•	•	•	•						•	•	
2,05 m		•	•	•	•	•	•						•	
2,20 m				•	•	•	•							

\* Pelikaanbak / Multigrijper 1,60 m: past niet an brede laders

# VIND HIER UW VERANTWOORDELIJKE VERKOPER.

## Area Sales Manager

### Dhr. Gert Stoevelaar

Tel.: 0523 - 270 851

Fax: 0049 - 53 442 049 713

Mobil: 06 - 51 226 275

E-Mail: [gst@stoll-germany.com](mailto:gst@stoll-germany.com)

## Onderdelen ook te bestellen via Kramp Agri Varsseveld:

Tel.: 0315 - 254 299

Fax: 0049 - 53 442 049 713

# GENERAAL.

## BETALINGSVOORWAARDEN:

Alle leveringen geschieden steeds volgens onze verkoop- en leveringsvoorwaarden. De vermelde prijzen zijn bestemd voor handel en nijverheid. De prijzen en technische specificaties zijn niet bindend. Het is mogelijk dat prijzen en technische specificaties intussen zijn gewijzigd of dat in individuele gevallen als gevolg van bijzondere omstandigheden andere prijzen of technische specificaties gelden. Om een bindend aanbod te krijgen, gelieve ons te contacteren.

Met de publicatie van deze prijslijst verliezen alle voorgaande prijzen hun geldigheid. Niet-bindende prijzen in netto af fabriek exclusief verpakking.

Wijzigingen voorbehouden zonder voorafgaande kennisgeving. Afbeeldingen deels met optionele uitrusting. Voorladers moeten altijd met een geschikt werktuig worden geparkeerd. Omwille van de presentatie is dit in sommige illustraties weggelaten. De STOLL toebehoren en de aangeboden onderdelen zijn uitsluitend bestemd voor het bedoelde gebruik met STOLL voorladers.



# TOEPASSINGSGEBIEDEN. GESCHIKT VOOR ALLE EISEN.

VELD



WERKING



BOS



GEMEENSCHAP



SOLID



PROFILINE  
NEXT  
GENERATION



COMPACTLINE

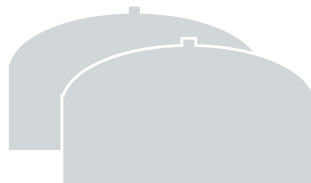

BIOGAS



VEE



WIJNBOUW  
EN FRUITTEELT



TUIN





**HOME OF QUALITY.**





Wilhelm STOLL Maschinenfabrik GmbH  
Bahnhofstr. 21 | 38268 Lengede  
Telefon: +49 (0) 53 44 / 20-222  
Fax: +49 (0) 53 44 / 20-49182

[www.stoll-germany.com](http://www.stoll-germany.com)