

**STOLL**



**STOLL**  
ProfilLine FZ 43-34  
ISOBUSConnected



**PRIJSLIJST**  
**2025**

**Geldig vanaf**  
**15.01.2025**



## ALGEMENE INSTRUCTIES OVER VOORLADER-PRODUCTEN:

„Voorladers zonder neerlaatbeveiliging voldoen niet aan de eisen van NEN-EN 12525 met betrekking tot de aanwezigheid van personen in de gevarezone van de lader bij een geheven last.“

„Voorladers zonder neerlaatsmoorklep voldoen niet aan de eisen voor personentransport; voor personentransport is een EU-typekeuring overeenkomstig MRL 2006/42/EG vereist.“

„Zorg ervoor dat de juiste toewijzing van de voorlader met de op de tractor geïnstalleerde console in acht wordt genomen, informatie in de montagehandleiding onder nummer (...)“

„Wilhelm Stoll Maschinenfabrik GmbH heeft geen kennis van en geen toegang tot de fabrikantgegevens van de tractor. In het geval van mogelijke beperkingen van de tractorfabrikant met betrekking tot de voorladeraanbouw en het gebruik ervan, bijvoorbeeld wat betreft wegtoelating, garantie en dergelijke, moet de eindklant hier vooraf schriftelijk van op de hoogte worden gebracht. Alle eventuele claims die voortvloeien uit het niet naleven van de bovengenoemde informatieplicht en het negeren van de fabrikantgegevens zijn uitgesloten.“

# CONTENTS.

Prijsoverzicht – ProfiLine ISOBUSConnected, ProfiLine, Solid, CompactLine	6 - 8
Toebehoren – ProfiLine ISOBUSConnected, ProfiLine, Solid, CompactLine	9
Pakketprijzen	10 - 12
ProfiLine ISOBUSConnected, ProfiLine, Solid – Hydraulische besturingsinrichting en toebehoren	13 - 14
Hydro-Fix – Hydraulische besturingsinrichting en toebehoren	15 - 16
Snel, veilig en comfortabel werken – met de toebehoren van STOLL	17 - 18
Kleurenditie	20
ProfiLine ISOBUSConnected	21
ProfiLine	22
Solid – De allrounder	23
CompactLine – Uitgekiend krachtpakket	24
Werktuigen	25 - 45
Advies werktuigbreedte	46 - 47
Uw contactpersonen bij STOLL	48 - 49
Generaal	51

Met het verschijnen van deze prijslijst verliezen alle vorige prijslijsten hun geldigheid.





# STOLL PRODUCTLIJNEN.



**PROFILINE  
ISOBUSCONNECTED**



**PROFILINE**



**SOLID**



**COMPACTLINE**

## TOEPASSINGSGEBIEDEN. GESCHIKT VOOR ALLE EISEN.





**HOME OF QUALITY.**



# PRIJS- OVERZICHT.

Het nieuwe tijdperk van voorladers is aangebroken. STOLL ProfiLine ISOBUSConnected zorgt voor maximale integratie van de lader in je trekker.

## PROFILINE ISOBUSCONNECTED FZ

mech. parallelleiding	Aanbouwonderdelen	FZ IB+ 39-23	FZ IB+ 39-27	FZ IB+ 39-31	FZ IB+ 41-25	FZ IB+ 41-29	FZ IB+ 41-33	FZ IB+ 43-27	FZ IB+ 43-30	FZ IB+ 43-34	FZ IB+ 46-26	FZ IB+ 46-29	FZ IB+ 46-33	FZ IB+ 48-33	FZ IB+ 48-37	FZ IB+ 48-42
		<b>11.390 €</b>	<b>11.690 €</b>	<b>11.890 €</b>	<b>12.190 €</b>	<b>12.490 €</b>	<b>12.790 €</b>	<b>13.290 €</b>	<b>13.490 €</b>	<b>13.690 €</b>	<b>14.790 €</b>	<b>15.090 €</b>	<b>15.290 €</b>	<b>16.790 €</b>	<b>17.090 €</b>	<b>17.390 €</b>
A	<b>2.165 €</b>	13.555 €	13.855 €	14.055 €	14.355 €	14.655 €	14.955 €	15.455 €	15.655 €	15.855 €	16.955 €	17.255 €	17.455 €	18.955 €	19.255 €	19.555 €
B	<b>2.525 €</b>	13.915 €	14.215 €	14.415 €	14.715 €	15.015 €	15.315 €	15.815 €	16.015 €	16.215 €	17.315 €	17.615 €	17.815 €	19.315 €	19.615 €	19.915 €
C	<b>2.925 €</b>	14.315 €	14.615 €	14.815 €	15.115 €	15.415 €	15.715 €	16.215 €	16.415 €	16.615 €	17.715 €	18.015 €	18.215 €	19.715 €	20.015 €	20.315 €
D	<b>3.545 €</b>	14.935 €	15.235 €	15.435 €	15.735 €	16.035 €	16.335 €	16.835 €	17.035 €	17.235 €	18.335 €	18.635 €	18.835 €	20.335 €	20.635 €	20.935 €

## PROFILINE ISOBUSCONNECTED FS

hydraulisch parallel linkage	Aanbouwonderdelen	FS IB+ 39-35	FS IB+ 41-37	FS IB+ 43-38	FS IB+ 46-37
		<b>11.260 €</b>	<b>12.090 €</b>	<b>12.690 €</b>	<b>14.360 €</b>
A	<b>2.165 €</b>	13.425 €	14.255 €	14.855 €	16.525 €
B	<b>2.525 €</b>	13.785 €	14.615 €	15.215 €	16.885 €
C	<b>2.925 €</b>	14.185 €	15.015 €	15.615 €	17.285 €
D	<b>3.545 €</b>	14.805 €	15.635 €	16.235 €	17.905 €

## OPTIES

ISOBUS	Price (excl. VAT)
Hydro-Fix (complete)	<b>680 €</b>
3rd control circuit or 4th control circuit	<b>470 €</b>
Hydro-Lock	<b>740 €</b>
Comfort-Drive electr. switched on/off	<b>980 €</b>
Real <sup>3</sup> function	<b>1.345 €</b>
Mechanical indicator for implement position	<b>240 €</b>

## PROFILINE FZ

mech. parallelleiding	Aanbouwonderdelen	FZ 36-20	FZ 36-24	FZ 39-23	FZ 39-27	FZ 39-31	FZ 41-25	FZ 41-29	FZ 41-33	FZ 43-27	FZ 43-30	FZ 43-34	FZ 46-26	FZ 46-29	FZ 46-33	FZ 48-33	FZ 48-37	FZ 48-42
		<b>7.190 €</b>	<b>7.390 €</b>	<b>7.590 €</b>	<b>7.890 €</b>	<b>8.090 €</b>	<b>8.390 €</b>	<b>8.690 €</b>	<b>8.990 €</b>	<b>9.490 €</b>	<b>9.690 €</b>	<b>9.890 €</b>	<b>10.990 €</b>	<b>11.290 €</b>	<b>11.490 €</b>	<b>12.990 €</b>	<b>13.290 €</b>	<b>13.590 €</b>
A	<b>2.165 €</b>	9.355 €	9.555 €	9.755 €	10.055 €	10.255 €	10.555 €	10.855 €	11.155 €	11.655 €	11.855 €	12.055 €	13.155 €	13.455 €	13.655 €	15.155 €	15.455 €	15.755 €
B	<b>2.525 €</b>	9.715 €	9.915 €	10.115 €	10.415 €	10.615 €	10.915 €	11.215 €	11.515 €	12.015 €	12.215 €	12.415 €	13.515 €	13.815 €	14.015 €	15.515 €	15.815 €	16.115 €
C	<b>2.925 €</b>	10.115 €	10.315 €	10.515 €	10.815 €	11.015 €	11.315 €	11.615 €	11.915 €	12.415 €	12.615 €	12.815 €	13.915 €	14.215 €	14.415 €	15.915 €	16.215 €	16.515 €
D	<b>3.545 €</b>	10.735 €	10.935 €	11.135 €	11.435 €	11.635 €	11.935 €	12.235 €	12.535 €	13.035 €	13.235 €	13.435 €	14.535 €	14.835 €	15.035 €	16.535 €	16.835 €	17.135 €

## PROFILINE FS

zonder parallelleiding	Aanbouwonderdelen	FS 36-24	FS 39-27	FS 39-31	FS 41-33	FS 43-34
		<b>6.890 €</b>	<b>7.090 €</b>	<b>7.390 €</b>	<b>8.290 €</b>	<b>8.890 €</b>
A	<b>2.165 €</b>	9.055 €	9.255 €	9.555 €	10.455 €	11.055 €
B	<b>2.525 €</b>	9.415 €	9.615 €	9.915 €	10.815 €	11.415 €
C	<b>2.925 €</b>	9.815 €	10.015 €	10.315 €	11.215 €	11.815 €
D	<b>3.545 €</b>	10.435 €	10.635 €	10.935 €	11.835 €	12.435 €

**SOLID: Gedreven door de wensen van onze van onze klanten hebben de ingenieurs van STOLL een product gecreëerd dat zowel zeer functioneel en flexibel is.**

## SOLID

P = paralleleiding H = zonder paralleleiding	Aanbouwon- derdelen	28-14 P	30-16 P	35-18 P	38-20 P	40-22 P	30-16 H	35-18 H	38-20 H
		<b>4.690 €</b>	<b>4.790 €</b>	<b>5.090 €</b>	<b>5.390 €</b>	<b>6.190 €</b>	<b>4.490 €</b>	<b>4.790 €</b>	<b>5.090 €</b>
A	<b>2.165 €</b>	6.855 €	6.955 €	7.255 €	7.555 €	8.355 €	6.655 €	6.955 €	7.255 €
B	<b>2.525 €</b>	7.215 €	7.315 €	7.615 €	7.915 €	8.715 €	7.015 €	7.315 €	7.615 €
C	<b>2.925 €</b>	7.615 €	7.715 €	8.015 €	8.315 €	9.115 €	7.415 €	7.715 €	8.015 €
D	<b>3.545 €</b>	8.235 €	8.335 €	8.635 €	8.935 €	9.735 €	8.035 €	8.335 €	8.635 €

## COMPACTLINE

mech. paralleleiding	Aanbouwon- derdelen	150 P	250 P	350 P	450 P	550 P
		<b>3.350 €</b>	<b>3.990 €</b>	<b>4.250 €</b>	<b>4.490 €</b>	<b>4.690 €</b>
A	<b>1.140 €</b>	4.490 €	5.130 €	5.390 €	5.630 €	5.830 €
B	<b>1.380 €</b>	4.730 €	5.370 €	5.630 €	5.870 €	6.070 €
C	<b>1.660 €</b>	5.010 €	5.650 €	5.910 €	6.150 €	6.350 €
D	<b>1.870 €</b>	5.220 €	5.860 €	6.120 €	6.360 €	6.560 €



# TOEBEHOREN.

## PROFILINE

PROFILINE FZ/FS	Prijs (excl. BTW)
Hydro-Fix cpl.	680 €
3° stuurkring of 4e stuurkring	470 €
Werktuig-Fix kpl.	525 €
1/2 Werktuig-Fix aan coulissezijde	350 €
Comfort-Drive/incl. elektr. in- en uitschakelbaar	610 € / 1.090 €
Hydro-Lock	740 €
RTL functie FZ	1.060 €
Real <sup>3</sup> functie	1.345 €
Beveiliging tegen dalen **	905 €
** Extra uitrusting aan beide zijden (kit)	460 €
Werkende lichten (alleen FZ)	845 €

## SOLID

SOLID	Prijs (excl. BTW)
Hydro-Fix cpl.	680 €
3° stuurkring of 4e stuurkring *	405 €
Comfort-Drive	480 €
Beveiliging tegen dalen **	905 €
** Extra uitrusting aan beide zijden (kit)	460 €

\* 4e stuurkring kan alleen in combinatie met 3° stuurkring worden besteld.

## COMPACTLINE

COMPACTLINE	Prijs (excl. BTW)
Werktuig-Fix cpl.	565 €
Hydro-Fix cpl.	735 €
3e stuurkring	655 €
Comfort-Drive	750 €
Beveiliging tegen dalen **	905 €
** Extra uitrusting aan beide zijden (kit)	460 €

CONTROLE	Prijs (excl. BTW)
Base Control Direct	905 €
Base Control	1.545 €
Tubing set	435 €

CONTROLE	Prijs (excl. BTW)
Base Control Universal	1.380 €
Base Control	1.685 €
Pro Control 3 drukknoppen joystick *	3.370 €
Pro Control 5 drukknoppen joystick *	3.525 €
Trac Control	345 €
Set slangen	400 €

\* Pro Control mag niet worden gebruikt in combinatie met voorladers zonder mechanische parallelle geleiding.

SPECIALE LAKLAAG FZ/FS/SOLID/FC	Prijs (NET excl. BTW)
Speciale kleuren	170 €
Speciale metallic of matte kleuren	1.200 €

Meer gedetailleerde informatie op pagina 20.

BIJZONDERE UITRUSTING (zie tractor-categorie)	Prijs (excl. BTW)
Achterasteunen O-optie	470 €

**NIEUW!**

BESCHERMINGSSET VOOR OPERATOR (OPG) *	Prijs (NET excl. BTW)
Met levering / voor nabestelling	390 €

\* Geschikt voor trekkers met ROPS in combinatie met STOLL voorladers uit de CompactLine, Solid en ProfiLine serie.

## VLUCHT

Alle prijzen zijn af fabriek plus individuele vrachtkosten, die je kunt vinden in de configurator op onze website.

# PAKKET STANDAARD.

## TOEBEHOREN PAKKET: PROFILINE EN SOLID

incl. set slangen, 3e stuurkring, Comfort-Drive mech. + Hydro-Fix cpl.

### PROFILINE FZ

Cat. Aanbouwendelen	Aanbouwendelen	FZ 36-20	FZ 36-24	FZ 39-23	FZ 39-27	FZ 39-31	FZ 41-25	FZ 41-29	FZ 41-33	FZ 43-27	FZ 43-30	FZ 43-34	FZ 46-26	FZ 46-29	FZ 46-33	FZ 48-33	FZ 48-37	FZ 48-42
A		11.515 €	11.715 €	11.915 €	12.215 €	12.415 €	12.715 €	13.015 €	13.315 €	13.815 €	14.015 €	14.215 €	15.315 €	15.615 €	15.815 €	17.315 €	17.615 €	17.915 €
B		11.875 €	12.075 €	12.275 €	12.575 €	12.775 €	13.075 €	13.375 €	13.675 €	14.175 €	14.375 €	14.575 €	15.675 €	15.975 €	16.175 €	17.675 €	17.975 €	18.275 €
C		12.275 €	12.475 €	12.675 €	12.975 €	13.175 €	13.475 €	13.775 €	14.075 €	14.575 €	14.775 €	14.975 €	16.075 €	16.375 €	16.575 €	18.075 €	18.375 €	18.675 €
D		12.895 €	13.095 €	13.295 €	13.595 €	13.795 €	14.095 €	14.395 €	14.695 €	15.195 €	15.395 €	15.595 €	16.695 €	16.995 €	17.195 €	18.695 €	18.995 €	19.295 €

### PROFILINE FS

Cat. Aanbouwendelen	Aanbouwendelen	FS 36-24	FS 39-27	FS 39-31	FS 41-33	FS 43-34
A		11.215 €	11.415 €	11.715 €	12.615 €	13.215 €
B		11.575 €	11.775 €	12.075 €	12.975 €	13.575 €
C		11.975 €	12.175 €	12.475 €	13.375 €	13.975 €
D		12.595 €	12.795 €	13.095 €	13.995 €	14.595 €

### SOLID

Cat. Aanbouwendelen	Aanbouwendelen	28-14 P	30-16 P	35-18 P	38-20 P	40-22 P	30-16 H	35-18 H	38-20 H
A		8.820 €	8.920 €	9.220 €	9.520 €	10.320 €	8.620 €	8.920 €	9.220 €
B		9.180 €	9.280 €	9.580 €	9.880 €	10.680 €	8.980 €	9.280 €	9.580 €
C		9.580 €	9.680 €	9.980 €	10.280 €	11.080 €	9.380 €	9.680 €	9.980 €
D		10.200 €	10.300 €	10.600 €	10.900 €	11.700 €	10.000 €	10.300 €	10.600 €

# PAKKET BASIS.

## TOEBEHOREN PAKKET: PROFILINE EN SOLID

inkl. Base-Control, 3e stuurkring, Comfort-Drive mech. + Hydro-Fix cpl.

### PROFILINE FZ

Cat. Aanbouwendelen	Aanbouwendelen	FZ 36-20	FZ 36-24	FZ 39-23	FZ 39-27	FZ 39-31	FZ 41-25	FZ 41-29	FZ 41-33	FZ 43-27	FZ 43-30	FZ 43-34	FZ 46-26	FZ 46-29	FZ 46-33	FZ 48-33	FZ 48-37	FZ 48-42
A		12.800 €	13.000 €	13.200 €	13.500 €	13.700 €	14.000 €	14.300 €	14.600 €	15.100 €	15.300 €	15.500 €	16.600 €	16.900 €	17.100 €	18.600 €	18.900 €	19.200 €
B		13.160 €	13.360 €	13.560 €	13.860 €	14.060 €	14.360 €	14.660 €	14.960 €	15.460 €	15.660 €	15.860 €	16.960 €	17.260 €	17.460 €	18.960 €	19.260 €	19.560 €
C		13.560 €	13.760 €	13.960 €	14.260 €	14.460 €	14.760 €	15.060 €	15.360 €	15.860 €	16.060 €	16.260 €	17.360 €	17.660 €	17.860 €	19.360 €	19.660 €	19.960 €
D		14.180 €	14.380 €	14.580 €	14.880 €	15.080 €	15.380 €	15.680 €	15.980 €	16.480 €	16.680 €	16.880 €	17.980 €	18.280 €	18.480 €	19.980 €	20.280 €	20.580 €

### PROFILINE FS

Cat. Aanbouwendelen	Aanbouwendelen	FS 36-24	FS 39-27	FS 39-31	FS 41-33	FS 43-34
A		12.500 €	12.700 €	13.000 €	13.900 €	14.500 €
B		12.860 €	13.060 €	13.360 €	14.260 €	14.860 €
C		13.260 €	13.460 €	13.760 €	14.660 €	15.260 €
D		13.880 €	14.080 €	14.380 €	15.280 €	15.880 €

### SOLID

Cat. Aanbouwendelen	Aanbouwendelen	28-14 P	30-16 P	35-18 P	38-20 P	40-22 P	30-16 H	35-18 H	38-20 H
A		10.105 €	10.205 €	10.505 €	10.805 €	11.605 €	9.905 €	10.205 €	10.505 €
B		10.465 €	10.565 €	10.865 €	11.165 €	11.965 €	10.265 €	10.565 €	10.865 €
C		10.865 €	10.965 €	11.265 €	11.565 €	12.365 €	10.665 €	10.965 €	11.265 €
D		11.485 €	11.585 €	11.885 €	12.185 €	12.985 €	11.285 €	11.585 €	11.885 €



# PAKKET PRO.

## TOEBEHOREN PAKKET: PROFILINE EN SOLID

inkl. Pro-Control, 3e stuurkring, Comfort-Drive mech. + Hydro-Fix cpl.

### PROFILINE FZ

Cat. Aanbouwendelen	Aanbouwendelen	FZ 36-20	FZ 36-24	FZ 39-23	FZ 39-27	FZ 39-31	FZ 41-25	FZ 41-29	FZ 41-33	FZ 43-27	FZ 43-30	FZ 43-34	FZ 46-26	FZ 46-29	FZ 46-33	FZ 48-33	FZ 48-37	FZ 48-42
A		14.485 €	14.685 €	14.885 €	15.185 €	15.385 €	15.685 €	15.985 €	16.285 €	16.785 €	16.985 €	17.185 €	18.285 €	18.585 €	18.785 €	20.285 €	20.585 €	20.885 €
B		14.845 €	15.045 €	15.245 €	15.545 €	15.745 €	16.045 €	16.345 €	16.645 €	17.145 €	17.345 €	17.545 €	18.645 €	18.945 €	19.145 €	20.645 €	20.945 €	21.245 €
C		15.245 €	15.445 €	15.645 €	15.945 €	16.145 €	16.445 €	16.745 €	17.045 €	17.545 €	17.745 €	17.945 €	19.045 €	19.345 €	19.545 €	21.045 €	21.345 €	21.645 €
D		15.865 €	16.065 €	16.265 €	16.565 €	16.765 €	17.065 €	17.365 €	17.665 €	18.165 €	18.365 €	18.565 €	19.665 €	19.965 €	20.165 €	21.665 €	21.965 €	22.265 €

### PROFILINE FS

Cat. Aanbouwendelen	Aanbouwendelen	FS 36-24	FS 39-27	FS 39-31	FS 41-33	FS 43-34
A		14.185 €	14.385 €	14.685 €	15.585 €	16.185 €
B		14.545 €	14.745 €	15.045 €	15.945 €	16.545 €
C		14.945 €	15.145 €	15.445 €	16.345 €	16.945 €
D		15.565 €	15.765 €	16.065 €	16.965 €	17.565 €

### SOLID



Cat. Aanbouwendelen	Aanbouwendelen	28-14 P	30-16 P	35-18 P	38-20 P	40-22 P	30-16 H	35-18 H	38-20 H
A		11.790 €	11.890 €	12.190 €	12.490 €	13.290 €	11.590 €	11.890 €	12.190 €
B		12.150 €	12.250 €	12.550 €	12.850 €	13.650 €	11.950 €	12.250 €	12.550 €
C		12.550 €	12.650 €	12.950 €	13.250 €	14.050 €	12.350 €	12.650 €	12.950 €
D		13.170 €	13.270 €	13.570 €	13.870 €	14.670 €	12.970 €	13.270 €	13.570 €

# PROFILINE. SOLID.

## HYDRAULISCHE BESTURINGSINRICHTING EN TOEBEHOREN.

HOOG COMFORT EN GEMAKKELIJKE BEDIENING MET DE HYDRAULISCHE BESTURINGSINRICHTINGEN.

BASE CONTROL		Prijs (excl. BTW)
	<ul style="list-style-type: none"> <li>✓ Hoog bedieningscomfort bij exacte en veilige laderbesturing.</li> <li>✓ Geïntegreerde drukknopschakelaar voor bijkomende functies.</li> <li>✓ Vijf basisfuncties: optillen, neerlaten, scheppen, storten, lossende stand.</li> <li>✓ Blokkeerfunctie tijdens een rit op de weg.</li> </ul>	Base Control (aangepast) <b>1.685 €</b>
		Bouwpakket (universeel) (zonder hydraulische slangen en cabinehouder) <b>1.380 €</b>
PRO CONTROL		Prijs (excl. BTW)
	<ul style="list-style-type: none"> <li>✓ Laderbediening eenvoudig en proportioneel.</li> <li>✓ Zes basisfuncties: optillen, neerlaten, scheppen, storten, lossende stand, drijvende positie voor gereedschap.</li> <li>✓ Drie bijkomende functies: ijlgang-lediging, 3 stuurkring, blokkeerfunctie voor een rit op de weg.</li> <li>✓ Bovendien mogelijk: Hydro-Lock, Comfort-Drive en Achteruitrijdbak.</li> </ul>	Pro Control (ECO-Pro system for OC, OCLS, CCLS) <b>3.370 €</b>
		5 drukknoppen joystick optioneel (meerprijs) <b>155 €</b>
ISOBUS JOYSTICK		Prijs (excl. BTW)
	<ul style="list-style-type: none"> <li>✓ Optimale controle over alle functies</li> </ul>	Alleen nodig als de eigen joystick van de tractor niet volledig is geïntegreerd in ISOBUS (er kunnen geen knoppen en assen worden toegewezen). De joystick kan ook worden gebruikt voor andere ISOBUS-deelnemers. <b>1.180 €</b>

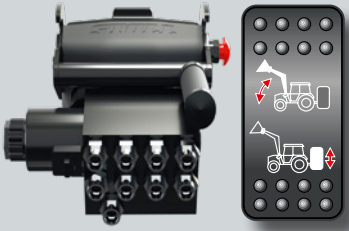
DUBBELE VERGRENDLING		Prijs (excl. BTW)
	<ul style="list-style-type: none"> <li>✓ Serie voor maat 5 + 6 (zie p. 18).</li> <li>✓ Optioneel voor maat 4 (zie p. 18).</li> <li>✓ Voor extreem zware omstandigheden.</li> </ul>	<b>560 €</b>
TRAC CONTROL		Prijs (excl. BTW)
	<ul style="list-style-type: none"> <li>✓ Vijf basisfuncties: optillen, neerlaten, scheppen, storten, zweefstand.</li> <li>✓ Ergonomische Trac Control vervangt originele trekker-joystick zonder drukknop voor de elektrische functies.</li> </ul>	<b>350 €</b>
Trac Control (STOLL-joystick) voor proportionele eenhendelbediening van de trekker zelf		
SET HYDRAULISCHE SLANGEN		Prijs (excl. BTW)
	<ul style="list-style-type: none"> <li>✓ Wanneer trekker joystick gebruikt wordt.</li> <li>✓ Aangepast aan tractormodel.</li> <li>⚠ <b>Een dubbele bediening en/of externe bediening is mits juist gemonteerd uitgesloten.</b></li> </ul>	<b>400 €</b>
COMFORT-HYDRAULIEK		Prijs (excl. BTW)
	<ul style="list-style-type: none"> <li>✓ Voorkeuzeschakelaar voor de activering van voorlader- of achterhydrauliek.</li> <li>✓ Een gelijktijdige dubbele functie is uitgesloten.</li> <li>⚠ <b>Indien juist gemonteerd is externe bediening uitgesloten.</b></li> </ul>	<b>1.090 €</b>

De aangeboden eengreeps bedieningsapparaten zijn uitsluitend voor de aanbouw aan landbouw- of bosbouwtractors voor de werking met STOLL-voorladers voorzien.



# HYDRO-FIX. DE SNELLE HYDRAULISCHE VERBINDING.





ALLE HYDRAULISCHE LEIDINGEN WORDEN SNEL VERBONDEN  
EN LOSGEMAAKT – MET SLECHTS ÉÉN HANDELING.

STOLL ISOBUS HYDRO-FIX / 3-VOUDIGE KOPPELING *		Typ	Bestelnr.	Prijs (excl. BTW)
	Hydro-Fix compleet	FZ IB+/FS IB+	3811820	<b>680 €</b>
	Stekkerbord (bovenaan)	FZ IB+/FS IB+	3812320	<b>285 €</b>
	Uitr. tweede trekker / contactplaat (onder)	FZ IB+/FS IB+	3812330	<b>395 €</b>
	* Onder hoge druk koppelbaar			



STOLL HYDRO-FIX – RECHTHOEGIG / 4-VOUDIGE KOPPELING *		Typ	Bestelnr.	Prijs (excl. BTW)
	Hydro-Fix compleet STOLL EHS	FZ/FS	3645170	<b>680 €</b>
	Hydro-Fix compleet zonder STOLL EHS	FZ/FS	3645180	<b>680 €</b>
	Stekkerbord (bovenaan)	FZ/FS	3645190	<b>285 €</b>
	Uitr. tweede trekker STOLL EHS	FZ/FS	3609870	<b>395 €</b>
	Uitr. tweede trekker zonder STOLL EHS	FZ/FS	3609860	<b>395 €</b>
	* Onder hoge druk koppelbaar			

STOLL HYDRO-FIX – RECHTHOEGIG / 4-VOUDIGE KOPPELING *		Typ	Bestelnr.	Prijs (excl. BTW)
	Hydro-Fix compleet	FZ/FS/S	3645300	<b>680 €</b>
	Stekkerbord (bovenaan)	FZ/FS/S	3645190	<b>285 €</b>
	Uitr. tweede trekker	FZ/FS/S	3537370	<b>395 €</b>
	* Onder hoge druk koppelbaar			

STOLL HYDRO-FIX – RECHTHOEGIG MET ELEKTRISCHE STEKKER 8-POLIG *		Typ	Bestelnr.	Prijs (excl. BTW)
	Hydro-Fix compleet STOLL EHS	FZ/FS/S	3645200	<b>865 €</b>
	Hydro-Fix compleet zonder STOLL EHS	FZ/FS/S	3645220	<b>865 €</b>
	Stekkerbord (bovenaan)	FZ/FS/S	3645230	<b>470 €</b>
	Uitr. tweede trekker STOLL EHS	FZ/FS/S	3618680	<b>395 €</b>
	Uitr. tweede trekker zonder STOLL EHS	FZ/FS/S	3618690	<b>395 €</b>
	* Onder hoge druk koppelbaar			

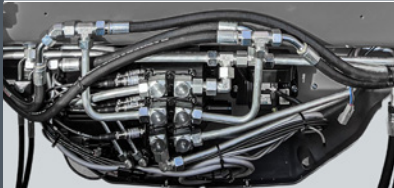

<b>STOLL HYDRO-FIX – 6-VOUDIGE KOPPELING / PAST NIET IN COMBINATIE MET EHS</b>		<b>Typ</b>	<b>Bestelnr.</b>	<b>Prijs (excl. BTW)</b>
	Hydro-Fix compleet	FZ/FS	3614720	<b>935 €</b>
	Stekkerbord (bovenaan)	FZ/FS	3618670	<b>350 €</b>
	Uitr. tweede trekker	FZ/FS	3617840	<b>585 €</b>
<b>MULTIFUNCTIONEEL KOPPELINGSSTUK – VOOR SPECIALE FENDT-TRACTORS / VARIO *</b>				
	Multifunctioneel koppelingsstuk compleet	FZ/FS/S	3645240	<b>805 €</b>
	Stekkerbord (bovenaan)	FZ/FS/S	3645260	<b>320 €</b>
	Mofbord (onderaan)	FZ/FS/S	3537390	<b>485 €</b>
	* able to couple under high pressure			
<b>MULTIFUNCTIONEEL KOPPELINGSSTUK – CARGO *</b>				
	Multifunctioneel koppelingsstuk compleet	FZ/FS/S	3645250	<b>805 €</b>
	Stekkerbord (bovenaan)	FZ/FS/S	3645270	<b>320 €</b>
	Mofbord (onderaan)	FZ/FS/S	3537400	<b>485 €</b>
	* able to couple under high pressure			
<b>STOLL-WERKTUIG-FIX – 2-VOUDIGE KOPPELING / VOOR 3e + 4e STUURKRING</b>				
	Tool-Fix compleet	FZ/FS	3331530	<b>525 €</b>
	Halve coulissezijde	FZ/FS	3474580	<b>350 €</b>
	Halve werktuigzijde	FZ/FS	3617080	<b>175 €</b>

# SNEL, VEILIG EN COMFORTABEL WERKEN. MET DE TOEBEHOREN VAN STOLL.

3 <sup>e</sup> / 4 <sup>e</sup> STUURKRING		Prijs (excl. BTW)
	<ul style="list-style-type: none"> <li>✓ Eenvoudig bedienen van hydraulische werktuigen.</li> <li>✓ Er is geen bijkomend gereedschap nodig.</li> <li>✓ Bv. voor kuilvoervorken, balengrijpers of balenheftruck.</li> </ul>	Solid: in het leveringspakket inbegrepen: 3e stuurkring <b>405 €</b>
		ProfiLine: in het leveringspakket inbegrepen / levering achteraf (eenheidsprijs) <b>470 €</b>
		Meerprijs voor Werktuig-Fix (alleen FZ / FS, eenheidsprijs) <b>525 €</b>
HYDRO-LOCK		Prijs (excl. BTW)
	<ul style="list-style-type: none"> <li>✓ Werkwijze door middel van hydrocilinder met dubbele werking.</li> <li>✓ Uit- en indrukken van de vergrendelbouten met een druk op de knop.</li> <li>✓ Werktuigwissel zonder af te stappen.</li> </ul>	Hydro-Lock FZ / FS <b>740 €</b>
NEERLAATBEVEILIGING		Prijs (excl. BTW)
	<ul style="list-style-type: none"> <li>✓ Het plots neerlaten van de lader wordt verhinderd.</li> <li>✓ Benodigd voor handmatige werkzaamheden aan de omhoog gebrachte voorlader wanneer er iemand op het werkterrein van de lader komt.</li> <li>✓ Voldoet aan de eisen van de EN 12525/A1.</li> <li>⚠ <b>Voldoet niet aan de wettelijke vereisten in verband met personenplateaus.</b></li> </ul>	Voor ProfiLine FZ / FS maten 1 - 6 (zie p. 18), alle Solid en CompactLine (bouwpakket, eenheidsprijs) <b>905 €</b>
		Bijkomende uitrusting voor beide zijden (bouwpakket) <b>460 €</b>
REAL <sup>3</sup> ISOBUSConnected		Prijs (excl. BTW)
	<ul style="list-style-type: none"> <li>✓ Met onze ISOBUSConnected kunnen de hefarm en het aparte 3e regelcircuit worden bediend via de eigen terminal van de trekker met behulp van de bestaande joystick (continue werking).</li> </ul>	<b>1.345 €</b>

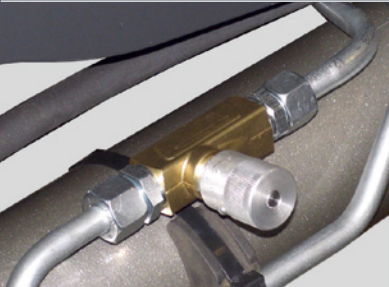
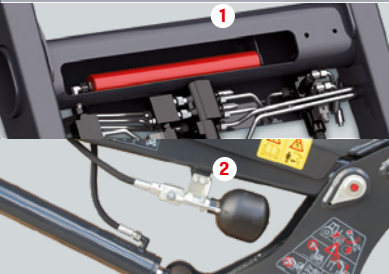

De toebehorenfunctie Comfort-Drive vermindert het slaan van lader en werktuig – resultaat: mens en machine worden ontzien. Dank u, techniek!

NEERLAATSMOORKLEP		Prijs (excl. BTW)
	<ul style="list-style-type: none"> <li>✓ Ingebouwde smoorkleppen begrenzen de neerlaatsnelheid van de voorlader.</li> <li>✓ Afsluitkranen aan de werktuigcilinders verhinderen een zwenkende beweging (niet in het bouw pakket inbegrepen)</li> <li>✓ Voorgeschreven bij het gebruik van werkplatforms voor personen.</li> <li>⚠ <b>Personenvervoer vereist typekeuring volgens MRL 2006/42 / EC.</b></li> </ul>	Voor ProfiLine FZ / FS maten 1 - 6 (zie p. 18) (bouw pakket, eenheidsprijs) <b>400 €</b>
	Aan beide zijden aanbevolen	
COMFORT-DRIVE		Prijs (excl. BTW)
	<ul style="list-style-type: none"> <li>✓ Voor stabilisatie van de rit met aangebouwde voorlader.</li> <li>✓ Harde stoten door hobbelige ondergrond worden opgevangen.</li> <li>✓ Bestuurder en tractor worden ontzien.</li> </ul>	<b>1</b> Comfort-Drive FZ / FS <b>610 €</b>
		Meerprijs voor elektrisch in- en uitschakelbare Comfort-Drive FZ / FS <b>480 €</b>
	<b>2</b> Comfort-Drive Solid <b>480 €</b>	
RETURN TO LEVEL		Prijs (excl. BTW)
	<ul style="list-style-type: none"> <li>✓ Tijdsbesparing en hoog laadvermogen door het niveauautomatisme.</li> <li>✓ Eén keer ingestelde werktuigpositie wordt met een druk op de knop weer bereikt.</li> <li>✓ Bedienbaar via alle besturingssystemen van STOLL – er is geen bijkomend apparaat nodig.</li> <li>✓ Bijkomende functie snelle lediging inbegrepen.</li> </ul>	Voor ProfiLine FZ <b>1.060 €</b>
ISOBUSCONNECTED DISPLAY		Prijs (excl. BTW)
	<ul style="list-style-type: none"> <li>✓ Optimale controle over alle functies.</li> </ul>	Nodig als er geen origineel tractorscherm beschikbaar is. <b>Prijs op aanvraag</b>

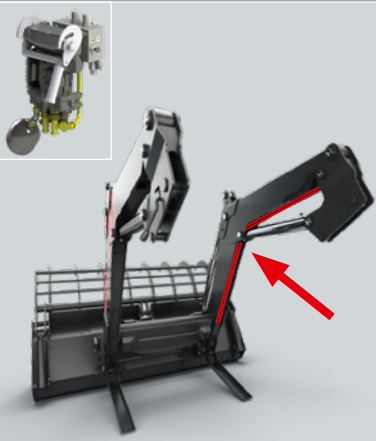
REAL <sup>3</sup>		Prijs (excl. BTW)
	<ul style="list-style-type: none"> <li>✓ Derde stuurkring voor de besturing van de werktuigen onafhankelijk van de besturing van de voorlader.</li> <li>✓ Het werktuig wordt direct door de hydraulische pomp van de tractor gevoed.</li> <li>✓ Optimaal gebruik van de werktuigen door simultane uitvoering van hun functies.</li> </ul>	Uitrusting kabelset voorlader <b>760 €</b>
		Real3 <sup>d</sup> klep bowdenkabel <b>1.345 €</b>
		Real3 <sup>d</sup> klep elektrohydraulisch <b>1.345 €</b>
		Real3 <sup>d</sup> ventiel (achteraf in combinatie met met eigen ventielen van de trekker) <b>775 €</b>
		2er Hydro-Fix + Retrofit <b>350 €</b>
		4er Hydro-Fix <b>680 €</b>
		6er Hydro-Fix (alleen in verband met met de slangenset) <b>925 €</b>

SCHAKELAARBOX		Prijs (excl. BTW)
	<ul style="list-style-type: none"> <li>✓ Omvat alle schakelaars voor de bediening van de elektronische functies van de voorlader.</li> <li>✓ Verkorting van werktijd en verlaging van montagekosten – alle aansluitingen liggen samen.</li> <li>✓ Verkrijgbaar voor alle voorladers van de ProfiLine .</li> </ul>	Voor ProfiLine FZ / FS (bouwpakket) <b>210 €</b>

CAMERA SYSTEEM EN WERKENDE LICHTEN		Prijs (excl. BTW)
	<ul style="list-style-type: none"> <li>✓ Doelgericht en nauwkeurig werken – met het camera systeem en de werkende lichten, ziet de bestuurder beter.</li> <li>✓ Hoger comfort en verbeterde efficiëntie bij het werk met het werktuig.</li> </ul>	Camerasysteem bestaande uit monitor, camera en set kabels (inclusief zuignap en houder) <b>910 €</b>
		Camera (eenheidsprijs) <b>350 €</b>
		Monitor (eenheidsprijs) <b>555 €</b>
		Werkende lichten (alleen FZ) <b>845 €</b>

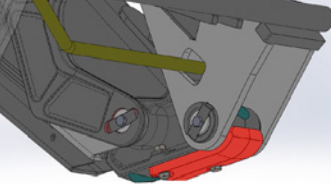
ANTISLIJTAGE-IJZER		Prijs (excl. BTW)
	<ul style="list-style-type: none"> <li>✓ Bij een ruwe ondergrond wordt de lader in dit bereik tegen door wrijving veroorzaakte slijtage beschermd.</li> <li>✓ Kan op elk moment achteraf worden gemonteerd dankzij beveiligde schroefverbinding.</li> </ul>	Antislijtage-ijzer <b>120 €</b>
		ProfiLine FZ 46 <b>Series</b>
		ProfiLine FZ 48 <b>Series</b>

# KLEURENEDITIE. SPECIALE LAKAFWERKING.

## AANGEPASTE KLEUREN.

Meer kleuren mogelijk. Meerprijs 170€ netto plus btw.



FENDT  
GROEN



FENDT  
NATURE GROEN



JOHN DEERE  
GROEN



DEUTZ  
GEEL-GROEN  
RAL 6018



KUBOTA  
ORANJE



KOMMUNAL  
ORANJE  
RAL 2011



ZWART GRIJS  
RAL 7021



MASSEY  
FERGUSON  
ROOD



CASE  
ROOD



SAME  
ROOD



MCCORMICK  
ROOD



LANDINI  
BLAUW



NEW HOLLAND  
BLAUW



LANDINI  
ZWART



ZWART  
RAL 9005



STEYR  
WIT  
RAL 9018



SIGNAL WIT RAL  
9003



TRAFFIC WIT RAL  
9016



LAMBORGHINI  
WIT  
RAL 9003

## STOLL STANDAARD KLEUR.

Geen extra kosten.

## SPECIALE KLEUREN.

Nu ook verkrijgbaar in speciale kleuren zoals metallic of mat.  
Meerprijs 1.200€ netto plus btw.



DEUTZ  
JAVA GROEN



MCCORMICK  
METALLIC ROOD



LANDINI  
METALLIC BLAUW



NEW HOLLAND  
BLAUW POWER

Pas de voorlader aan je trekker aan.  
Of maak hem gewoon zelf.



Het nieuwe tijdperk van voorladers is aangebroken. STOLL ProfiLine ISOBUSConnected zorgt voor maximale integratie van de voorlader in je trekker.

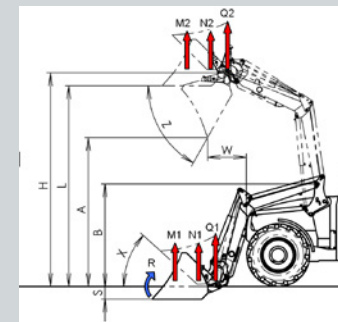

Let op!  
Voor trekkers met ROP (zonder cabine) moet een OPG gebruikt worden. De frontlader mag niet gebruikt worden zonder OPG! Zie pagina 9.

## PROFILINE ISOBUSCONNECTED

PROFILINE ISOBUSCONNECTED				MAAT 2				MAAT 3				MAAT 4				MAAT 5				MAAT 6		
FZ (mechanische parallelgeleiding)				FZ IB+ 39-23	FZ IB+ 39-27	FZ IB+ 39-31		FZ IB+ 41-25	FZ IB+ 41-29	FZ IB+ 41-33		FZ IB+ 43-27	FZ IB+ 43-30	FZ IB+ 43-34		FZ IB+ 46-26	FZ IB+ 46-29	FZ IB+ 46-33		FZ IB+ 48-33	FZ IB+ 48-37	FZ IB+ 48-42
FS (hydraulische parallelgeleiding)							FS IB+ 39-35				FS IB+ 41-37				FS IB+ 43-38				FS IB+ 46-37			
Past bij tractoren met kW/pk vermogen			kW/pk	45-95 60-130	60-95 80-130	65-95 90-130		60-120 80-160	75-120 100-160	80-120 110-160		75-130 100-180	85-130 110-180	95-130 130-180		95-190 130-260	105-190 140-260	120-190 160-260		140-220 190-300	150-220 200-300	155-220 210-300
Tilkracht in het werktuigdraaipunt	onder 1,5m boven	Q1	daN	2300	2670	3070	3490	2510	2880	3280	3710	2660	3060	3420	3830	2580	2940	3320	3720	3320	3730	4150
		W	daN	1850	2140	2460	2800	2040	2340	2660	3010	2230	2530	2860	3210	2280	2600	2930	3290	2760	3100	3450
Tilkracht (schep) 300 mm voor het draaipunt	onder 1,5m boven	N1	daN	2300	2670	3070	3000	2510	2880	3280	3210	2660	3060	3420	3360	2580	2940	3320	3290	3320	3730	4150
		N2	daN	1850	2140	2460	2510	2040	2340	2660	2700	1890	2530	2860	2900	2280	2600	2930	2990	2760	3100	3450
Tilkracht (pallet) 800 mm voor het draaipunt	onder 1,5m boven	M1	daN	2300	2670	3070	2430	2510	2880	3280	2620	2660	3060	3420	2785	2580	2940	3320	2750	3320	3730	4150
		M2	daN	1850	2140	2460	2130	2040	2340	2660	2320	1890	2530	2860	2500	2280	2600	2930	2600	2760	3100	3450
Opbrekkracht 800 mm voor werktuigdraaipunt	onden	R	daN	2910	3550	3550	3080	2900	3540	3850		3540	4580		3840	4560			4140	4900		
800 mm hefhoogte in het draaipunt van het werktuig		H	mm	3850				4100				4320				4550				4800		
Overbeladingshoogte (H-210)		L	mm	3640				3890				4110				4340				4590		
Stortheogte		A	mm	2810				3060				3290				3490				3750		
Stortbreedte		W	mm	700				790				780				800				880		
Graafdiepte		S	mm	210				210				210				210				210		
Armdraaipunt		B	mm	1800				1945				1945				2045				2180		
Kantelhoek	onden	X	° degree	44°				44°				44°				44°				45°		
		X1	° degree	61°				61°				61°				63°				62°		
Stortheok	boven	Z	° degree	57°				57°				56°				58°				58°		
Pompvermogen			l/min	75				90				90				100				120		
Hefcilinder			mm	Ø 65 mm	Ø 70 mm	Ø 75 mm	Ø 80 mm	Ø 70 mm	Ø 75 mm	Ø 80 mm	Ø 85 mm	Ø 75 mm	Ø 80 mm	Ø 85 mm	Ø 90 mm	Ø 75 mm	Ø 80 mm	Ø 85 mm	Ø 90 mm	Ø 85 mm	Ø 90 mm	Ø 95 mm
Heftijd			sec.	3,4	3,9	4,5	5,1	3,3	3,8	4,3	4,8	3,8	4,3	4,8	5,4	3,6	4,3	4,7	5,3	3,8	4,2	4,7
Kanteltijd, werktuig			sec.	0,6	0,7	0,7	0,6	0,5	0,6	0,6	0,6	0,6	0,7	0,7	0,7	0,6	0,7	0,7	0,6	0,5	0,6	0,6
Storttijd, werktuig			sec.	1,3	1,6	1,6	2,2	1,1	1,3	1,4	2,1	1,3	1,7	1,7	2,3	1,3	1,6	1,6	2,1	1,2	1,4	1,4
Gewicht, laderam zonder werktuig			kg	604	610	612	575	650	657	665	615	767	770	775	710	852	860	864	790	886	890	898

Opgegeven waarden zijn gemiddelde waarden, afhankelijk van trekkertype en voorladeruitrusting kunnen er afwijkingen naar boven of beneden zijn. De aangegeven hefkrachten zijn alleen van toepassing voor de aangegeven hoogte van het scharnierpunt B berekend voor 195 bar hydraulische druk. Vanwege het kantelgevaar van de trekker is frontladerwerk alleen toegestaan in combinatie met een geschikt achtergewicht. Berekend met 195 bar hydraulische druk!

Beste prestaties op het gebied van tilkracht en tilhoogte. Piekwaarden voor stabiliteit en laadsnelheid. Comfortabel in de bediening: De ProfiLine is speciaal ont-wikkeld voor alle behoeften van echte professionals.

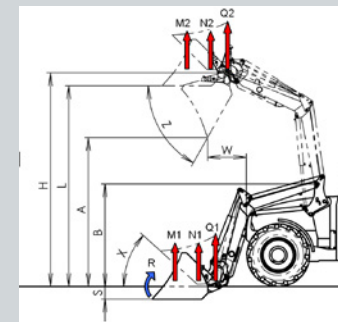

Let op!  
Voor trekkers met ROP (zonder cabine) moet een OPG gebruikt worden. De frontlader mag niet gebruikt worden zonder OPG! Zie pagina 9.

## PROFILINE

PROFILINE			MAAT 1			MAAT 2					MAAT 3				MAAT 4				MAAT 5			MAAT 6		
mech. parallelleiding			FZ 36-20	FZ 36-24		FZ 39-23	FZ 39-27		FZ 39-31		FZ 41-25	FZ 41-29	FZ 41-33		FZ 43-27	FZ 43-30	FZ 43-34		FZ 46-26	FZ 46-29	FZ 46-33	FZ 48-33	FZ 48-37	FZ 48-42
zonder parallelleiding					FS 36-24			FS 39-27		FS 39-31				FS 41-33				FS 43-34						
Past bij tractoren met kW/pk vermogen		kW	40-75	50-75	45-95	60-95	65-95	60-120	75-120	80-120	75-130	85-130	95-130	95-190	105-190	120-190	140-220	150-220	155-220					
		pk	50-100	70-100	60-130	80-130	90-130	80-160	100-160	110-160	100-180	110-180	130-180	130-260	140-260	160-260	190-300	200-300	210-300					
Tilkracht in het werktuigdraaipunt	onder	Q1	2.020	2.370	2.300	2.670	3.070	2.510	2.880	3.280	2.660	3.060	3.420	2.580	2.940	3.320	3.320	3.730	4.150					
	boven	Q2	1.490	1.750	1.550	1.800	2.060	1.680	1.930	2.200	1.890	2.120	2.430	2.020	2.280	2.590	2.230	2.500	2.790					
Tilkracht (schep) 300 mm voor het draaipunt	onder	N1	2.020	2.370	2.020	2.300	2.670	2.300	3.070	2.640	2.510	2.880	3.280	2.660	3.060	3.420	30	2.580	2.940	3.320	3.320	3.730	4.150	
	boven	N2	1.490	1.750	1.470	1.550	1.800	1.500	2.060	1.730	1.680	1.930	2.200	1.870	1.890	2.120	2.430	2.080	2.020	2.280	2.590	2.230	2.500	2.790
Tilkracht (pallet) 800 mm voor het draaipunt	onder	M1	2.020	2.370	1.620	2.300	2.670	1.860	3.070	2.130	2.510	2.880	3.280	2.660	3.060	3.420	2.480	2.580	2.940	3.320	3.320	3.730	4.150	
	boven	M2	1.490	1.750	1.150	1.550	1.800	1.180	2.060	1.360	1.680	1.930	2.200	1.890	2.120	2.430	1.640	2.020	2.280	2.590	2.230	2.500	2.790	
Opbrekkracht 800 mm voor werktuigdraaipunt	onder	R	2.620	2.890	2.910	3.550	3.080	3.550	3.080	2.900	3.540	3.850	3.540	4.580	3.840	4.560	4.140	4.900						
Maximale tilhoogte in werktuigdraaipunt		H	mm	3.550		3.850		4.100		4.320		4.550		4.800										
Overbeladingshoogte (H-210)		L	mm	3.340		3.640		3.890		4.110		4.340		4.590										
Storhoogte		A	mm	2.470		2.810		3.060		3.290		3.490		3.750										
Stortbreedte		W	mm	710		700		790		780		800		880										
Graafdiepte		S	mm	210		210		210		210		210		210										
Armdraaipunt		B	mm	1.680		1.800		1.945		1.945		1.945		2.045										
Kantelhoek	onder	X	° graden	41°		44°		44°		44°		44°		44°										
	extra geschept	X1	° graden	55°	-	61°	-	61°	-	61°	-	61°	-	63°	-									
Storhoek	boven	Z	° graden	62°		57°		57°		56°		58°		58°										
Pompvermogen		l/min	60		75		90		100		120													
Heftijd		sec.	3,9	4,2	3,4	3,9	4,5	3,3	3,8	4,3	3,8	4,3	4,8	3,6	4,3	4,7	3,8	4,2	4,7					
Kanteltijd, werktuig		sec.	0,5	0,7	0,6	0,7	0,6	0,7	0,6	0,5	0,6	0,6	0,6	0,6	0,7	0,7	0,7	0,6	0,7	0,7	0,5	0,6	0,6	0,6
Stortijd, werktuig		sec.	1,3	1,6	1,3	1,6	2,2	1,6	2,2	1,1	1,3	1,4	2,1	1,3	1,7	1,7	2,3	1,3	1,6	1,6	1,2	1,4	1,4	1,4
Gewicht, schommelarm zonder werktuig		kg	555	562	480	604	610	528	612	530	650	657	665	580	767	770	775	675	852	860	864	886	890	898

De vermelde waarden zijn gemiddelden. Afhankelijk van het type trekker kunnen deze waarden naar boven of beneden afwijken. Vanwege het kantelgevaar van de trekker is frontladerwerk alleen toegestaan in combinatie met een geschikt achtergewicht. Berekend bij 195 bar hydraulische druk!

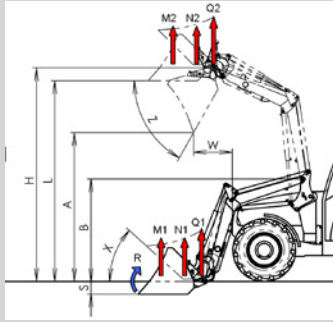

Let op!  
Voor trekkers met ROP (zonder cabine) moet een OPG gebruikt worden. De frontlader mag niet gebruikt worden zonder OPG! Zie pagina 9.

**Uit cijfers komen waarden tot stand. Onze waarden voor u luiden: traditie, kwaliteit en innovatie.**

## SOLID

SOLID				28-14	30-16		35-18		38-20		40-22
TYP				P	P	H	P	H	P	H	P
Passend voor tractoren Met kW/PK vermogen			kW hp	29-44 40-60	35-50 45-65		40-60 55-80		50-80 65-100		60-100 80-135
Hefkracht op het werktuigdraaipunt	onder boven	Q1 Q2	daN	1.400 900	1.560 1.220		1.810 1.270		1.960 1.410		2.100 1.530
Hefkracht (schip) 300mm vóór het draaipunt	onder boven	N1 N2	daN	1.400 900	1.560 1.220	1.310 10	1.810 1.270	1.520 1.050	1.960 1.410	1.670 1.180	2.100 1.530
Hefkracht (pallet) 900 mm vóór het draaipunt	onder boven	M1 M2	daN	1.400 900	1.560 1.220	990 740	1.810 1.270	1.160 780	1.960 1.410	1.300 890	2.100 1.530
Opbrekkkracht 900 mm vóór het draaipunt		R	daN	1.370	1.870	1.590	2.310	1.570	2.360	2.120	2.600
Max. hefhoogte op het werktuigdraaipunt		H	mm	2.760	3.010		3.460		3.760		4.080
Overlaadhoogte		L	mm	2.550	2.800		3.250		3.550		3.870
Uitstorthoogte		A	mm	1.365	1.920		2.390		2.710		3.040
Uitstortwijdte		W	mm	550	600		650		700		785
Graafdiepte		S	mm	210	210		210		210		210
Coullisedraaipunt		B	mm	1.399	1.400		1.660		1.780		1.930
Aankiphoek	onder	X	° graden	41	43		43		46		46
Afkiphoek	boven	Z	° graden	72	63		63		58		58
Pompvermogen			l/min.	50	50		50		50		60
Heftijd			sec.	3	4		4		5		5
Rollback time, attachment	onder		sec.	1,4	1,5		1,5		1,5		1,5
Uitkiptijd, werktuig	boven		sec.	1,6	1,7		1,7		1,7		1,7
Gewicht, laadcoullisse zonder werktuig			kg	305	315	275	335	290	355	315	395

Aangegeven waarden zijn gemiddelden. Afhankelijk van het trekkertype zullen er variaties naar boven en beneden optreden. Vanwege het kantelgevaar van de trekker kan frontladerwerk alleen worden uitgevoerd met een geschikt contragewicht. Berekend met 195 bar hydraulische druk!

- +** MECHANISCHE PARALLELGELEIDER
- +** HETZELFDE INRIJDSYSTEEM ALS BIJ PROFILINE VOORLADERS
- +** UITSTEKENDE AAN- EN UITKIPHOEKEN
- +** LAAG EIGENGEWICHT
- +** VERBETERDE PRESTATIEWAARDEN
- +** MODERNE OPTIEK
- +** IN OPTIE: HYDRO-FIX BOVENDEEL, 3e STUURKRING, 4e STUURKRINGEN COMFORT-DRIVE
- +** SPECIALE LAKLAAG (TEGEN TOESLAG MOGELIJK)

# MADE IN GERMANY

Niet zomaar gedaan, maar goed gedaan: ook de FC 150 heeft zoals zijn grote broers een eigen Skid Steer wisselframe voor het bijhorend werktuigprogramma. Flexibiliteit en veelzijdigheid vinden wij belangrijk.

## COMPACTLINE

FC COMPACTLINE				FC 150	FC 250	FC 350	FC 450	FC 550
TYP				P+	P+	P+	P+	P+
Passend voor tractors Met kW/pk vermogen			kW pk	11-18 15-25	15-26 20-35	18-37 25-50	26-40 35-55	29-44 40-60
Tractorgewicht			kg	700-1.000	800-1.300	1.100-1.600	1.500-2.000	1.800-2.300
Hefkracht op het werktuigdraaipunt	onder boven	Q1 Q2	daN	435 350	640 * 540	950 * 790	970 * 920	1.170 * 1.120
Hefkracht (schep) 300mm vóór het draaipunt	onder boven	N1 N2	daN	390 310	570 480	850 710	870 820	1.050 1.010
Hefkracht (pallet) 700mm vóór het draaipunt	onder boven	M1 M2	daN	365 295	540 450	800 670	820 780	990 950
Opbrekkracht 750 mm vóór het draaipunt		R	daN	560	850	960	1.010	1.430
Max. hefhoogte op het werktuigdraaipunt		H	mm	2.000	2.290	2.435	2.590	2.800
Overlaadhoogte		L	mm	1.845	2.130	2.275	2.425	2.630
Uitstorthoogte		A	mm	1.340	1.510	1.655	1.805	2.020
Uitstortwijdte		W	mm	220	250	250	300	500
Graafdiepte		S	mm	75	85	105	110	120
Coulissedraaipunt		B	mm	996	1.196	1.196	1.216	1.276
Aankiphoek	onder	X	* graden	43.0°	39.2°	38.8°	43.0°	45.1°
Afkiphoek	boven	Z	* graden	83.0°	78.7°	82.4°	71.2°	65.8°
Pompvermogen			l/min.	15	20	25	30	40
Heftijd			sec.	2,5	2,7	3,4	3,3	3,2
Aankiptijd, werktuig	onder		sec.	1,4	1,5	1,1	1,3	1,1
Uitkiptijd, werktuig	boven		sec.	2	2,1	1,6	2	1,8
Gewicht, laadcoulisserie zonder werktuig			kg	165	205	230	270	290

### Let op!

Voor trekkers met ROP (zonder cabine) moet een OPG gebruikt worden. De frontlader mag niet gebruikt worden zonder OPG! Zie pagina 9.

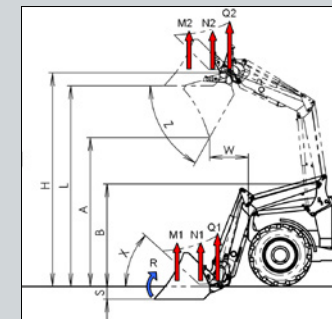

Values given are averages. Depending on tractor type, variations up and down will occur. The hydraulic pressure of the FC 150 = 140 bar, for all other FC front loaders 170 bar. Because of danger of rolling the tractor, front loader work can only be carried out with a suitable counter weight.





# ALLE SCHEPPEN HELEMAAL BEZET!

**A TOUGH PERFORMER FOR  
YOUR PROFILE: THE PERFECT  
BUCKET FOR EVERY DEMAND,  
VERSATILE IN USE AND  
STRONG IN CONSTRUCTION:**

- ✓ Erg stevig, weinig aan slijtage onderhevig en met een laag nettogewicht dankzij het gebruik van hoogwaardig staal.
- ✓ Licht werk ook met kleverige goederen - de conische vorm, die zich naar de snijkant opent, maakt dat mogelijk.
- ✓ De snijdende rand is bestand tegen de zwaarste belastingen - elke dag, elk jaar.

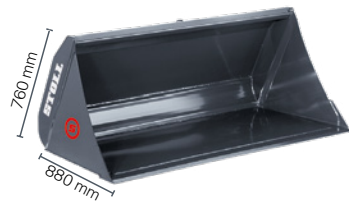

**Snijdende rand met  
hardheid BRINELL 500**

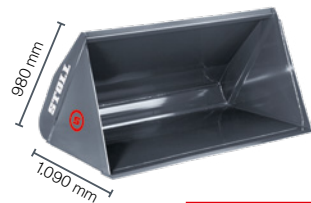

**Snijdende rand met  
hardheid BRINELL 500**

## ROBUST U.

Voor universeel, licht tot middelzwaar gebruik.

Bestelnr.	Breedte in m	Volume opgehoopt in m	Volume uitgestrekt in m	BRINELL 500 HB Snijdende kant	Gewicht in kg	Prijs (excl. BTW)
3428170	1,15	0,47	0,41	110 x 16	130	<b>825 €</b>
3428180	1,30	0,51	0,44	110 x 16	132	<b>840 €</b>
3428190	1,50	0,60	0,52	150 x 16	161	<b>905 €</b>
3428200	1,70	0,68	0,59	150 x 16	176	<b>935 €</b>
3428210	1,90	0,76	0,66	150 x 16	211	<b>1.015 €</b>
3428220	2,05	0,82	0,71	150 x 16	225	<b>1.195 €</b>
3428230	2,20	0,89	0,77	150 x 16	269	<b>1.370 €</b>
3461720	2,40	0,94	0,82	150 x 20	310	<b>1.515 €</b>

## ROBUST M.

Speciaal voor het laden van losse stortgoederen met een laag gewicht.

Bestelnr.	Breedte in m	Volume opgehoopt in m	Volume uitgestrekt in m	BRINELL 500 HB Snijdende kant	Gewicht in kg	Prijs (excl. BTW)
3428330	2,05	1,45	1,13	150 x 16	320	<b>1.805 €</b>
3429920	2,20	1,56	1,22	150 x 16	384	<b>1.910 €</b>
3429930	2,40	1,70	1,33	200 x 20	432	<b>2.120 €</b>
3429940	2,60	1,86	1,45	200 x 20	462	<b>2.170 €</b>

Echte aanpaklegendes en schepwonderen. Onze STOLL-scheppen, die hand in hand met onze ProfiLine alles flink aanpakken voor u.

## ROBUST S.

Voor werkzaamheden met zware, kleverige laadgoederen zoals natte aarde of sneeuw.



Snijdende rand met hardheid BRINELL 500

Bestelnr.	Breedte in m	Volume opgehoopt in m <sup>3</sup>	Volume uitgestrekt in m <sup>3</sup>	BRINELL 500 HB Snijdende kant	Gewicht in kg		Prijs (excl. BTW)
3428260	1,50	0,60	0,52	150 x 16	172		1.155 €
3428270	1,70	0,68	0,59	150 x 16	190		1.250 €
3428280	1,90	0,74	0,64	150 x 20	242		1.375 €
3428290	2,05	0,81	0,70	150 x 20	258		1.525 €
3428300	2,20	0,87	0,76	150 x 20	308		1.785 €
3428310	2,40	0,94	0,82	200 x 20	351		1.960 €
3459310	2,60	1,01	0,88	200 x 20	376		2.445 €

## ROBUST T.

Met hoektanden voor het verzetten van grond en voor graafwerkzaamheden.



Snijdende rand met hardheid BRINELL 500

Bestelnr.	Breedte in m	Volume opgehoopt in m <sup>3</sup>	Volume uitgestrekt in m <sup>3</sup>	BRINELL 500 HB Snijdende kant	Gewicht in kg	Tanden	Prijs (excl. BTW)
3436990	1,50	0,60	0,52	150 x 16	177	5	1.315 €
3437000	1,70	0,68	0,59	150 x 16	190	6	1.440 €
3437010	1,90	0,74	0,64	150 x 20	242	6	1.590 €
3437020	2,05	0,81	0,70	150 x 20	258	7	1.935 €
3437030	2,20	0,87	0,76	150 x 20	308	7	2.040 €
3437040	2,40	0,94	0,82	200 x 20	351	8	2.200 €
3459300	2,60	1,01	0,88	200 x 20	376	8	2.630 €

## 4 IN 1 BUCKET.

Schop, grijper, waterpas, heffen - allemaal met één schop, allemaal met gemak!

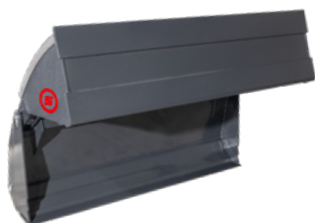

NIEUW!

Order no.	Breedte in m	Hoogte in m	Volume opgehoopt in m <sup>3</sup>	Volume uitgestrekt in m <sup>3</sup>	Gewicht in kg		Prijs (excl. BTW)
3772430	1,70	0,81	0,43	0,37	332		2.730 €
3772440	1,90	0,81	0,48	0,48	358		2.905 €
3772450	2,05	0,78	0,52	0,45	377		3.080 €

3<sup>e</sup> stuurkring nodig

## MULTIFUNCTIONELE SCHEPBAK HD.

Geschikt voor alle soorten kuilvoer:  
ideaal voor direct laden en transporteren.

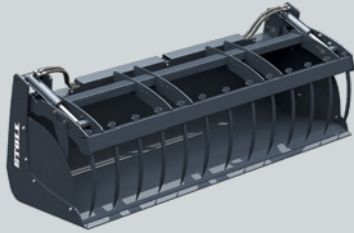

Bestelnr.	Breedte in m	Volume in m <sup>3</sup>	Breedte van de opening in mm	Gewicht in kg		Prijs (excl. BTW)
3668340	2,05	0,85	1.320	443		<b>4.015 €</b>
3668350	2,20	0,92	1.320	472		<b>4.635 €</b>
3668360	2,50	1,00	1.320	512		<b>5.070 €</b>
<b>Zijplaat</b> (informatie per set)						
3659430	-	-	-	-		<b>255 €</b>
<b>Zijrand</b> (informatie per set)						
3659420	-	-	-	-		<b>195 €</b>

**3<sup>e</sup> stuurkring nodig**

## PELIKAANBAK.

Het universele werktuig voor het afnemen van silages: Dankzij de gesloten bodem kunnen ook losse en brijige goederen worden verladen.

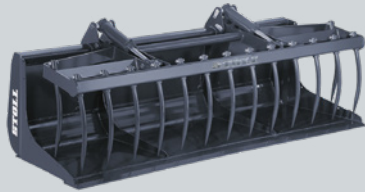

Bestelnr.	Breedte in m	Volume in m <sup>3</sup>	Breedte van de opening in mm	Gewicht in kg		Prijs (excl. BTW)
<b>in m<sup>3</sup></b>	1,50	0,59	1.290	292		<b>2.925 €</b>
3547620	1,70	0,67	1.290	314		<b>3.095 €</b>
3547630	2,05	0,82	1.290	373		<b>3.440 €</b>
3547650	2,20	0,88	1.290	423		<b>3.650 €</b>
<b>Zijplaat naar keuze</b> (informatie per stuk)						
3548350						<b>170 €</b>

**3<sup>e</sup> stuurkring nodig**

## SILAGEBAK.

Perfect om silage of mest te transporteren.



Bestelnr.	Breedte in m	Volume opgehoopt in m <sup>3</sup>	Tanden onder	Breedte van de opening in mm	Gewicht in kg	Prijs (excl. BTW)
3429090	1,30	0,54	7	1.300	226	<b>2.730 €</b>
3429100	1,50	0,63	8	1.300	249	<b>2.960 €</b>
3429110	1,70	0,71	9	1.300	268	<b>3.170 €</b>
3429120	2,05	0,87	11	1.300	304	<b>3.540 €</b>
3430650	2,40	1,02	13	1.300	355	<b>3.830 €</b>

**3<sup>e</sup> stuurkring nodig**



## SILAGE-SNIJTANG PROFI-CIT.

Voor de afname van silage in porties;  
de getande snijkant zorgt voor een rechte snijrand.

Bestelnr.	Breedte in m	Volume in m <sup>3</sup>	Diepte in mm	Breedte van de opening in mm	Tanden Aantal	Gewicht in kg	Prijs (excl. BTW)
3334760	1,28	0,87	790	856	10	500	4.545 €
2449320	1,52	1,05	790	856	13	530	4.990 €
3306680	1,88	1,28	790	856	16	730	6.795 €
<b>Schuifhandeling</b>							
3521560							230 €

**3° stuurkring nodig** | Bij breedte 1,88 twee schuifapparaten nodig.

## MESTVORK.

Voor het verladen van mest. Door de positie van de tanden gaat er geen lading verloren.



Bestelnr.	Breedte in m	Vorklengte in mm	Tanden Aantal	Gewicht in kg			Prijs (excl. BTW)
3364760	1,25	810	7	125			945 €
3364690	1,50	810	8	145			1.175 €
3364520	1,75	810	10	165			1.405 €
<b>Zijtanden</b> (informatie per set)							
3534780							135 €
3611820	2,00	810	11	243			1.895 €
3611830	2,00	1.100	11	264			2.115 €
3611930	2,25	1.100	12	288			2.820 €
3660460	2,50	1.100	14	318			3.025 €
<b>Zijtanden</b> (informatie per set)							
3534780							155 €
<b>Laadrooster</b> (voor vorken vanaf 2,00 m werkbreedte)							
3599680	2,00			40			290 €



Zelfs wielladers sidderen in hun laarzen. Voordelen voor de ProfiLine.



### PELIKAANBAK.

Geschikt voor alle soorten silages:  
Ideaal voor het directe verladen en transport.

Bestelnr.	Breedte in m	Breedte van de opening in mm	Volume in m <sup>3</sup>	Gewicht in kg	Prijs (excl. BTW)
3687650 *	1,60	1.480	0,88	512	<b>4.030 €</b>
3687660	1,80	1.480	1,00	549	<b>4.320 €</b>
3687670	2,00	1.480	1,10	601	<b>4.610 €</b>
3687680	2,20	1.480	1,21	641	<b>4.780 €</b>
3687690	2,50	1.480	1,38	753	<b>6.225 €</b>
<b>Maïstand naar keuze (informatie per stuk)</b>					
3635370					<b>180 €</b>

**3<sup>e</sup> stuurkring nodig** | \* Zie pagina 47.

### SCHEPBAK VOOR AFVAL.

Multifunctioneel werktuig, speciaal voor grote goederen.



Bestelnr.	Breedte in m	Breedte van de opening in mm	Volume in m <sup>3</sup>	Gewicht in kg	Prijs (excl. BTW)
3591550	1,80	1.480	1,00	557	<b>3.590 €</b>
3632970	2,00	1.480	1,10	605	<b>3.840 €</b>
3591560	2,20	1.480	1,21	636	<b>3.995 €</b>
3602920	2,50	1.480	1,38	762	<b>5.185 €</b>
<b>Zijplaat naar keuze (informatie per set)</b>					
3660080					<b>410 €</b>

**3<sup>e</sup> stuurkring nodig**



**NIEUW!**

### GRAPPLE BUCKET.

Multifunctioneel werktuig, altijd met één handgreep.

Bestelnr.	Breedte in m	Breedte van de opening in mm	Volume in m <sup>3</sup>	Gewicht in kg	Prijs (excl. BTW)
3789180	2,20	1.460	0,87	673	<b>6.350 €</b>
3789190	2,40	1.690	0,94	714	<b>7.000 €</b>
3789200	2,60	1.810	1,01	762	<b>7.350 €</b>

**3<sup>e</sup> stuurkring nodig**





# NAAR DE BALEN, KLAAR, LOS!

**ELKE ZOMER IS HET  
HOOGSEIZOEN VOOR  
BALEN - BEREID U OP  
TIJD VOOR: MET DE  
BAALWERKTUIGEN VAN  
STOLL.**

Of het nu gaat om ronde of recht-hoekige balen, met of zonder folie: Bij STOLL vindt u altijd het passende werktuig.

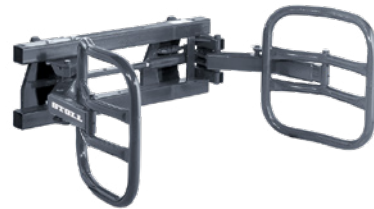

## TANG VOOR FOLIEBALEN H.

Perfect geschikt voor ronde foliebalen:  
Er zijn geen scherpe kanten die de folie kunnen beschadigen.

Bestelnr.	Gewicht in kg					Prijs (excl. BTW)
2364610	225					2.535 €

Voor ronde balen Ø van 1,00 m tot 1,80 m / voor rechthoekige balen Ø 1,60 m | **3° stuurkring nodig**

## TANG VOOR FOLIEBALEN-PRO H.

Voor de veilige behandeling van ronde en hoekige foliebalen.

Bestelnr.	Gewicht in kg					Prijs (excl. BTW)
3395020	305					3.165 €

Grootste / smalste opening: 2,05 m / 0,65 m | Effectieve diepte: 1,20 m | Transportbreedte: 1,35 m | voor hoekige en ronde foliebalen | **3° stuurkring nodig**

## BALENTRANSPORTAPPARAAT HECK.

Voor het transport van ronde balen en foliebalen in de koppeling achteraan.

Bestelnr.	Gewicht in kg					Prijs (excl. BTW)
3336750	115					805 €

Driepuntsophanging achter trekker of apparaatdriehoek | Grijpbereik van 0,94 m tot 1,34 m in stappen van 5 cm / Lengte hefarm 1,28 m

## BALENTRANSPORTAPPARAAT H.

Ideaal om ronde balen te transporteren.

Bestelnr.	Gewicht in kg					Prijs (excl. BTW)
3380410	105					850 €

Voor ronde balen | Grijpbereik van 0,82 m tot 1,22 m / Bundellengte 1,28 m / Buisdiameter 0,16 m

De balentangen van STOLL  
zijn voor elke balengrootte de  
perfecte keuze.



## ROLLEN-BALENVORK.

Past voor alle soorten balen.

Bestelnr.	Gewicht in kg						Prijs (excl. BTW)
3573240	245						2.195 €

Voor ronde en rechthoekige foliebalen / greepbereik van 0,60 m tot 1,85 m | 3<sup>e</sup> stuurkring nodig



## MAXI-BALENKLEM H.

Tegelijkertijd tot twee balen grijpen, tillen en verladen.

Bestelnr.	Gewicht in kg						Prijs (excl. BTW)
2449950	150						2.405 €

Voor ronde en rechthoekige balen | 3<sup>e</sup> stuurkring nodig



## HEFTRUCK VOOR BALEN H.

De geïntegreerde hefinrichting zorgt voor een hoogtewist van maximaal 1,40 m.

Bestelnr.	Gewicht in kg						Prijs (excl. BTW)
1339660	260						2.695 €

Voor ronde en vierkante balen / winst in de tilhoogte van 1,40 m tot normale hoogte | 3<sup>e</sup> stuurkring nodig



## VORK VOOR GROTE BALEN.

Voor het veilige transport van meerdere balen die op elkaar zijn gestapeld.

Bestelnr.	Vorklengte in mm	Gewicht in kg	Gebruiksbelasting in kg				Prijs (excl. BTW)
3611920	1.200 opklapbaar	147	1.000				1.260 €

Voor ronde en rechthoekige balen. Voor een veilige rit zonder lading op openbare wegen kunnen de balenvorken naar boven worden geklapt.



## BIG BALE FORK FOLDING TINES.

Balenvork met middelste tanden.

Bestelnr.	Vorklengte in mm	Gewicht in kg	Gebruiksbelasting in kg				Prijs (excl. BTW)
3802030	1.113 opklapbaar	290	1000				1.500 €

Voor ronde en rechthoekige balen. Voor een veilige rit zonder lading op openbare wegen kunnen de balenvorken naar boven worden geklapt.

Iedereen kan stapelen, maar slechts weinigen houden zich aan hun belofte. Onze palleten balen-vorken zijn echte kenners op hun gebied.



**NIEUW!**

## BALENSPIES H.

De tanden kunnen variabel worden geplaatst - zo is de spies geschikt voor alle balen.

Bestelnr.	Draagkracht in kg	Vorklengte in mm	Gewicht in kg				Prijs (excl. BTW)
3378240	-	1x 800 / 1x 1.200	92				<b>715 €</b>
3411860	-	2 x 1.200	95				<b>725 €</b>
<b>Frame</b>							
3385190	1.000	-	76				<b>515 €</b>
<b>Tanden voor zeer zware lasten (informatie per stuk)</b>							
1330130	-	1.200	9				<b>105 €</b>
<b>Tanden voor zeer zware lasten (informatie per stuk)</b>							
0476240	-	800	5				<b>95 €</b>

Voor ronde en vierkante balen | Extra tanden kunnen naderhand geplaatst worden

## VORK VOOR GROTE BALEN HS.

De afstand tussen de tanden kan wat worden gewijzigd. Er kunnen ook palletvorktanden aan het frame worden gemonteerd.

Bestelnr.	Vorklengte in mm	Gewicht in kg					Prijs (excl. BTW)
3684190	1.200	137					<b>1.290 €</b>
3684200	1.200 opklapbaar	143					<b>1.690 €</b>
<b>Frame HS</b>							
3654340	-	110					<b>660 €</b>
<b>Balenvork HS (informatie per stuk)</b>							
2400050	1.200	20					<b>315 €</b>
3331520	1.200 opklapbaar	23					<b>515 €</b>

Voor ronde en rechthoekige balen

## PALLET FORK HD + SKID STEER.

Selecteerbaar voor Euro- of Skid Steer-montage.

Bestelnr.	Draagkracht in kg	Vorklengte in mm	Gewicht in kg	Breedte in mm	Koppelsysteem		Prijs (excl. BTW)
3779120	1.600	1.200	174	1.250	Skid Steer/Euro		<b>1.370 €</b>
3779130	1.600	1.000	166	1.250	Skid Steer/Euro		<b>1.230 €</b>
<b>Frame HD</b>							
3779140	2.500	-	102	1.250	-		<b>750 €</b>
<b>Palletvork HD (informatie per stuk)</b>							
3570720	1.600	1.200	36	-	-		<b>310 €</b>
3570710	1.600	1.000	32	-	-		<b>240 €</b>

# ALLES PALETTI.

**TILLEN, LADEN,  
STAPELEN - MET DE  
STOLL-PALLETVORKEN  
VOOR UW PROFILINE  
WERKT U ALTIJD  
NAUWKEURIG:**

- ✔ De palletvorken zijn bijzonder sta-biel, want STOLL vindt een stevige constructie en het beste materiaal belangrijk.
- ✔ U kunt de tanden precies zo plaats-en als voor uw werk nodig is: De tanden kunnen handmatig worden verschoven.
- ✔ De grootste palletvork tilt tot 3,5 t. Daarmee hoort hij tot de absolute top-groep van de frontlader-werktu-igen.

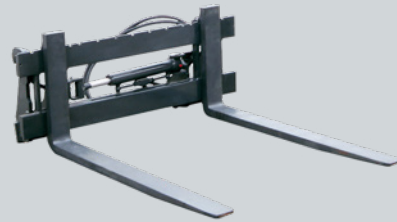
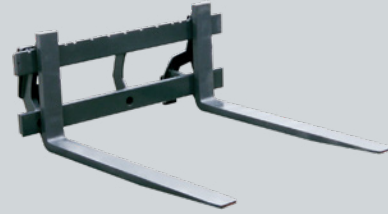

## PALETTVORK HD.

De vorken kunnen helemaal zo verschoven worden zoals u wilt -de chauffeur kan ook balenvorken aan het frame monteren.

Bestelnr.	Draagkracht in kg	Vorklengte in mm	Gewicht in kg	Breedte in mm	Koppelsysteem	Prijs (excl. BTW)
3646850	2.500	1.200	196	1.250	ISO 2328	1.310 €
3654360	1.600	1.200	166	1.250	ISO 2328	1.210 €
3654370	1.600	1.000	158	1.250	ISO 2328	1.080 €
<b>Frame HD</b>						
3654340	2.500		94	1.250	ISO 2328	660 €
<b>Palletvork HD (informatie per stuk)</b>						
3570730	1.250	1.200	51		ISO 2A	325 €
3570720	800	1.200	36		ISO 2A	275 €
3570710	800	1.000	32		ISO 2A	210 €

Frame incl. 3 bussen voor palletvork

## PALETTVORK HD MET ZIJSCHUIVER.

De vorken kunnen naar wens hydraulisch worden verplaatst.

Bestelnr.	Draagkracht in kg	Vorklengte in mm	Gewicht in kg	Breedte in mm	Koppelsysteem	Prijs (excl. BTW)
3614380	2.000	1.200	257	1.250	ISO 2328	3.050 €
<b>Frame HD</b>						
3666450	2.000		155	1.250	ISO 2328	2.400 €
<b>Palletvork HD (informatie per stuk)</b>						
3570730	1.250	1.200	51		ISO 2A	325 €

Zijwaartse verschuiving +/- 145 mm | 3° stuurkring nodig

## PALETTVORK HS 1500.

Buiten de palletvorktanden kunnen er ook tot vier balentanden aan het frame worden gemonteerd.

Bestelnr.	Draagkracht in kg	Vorklengte in mm	Gewicht in kg	Breedte in mm	Koppelsysteem	Prijs (excl. BTW)
3430830	1.600	1.000	185	1.500	ISO 2328	1.405 €
3434900	1.600	1.200	200	1.500	ISO 2328	1.535 €
<b>Frame HS 1500</b>						
3434840	1.600		115	1.500	ISO 2328	985 €
<b>Palletvork HS (informatie per stuk)</b>						
3570710	800	1.000	43		ISO 2A	210 €
3570720	800	1.200	66		ISO 2A	275 €

# TIL- HULP.

## ZWARE DINGEN TILLEN WORDT HEEL LICHT.

De duidelijke doelstelling van onze STOLL-ingenieurs is om voor u werktuigen te ontwikkelen die de landbouw efficiënter maken. Met minder mankracht en sterkere techniek maakt u het dagelijks leven eenvoudiger. Daarover verheugt ook uw ProfiLine zich.

Je taken worden moeiteloos en efficiënt. De STOLL ProfiLine lader is gebouwd om zwaar tilwerk aan te kunnen en je werkdag aanzienlijk lichter te maken.



### BIGBAG-KRAAN.

Speciaal ontwikkeld voor zakken met stortgoed met een of twee lussen. Het werktuig tilt de lading boven het werktuigdraaipunt - zo blijft het zicht gegarandeerd vrij.

Bestelnr.	Gebruiksbelasting in kg	Gewicht in kg	Tilhoogte boven het werktuigdraaipunt in mm			Prijs (excl. BTW)
3602900	1.000	115	1.500			1.260 €

Voor bulkzakken tot 1.000 kg



### BAG-LIFT H.

Perfect geschikt voor zakken met stortgoed met vier lussen.

Bestelnr.	Gebruiksbelasting in kg	Gewicht in kg	Tilhoogte boven het werktuigdraaipunt in mm			Prijs (excl. BTW)
2357100	1.000	180	500			1.310 €

Voor bulkzakken tot 1.000 kg



### LASTHAKEN.

Voor de goede balans tijdens het transport:  
De last bevindt zich in het midden en dicht bij de vooras.

Bestelnr.	Draagkracht in kg	Gewicht in kg				Prijs (excl. BTW)
2309670	2.000	16				380 €

Haak draaibaar opgeslagen



# IDEAAL VOOR HET BOS EN DE BOERDERIJ.

**HOUT MAKEN - STOLL BOSBOUWMACHINES ZORGEN VOOR EFFICIËNT WERK.**

De bomenklem en de boomstamvork zijn specialisten voor de bosbouw.



## **BOMENKLEM H MET HYDRAULISCHE GRIJPER.**

Grijpen van boomstammen met de grijper - zo gaat er niets verloren.

Bestelnr.	Gr. opening in m (lichte maat)	Gewicht in kg				Prijs (excl. BTW)
3390260	1,04	235				<b>2.770 €</b>

**3° stuurkring nodig**



## **POLTERGABEL.**

Voor het verladen en samenschuiven van boomstammen.

Bestelnr.	Gewicht in kg					Prijs (excl. BTW)
1317750	150					<b>1.410 €</b>

## **OBBERGREIFER.**

De ideale uitbreiding van de palletvork,  
om houtstammen op te bergen of te verladen.

Bestelnr.	Breedte van de opening in mm	Gewicht in kg				Prijs (excl. BTW)
3548990	1.385	79				<b>1.030 €</b>

Voor palletvork HD en HS 1500 (moet apart besteld worden) | **3° stuurkring nodig**



# HET CLEVERE EXTRA.



## BESCHERMROOSTER.

Zodat er niets verschuift: Dat beveiligt de lading naar achteren.

Bestelnr.	Gewicht in kg					Prijs (excl. BTW)
3570550	23					265 €

Voor vork voor grote balen HS en palletvork HD – Past niet op een frame van 1500 mm



## 14 GRADEN ADAPTER.

Dankzij de verbeterde kantelhoek blijft alles in de schep.

Bestelnr.	Gewicht in kg					Prijs (excl. BTW)
3522000	12					215 €

Ter verbetering van de kantelhoek (set: 2 hoeken incl. schroeven) – Past alleen voor scheppen en mestvorken



## DRIEPUNTADAPTER.

Voor de koppeling aan de achterkant van haakwerktuigen.

Bestelnr.	Gewicht in kg					Prijs (excl. BTW)
3386990	60					445 €

Voor haakwerktuigen in de 3P-achterkant van werktuigen Draaglast 1,5 t aan het koppelpunt van de trekstang



## OMBOUWSET HAAKWERKTUIG.

Voor het ombouwen van haakwerktuigen naar de Euronorm.

Bestelnr.	Gewicht in kg			Prijs (excl. BTW)
1334090	19			275 €
1 set kpl. aansluitingsplaten (li. + re.)				



## HAKEN EN OGEN.

De losse set voor het ombouwen op haakwerktuigen.

Bestelnr.	Gewicht in kg			Prijs (excl. BTW)
3320080	-			130 €
Losse set: 2 haken, 2 ogen				



## WERKTUIGSTANDAARD.

Er moet orde heersen: de ideale opslagplaats voor maximaal vier werktuigen.

Bestelnr.	Breedte in m	Hoogte in m	Gewicht in kg	Prijs (excl. BTW)
3523120	1,22	2,40	150	1.235 €
Levering zonder werktuigen.				

## ADAPTER / SNELWISSELFRAME.

Bestelnr.	Gewicht in kg			Prijs (excl. BTW)
3664360	70			790 €
Adapterframe Euro op Tenias				
3551060	44			735 €
Adapterframe Euro op Fauchoux				
3733790	78			450 €
MX-werktuigadapter voor mechanische vergrendeling van Euro-snelwisselframe				
Optie:				
Snelwisselframe Skid Steer				
Snelwisselframe Euro				
Snelwisselframe Euro + Alö				
Snelwisselframe Euro +SMS				

STOLL denkt globaal en liberaal. Daarom vindt u in ons assortiment ook clevere bijzondere oplossingen voor de ProfiLine, als u die ooit nodig hebt in uw leven. STOLL ondersteunt u te allen tijde.

## ELK WERKTUIG PAST – OOK DAT VAN ANDERE FABRIKANTEN.

- ✓ Aan een STOLL-frontlader van de serie ProfiLine en onze Solid kan de klant alle werktuigen met Euro-opname monteren.
- ✓ Ook koppelsystemen van andere fabrikanten passen aan deze frontlader - met ons combi-wisselframe.



Tenias adapter



Euro



MX-erktuigadapter voor Euro-snelwisselframe



Euro + Alö



Skid Steer



Euro + SMS

# SOLIDE ALLESKUNNER.

**FLEXIBELE GEBRUIKSMOGE-  
LIJKHEDEN DOOR CLEVERE  
WERKTU-IGEN, DAT IS ONZ  
SOLID-WERKTUIGPROGRAM-  
MA. NATUURLIJK ALLES IN DE  
HOOGSTE STOLL-KWALITEIT  
DIE U VAN ONZ GEWEND BENT.  
TEGEN EEN PRIMA PRIJSKWALITEITSVERHOUDING. PASSEND  
BIJ UW SOLID BIEDEN ONZE  
WERKTUIGEN EENVOUDIG AL-  
LES.**

- ✓ Eenvoudig te bedienen.
- ✓ Flexibel in gebruik.
- ✓ Lange levensduur.



**NIEUW!**

## TOP GRIPPER PALLET FORK GLOBAL.

De ideale aanvulling op de palletvork om boomstammen op te halen of te laden.

Bestelnr.	Breedte van de opening in mm	Gewicht in kg					Prijs (excl. BTW)
3793930	900	45					<b>270 €</b>

## PALLETVORK.

Pallets laden eenvoudig gemaakt. Dankzij de stabiele constructie kunt u tot 1.000 kg in één keer met de palletvork optillen. Pas de afstand van de pallettanden op uw wensen aan.

Bestelnr.	Draagkracht in kg	Vorklengte in mm	Gewicht in kg	Breedte in mm	Koppelsysteem		Prijs (excl. BTW)
<b>Palletvork</b>							
3567980	1.000	1.000	113	1.200	ISO 2328		<b>840 €</b>
<b>Frame</b>							
3567990	1.000	-	59	1.200	ISO 2328		<b>440 €</b>
<b>Palletvork (informatie per stuk)</b>							
3570700	500	1.000	27		ISO 1A		<b>200 €</b>

## SOLID BUCKET U SKID STEER.

Voor alle laadwerkzaamheden.

Bestelnr.	Breedte in m	Hoogte in mm	Diepte in mm	Volume opgehoopt in m³	Volume uitgestrekt in m³	Gewicht in kg	Prijs (excl. BTW)
3550530	1,40	695	730	0,45	0,36	89	<b>820 €</b>
3550540	1,60	695	730	0,52	0,41	100	<b>860 €</b>
3550550	1,85	695	730	0,61	0,48	125	<b>920 €</b>
3550560	2,10	695	730	0,7	0,55	166	<b>1.080 €</b>





## FOLIEBALENTANG.

Zo blijven uw folieballen onbeschadigd. De foliebalentang heeft geen scherpe kanten en is speciaal ontwikkeld voor het transport en verladen van folieballen.

Bestelnr.	Breedte van de opening in mm (grootste/kleinste)	Gewicht in kg				Prijs (excl. BTW)
3714810	1.400/800	114				2.215 €
F Voor ronde balen Ø van 0,80 m tot 1,40 m   3° stuurkring nodig						

## BALENSPIES.

Een spies voor alle balen. Transporteer ronde en rechthoekige balen eenvoudig en veilig met de balenspies. U kunt de tanden, afhankelijk van de toepassing, in 4 posities in het frame plaatsen.



Bestelnr.	Draagkracht in kg	Vorklengte in mm	Gewicht in kg			Prijs (excl. BTW)
3611810	700	2 x 800	68			600 €
3608420	700	2 x 1.200	76			620 €
<b>Frame</b>						
3608430	-	-	58			410 €
<b>Tanden</b>						
0476240	-	800	5			95 €
<b>Tanden</b>						
1330130	-	1.200	9			105 €

De balenspies is ontwikkeld voor de behandeling van ronde en rechthoekige balen.

## SCHEP VOOR LICHTE GOEDEREN.

Ideaal voor licht tot middelzwaar gebruik. Ook uw losse stortgoederen kunnen hiermee goed worden verladen.



Bestelnr.	Breedte in m	Volume opgehoopt in m³	Volume uitgestrekt in m³	Gewicht in kg		Prijs (excl. BTW)
3774650	1,20	0,39	0,31	88		635 €
3550490	1,40	0,45	0,36	99		655 €
3550500	1,60	0,52	0,41	109		730 €
3550510	1,85	0,61	0,48	131		825 €
3550520	2,10	0,70	0,55	171		965 €

De superhelden onder de werktuigen. Deze werktuigen staan hun mannetje en kunnen elke uitdaging aan. Betrouwbaar en krachtig.







# COMPACTE WERKTUIGEN.

**IDEAAL VOOR ALLE OPDRACHTEN, OOK ALS HET SOMS BENAUWD WORDT - HET OMVANGRIJKE WERKTUIGPRO-GRAMMA VAN STOLL. WENDBAAR, EFFICIËNT EN ON-DERHOUDSARM OVERTUIGEN ONZE OPLOSSINGEN PAS-SEND BIJ DE COMPACTLINE.**

- ✓ Scheppen, grijpen of laden – Onze STOLL-werktuigen bieden voor elke opdracht de passende oplossing. Rond het huis en de boerderij, tuin en landschapsbouw!
- ✓ Om de chauffeur vrij zicht op het werkerrein te bieden, hebben alle werktuigen een Skid-Steer-opname.
- ✓ Ook de kleine zijn krachtig: De lichte, compacte constructie van de werktuigen past daarbij uitstekend bij de CompactLine.

Zandbakken zijn verleden tijd. Onze scheppen voor de CompactLine laden, scheppen en grijpen net als hun grote broers.

**NIEUW!**

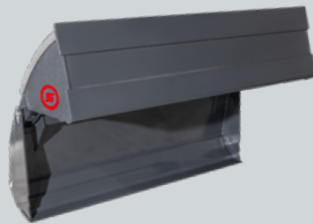

### 4 IN 1 BUCKET SKID STEER.

Schop, grijper, waterpas, heffen - allemaal met één schop, allemaal met gemak!

Bestelnr.	Breedte in m	Hoogte in mm	Volume uitgestrekt in m <sup>3</sup>	Volume opgehoopt in m <sup>3</sup>	Breedte van de opening in mm	Volume uitgestrekt in m <sup>3</sup>	Volume opgehoopt in m <sup>3</sup>
3771700	1,40	590	0,19	0,16	680	152	<b>1.750 €</b>
3771710	1,60	590	0,21	0,18	680	167	<b>1.900 €</b>

### FC BUCKET EURO.

Voor alle laadwerkzaamheden.

**NIEUW!**

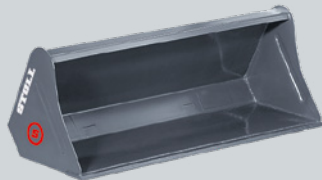

Bestelnr.	Breedte in m	Hoogte in mm	Diepte in mm	Volume uitgestrekt in m <sup>3</sup>	Volume opgehoopt in m <sup>3</sup>	Gewicht in kg	Prijs (excl. BTW)
3799110	1,25	565	655	0,22	0,25	73	<b>675 €</b>
3799100	1,25*	565	535	0,15	0,17	62	<b>700 €</b>
3799120	1,40	565	655	0,25	0,28	79	<b>875 €</b>
3799130	1,60	565	655	0,28	0,32	87	<b>985 €</b>
3799140	1,75	565	655	0,31	0,35	93	<b>1.095 €</b>

\* voor CompactLine FC 150 P

### FC BUCKET SKID.

Voor alle laadwerkzaamheden.

**NIEUW!**



Bestelnr.	Breedte in m	Hoogte in mm	Diepte in mm	Volume uitgestrekt in m <sup>3</sup>	Volume opgehoopt in m <sup>3</sup>	Gewicht in kg	Prijs (excl. BTW)
3769440	1,25	565	655	0,22	0,25	70	<b>660 €</b>
3769430	1,25*	565	535	0,15	0,17	58	<b>685 €</b>
3769450	1,40	565	655	0,25	0,28	76	<b>855 €</b>
3769460	1,60	565	655	0,28	0,32	84	<b>965 €</b>
3769470	1,75	565	655	0,31	0,35	90	<b>1.070 €</b>

\* voor CompactLine FC 150 P

Om balen aan te pakken, pallets te verladen, boomstammen te verplaatsen of aan andere uitdagingen het hoofd te bieden: compacte STOLL-werktuigen zijn alleskunnners. Verschillende, ingewikkelde opdrachten uitvoeren is uw dagelijks werk.

### PELIKAANBAK.

Het universele grijpwerktuig, want dankzij de gesloten bodem kunnen ook brijige goederen worden getransporteerd.



Bestelnr.	Breedte in m	Hoogte in m	Diepte in m	Breedte van de opening in mm	Gewicht in kg		Prijs (excl. BTW)
3535300	1,20	0,67	0,60	950	115		1.815 €
3535310	1,45	0,67	0,60	950	130		1.955 €

3° stuurkring nodig

### SILAGEBAK.

Ideaal voor het bergen en verladen van stalmest, compost, struikwerk en kuilvoer.



Bestelnr.	Breedte in m	Hoogte in m	Diepte in m	Breedte van de opening in mm	Gewicht in kg		Prijs (excl. BTW)
3535320	1,20	0,69	0,61	950	120		2.115 €
3535330	1,45	0,69	0,61	950	135		2.265 €

3° stuurkring nodig

### GRIJPVORK.

Een must in de bosbouw en het landschapsbehoud: Met de stabiele vorken grijpt hij grote gesnoeide takken en boomstammen.

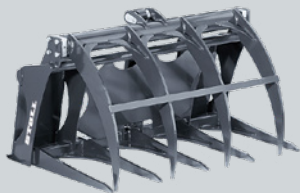

Bestelnr.	Breedte in m	Breedte van de opening in mm	Gewicht in kg				Prijs (excl. BTW)
3508220	1,15	870	130				1.625 €

3° stuurkring nodig

### MESTVORK.

Voor het verladen van stalmest en compost.



Bestelnr.	Breedte in m	Hoogte in m	Diepte in m	Gewicht in kg			Prijs (excl. BTW)
3509620	1,21	0,56	0,67	68			935 €
3535290	1,45	0,56	0,67	79			1.050 €

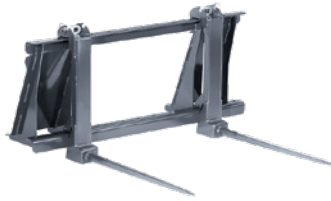

## BALENSPIES.

Compact transport van balen op nauwe hoogtes of in stallen.

Bestelnr.	Vorklengte in mm	Gewicht in kg	Draagkracht in kg			Prijs (excl. BTW)
3486330	800	60	1.000			775 €
<b>Frame</b>						
3486100	-	36	-			405 €
<b>Balenvork</b> (informatie per stuk)						
3486320	800	12	500			185 €
<b>Optionele palletvork</b> (informatie per stuk)						
3486290	800	12	500			185 €



## PALLETVORK.

De klassieker om pallets te verladen.

Bestelnr.	Draagkracht in kg	Vorklengte in mm	Gewicht in kg	Grijper compatibiliteit		Prijs (excl. BTW)
3486070	1.000	800	60	3520780 (p. 43)		775 €
3733280	1.000	1.000	113	3548990 (p. 35)		925 €
<b>Frame</b>						
3486100	-	-	36	3520780 (p. 43)		405 €
3733290	-	-	59	3548990 (p. 35)		525 €
<b>Palletvork</b> (informatie per stuk)						
3486290	500	800	12	3520780 (p. 43)		185 €
3570700	500	1.000	27	3548990 (p. 35)		200 €
<b>Optionele balenvork</b> (informatie per stuk)						
3486320	500	800	12	3520780 (p. 43)		185 €



## GRIJPER.

De ideale uitbreiding van de palletvork, om houtstammen op te bergen of te verladen.

Bestelnr.	Breedte van de opening in mm	Gewicht in kg				Prijs (excl. BTW)
3520780	870	40				645 €

Voor CompactLine palletvork (moet apart besteld worden) | 3<sup>e</sup> stuurkring nodig



## SLEEPTANG.

Boomstammen afzonderlijk grijpen en verladen.

Bestelnr.	Breedte in m	Breedte van de opening in mm (max)	Gewicht in kg			Prijs (excl. BTW)
3556810	0,29	750	115			1.975 €
<b>Sleeptang zonder uitlegger (Combineerbaar met uitlegger lepelbagger)</b>						
3611140						1.470 €
<b>Rotator optional</b>						
3601520						1.745 €
<b>3° stuurkring nodig</b>						



## LEPELBAGGER.

Smalle, diepe sloten uitgraven – tot 1,16 m onder de bodem.

Bestelnr.	Breedte in m	Werkdiepte onder de bodem (m)	Draaiingshoek	Gewicht in kg		Prijs (excl. BTW)
3557480	0,30	1,16	118°	105		1.315 €
<b>Lepelbagger zonder uitlegger (Combineerbaar met uitlegger sleeptang)</b>						
3611160						825 €
<b>Uitrusting Slootreinigingsbak</b>						
3599580	0,80					750 €
<b>3° stuurkring nodig</b>						



## DRIEPUNTADAPTER.

Voor de montage aan de achterkant van werktuigen voor de CompactLine aan de tractor.

Bestelnr.	Gebruiksbelasting in kg	Gewicht in kg				Prijs (excl. BTW)
3601100	500	38				610 €

Zoekt u kameraden? Hier zijn wij. Jaloezie staat niet in ons woordenboek. Overtuiging wel. En daarom hebben wij voor de CompactLine adapterframes ontwikkeld die uw tractor en reeds beschikbare laders van een ander merk door onze werktuigen aanvullen.

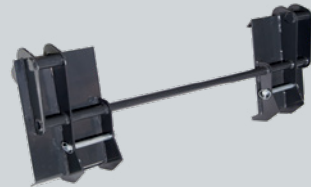

### ADAPTERFRAME EURO-SKID.

Montage van werktuigen met Euro-opname aan een Skid-Steer-ophang.

Bestelnr.	Gewicht in kg				Prijs (excl. BTW)
3547310	23,5				485 €

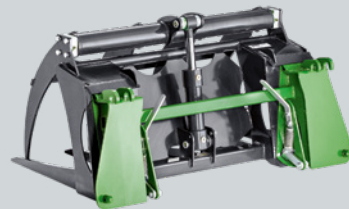

### WERKTUIGADAPTER VOOR JOHN DEERE COMPACT-FRONTLADER.

Echte STOLL-kwaliteit aan John Deere compact-laders.

Bestelnr.	Gewicht in kg				Prijs (excl. BTW)
3571680	30				525 €



# ADVIES

# WERKTUIGBREEDTE.

Breedte	FZ 36-20 FZ 36-24 FS 36-24	FZ 39-23*	FZ 39-27* FZ 39-31* FS 39-27 FS 39-31 FS IB+ 39-35	FZ 41-25*	FZ 41-29*	FZ 41-33* FS 41-33 FS IB+ 41-37	FZ 43-27* FZ 43-30* FZ 43-34* FS 43-34 FS 43-38*	FZ 46-26* FZ 46-29* FZ 46-33* FZ 46-37* FS IB+ 46-37	FZ 48-33* FZ 48-37* FZ 48-42*	Solid 28-14 P	Solid 30-16 P/H	Solid 35-18 P/H	Solid 38-20 P/H	Solid 40-22 P/H
<b>Robust U - Universele bak</b>														
1,15 m	•									•	•	•		
1,30 m	•	•	•							•	•	•	•	
1,50 m	•	•	•								•	•	•	
1,70 m		•	•	•	•	•							•	•
1,90 m		•	•	•	•	•							•	•
2,05 m				•	•	•								•
2,20 m				•	•	•	•							
2,40 m						•	•	•	•					
<b>Robust M - Maxi-stortgoedbak</b>														
2,05 m				•	•	•	•	•	•					
2,20 m				•	•	•	•	•	•					
2,40 m						•	•	•	•					
2,60 m							•	•	•					
<b>Robust S / T - Zware serie</b>														
1,50 m		•	•	•	•	•							•	•
1,70 m		•	•	•	•	•	•	•	•				•	•
1,90 m				•	•	•	•	•	•					•
2,05 m				•	•	•	•	•	•					
2,20 m				•	•	•	•	•	•					
2,40 m						•	•	•	•					
2,60 m							•	•	•					

\* De waarden komen overeen met hetzelfde gemarkeerde model uit de ProfilLine ISOBUSConnected serie met de aanduiding IB+.

Breedte	FZ 36-20 FZ 36-24 FS 36-24	FZ 39-23*	FZ 39-27* FZ 39-31* FS 39-27 FS 39-31 FS IB+ 39-35	FZ 41-25*	FZ 41-29*	FZ 41-33* FS 41-33 FS IB+ 41-37	FZ 43-27* FZ 43-30* FZ 43-34* FS 43-34 FS 43-38*	FZ 46-26* FZ 46-29* FZ 46-33* FZ 46-37* FS IB+ 46-37	FZ 48-33* FZ 48-37* FZ 48-42*	Solid 28-14 P	Solid 30-16 P/H	Solid 35-18 P/H	Solid 38-20 P/H	Solid 40-22 P/H
<b>Mestvorken</b>														
1,25 m / 7 tanden 0,81m lg.	•	•	•	•	•						•	•	•	
1,50 m / 8 tanden 0,81m lg.		•	•	•	•	•							•	•
1,75 m / 8 tanden 0,81m lg.		•	•	•	•	•	•	•	•					•
2,00 m / 11 tanden 0,81m lg.					•	•	•	•	•					
2,00 m / 11 tanden 1,1m lg.							•	•	•					
2,25 m / 12 tanden 1,1m lg.							•	•	•					
2,50 m / 14 tanden 1,1m lg.								•	•					
<b>Pelikaanbak / Multigrijper</b>														
1,60 m*	•	•	•	•	•	•	•	•	•					
1,80 m		•	•	•	•	•	•	•	•					
2,00 m			•	•	•	•	•	•	•					
2,20 m				•	•	•	•	•	•					
2,50 m								•	•					
<b>Multi-functionele bak HD</b>														
2,05 m		•	•	•	•	•	•	•	•				•	•
2,20 m				•	•	•	•	•	•					
2,50 m						•	•	•	•					
<b>Mestgrijper dichte bodemplaat</b>														
1,50 m	•	•	•								•	•	•	
1,70 m		•	•	•	•	•						•	•	
2,05 m		•	•	•	•	•	•						•	
2,20 m				•	•	•	•							

\* Pelikaanbak / Multigrijper 1,60 m: past niet an brede laders

\* De waarden komen overeen met hetzelfde gemarkeerde model uit de Profiline ISOBUSConnected serie met de aanduiding IB+.

# ONS COMPETENTE TEAM WERELDWIJD.

## DUITSLAND

Sales Manager for Germany, Austria, Switzerland+L

**Markus Jankowski**

Telefoon: +49 (0) 5344 20 126  
Mobiel: +49 (0) 171 566 02 51  
E-mail: mj@stoll-germany.com

Oberbayern, Schwaben/Allgäu, Mittelfranken, Tübingen

**Peter August**

Mobiel: +49 (0) 171 566 0254  
E-mail: pau@stoll-germany.com

Oberfranken, Unterfranken, Oberpfalz, Niederbayern

**Jens Bartenstein**

Mobiel: +49 (0) 170 638 56 00  
E-mail: jba@stoll-germany.com

Baden-Württemberg, Schweiz

**Michael Bosch**

Telefoon: +49 (0) 171 566 02 31  
E-mail: mbo@stoll-germany.com

Sachsen, Südbrandenburg, Ost-Süd-Sachsen-Anhalt,  
Ostthüringen

**Markus Burk**

Telefoon: +49 (0) 35875 67 504  
Mobiel: +49 (0) 171 566 94 15  
E-mail: mbj@stoll-germany.com

Niedersachsen, Westmecklenburg, Nördliches Sachsen-Anhalt,  
Schleswig-Holstein

**Adrian Knop**

Mobiel: +49 (0) 171 / 5 66 02 18  
E-mail: ako@stoll-germany.com

Hessen, Rheinland-Pfalz, Nordrhein-Westfalen, Saarland,  
Luxemburg

**Martin Schulze**

Mobiel: +49 (0) 171 566 02 45  
E-mail: msh@stoll-germany.com

## FRANKRIJK

Regional Representative and Inspecteur commercial -  
South France

**Lionel Dalmont**

Telefoon: +33 6 88 15 44 03  
E-mail: ld@stoll-france.fr

Regional Representative and Inspecteur commercial -  
East France

**Yann Charles**

Telefoon: +33 6 85 71 31 01  
E-mail: yc@stoll-france.fr

Regional Representative and Inspecteur commercial -  
Western France

**Julien Langlois**

Telefoon: +33 6 47 66 63 31  
E-mail: jl@stoll-france.fr

Regional Representative and Inspecteur commercial -  
Central and Western France

**Florent Texier**

Telefoon: +33 6 45 16 52 81  
E-mail: ft@stoll-france.fr

## BELGIË , NEDERLAND

Sales organization Netherlands and Belgium, Area Sales  
Manager

**G. A. Stoevelaar**

Telefoon: +31 523 270851  
E-mail: gst@stoll-germany.com

## POLEN

Area Sales Manager

**Karol Rajkowski**

Mobiel: +48 667 017 379  
E-mail: kra@stoll-germany.com

## OOSTENRIJK

Area Sales Manager

**Alexander Schätzl**

Mobiel: +43(664)4625360  
E-mail: asc@stoll-germany.com

## NOORD-EUROPA

Area Sales Manager

**Peter Korning Ove**

Telefoon: +45 40 17 27 39  
E-mail: po@stoll-germany.com

## ZUIDOOST-EUROPA

Area Sales Manager South East Europe

**Petko Petrov**

Mobiel: +49 171 5660255  
E-mail: pp@stoll-loaders.com

## OOST-EUROPA

Area Sales Manager

**Serhiy Hryn**

Telefoon: +49 5344 20 122  
Mobiel: +49 170 638 56 04  
E-mail: shr@stoll-germany.com

## USA , CANADA

STOLL AMERICA LLC.

**Thomas Neil**

Mobiel: (604) 340-4730  
E-mail: thomas.neal@stoll-loaders.com

## AZIË, AFRIKA

Area Sales Manager Asia / South East Asia

**Torben Meyer**

Telefoon: +49 (0) 171 227 13 91  
E-mail: tm@stoll-germany.com

## INTERNATIONALE

International Sales Manager

**Torben Meyer**

Mobiel: +49 (0) 171 227 13 91  
E-mail: tm@stoll-germany.com





# GENERAAL.

## BETALINGSVOORWAARDEN:

Alle leveringen geschieden steeds volgens onze verkoop- en leveringsvoorwaarden. De vermelde prijzen zijn bestemd voor handel en nijverheid. De prijzen en technische specificaties zijn niet bindend. Het is mogelijk dat prijzen en technische specificaties intussen zijn gewijzigd of dat in individuele gevallen als gevolg van bijzondere omstandigheden andere prijzen of technische specificaties gelden. Om een bindend aanbod te krijgen, gelieve ons te contacteren.

Met de publicatie van deze prijslijst verliezen alle voorgaande prijzen hun geldigheid. Niet-bindende prijzen in netto af fabriek exclusief verpakking.

Aanbevolen verkoopprijs in €.

Wijzigingen voorbehouden zonder voorafgaande kennisgeving. Afbeeldingen deels met optionele uitrusting. Voorladers moeten altijd met een geschikt werktuig worden geparkeerd. Omwille van de presentatie is dit in sommige illustraties weggelaten. De STOLL toebehoren en de aangeboden onderdelen zijn uitsluitend bestemd voor het bedoelde gebruik met STOLL voorladers.







Wilhelm STOLL Maschinenfabrik GmbH  
Bahnhofstr. 21 | 38268 Lengede  
Telefon: +49 (0) 53 44 / 20-222  
E-mail: [info@stoll-germany.com](mailto:info@stoll-germany.com)



[www.stoll-loaders.com](http://www.stoll-loaders.com)

D-Stoll-Pricelist-2025-v03-20250327-P1619-NL-3807950