

STOLL



**Gyldig fra
18.05.2023**

**PRISLISTE
2023**

GENERELL INFORMASJON OM FRONTLASTER-PRODUKTER:

„Frontlastere uten senkesikring oppfyller ikke kravene i NS-EN 12525 som gjelder personer som oppholder seg i lasterens fareområde ved hevet last.“

„Frontlastere uten senkedrossel oppfyller ikke forutsetningene for persontransport; persontransport krever EU-Typeprøving iht. maskindirektivet 2006/42/EF.“

„Påse korrekt tilordning av svingarmen i forhold til konsollen som er montert på traktoren, du finner informasjon i monteringsanvisningen under siffer (...)“

„Vær oppmerksom på at du som forhandler er forpliktet til å kontrollere produsentens spesifikasjoner for bruk av frontlasteren, før salg og montering av frontlasteren til sluttkunden. Wilhelm STOLL Maschinenfabrik GmbH har ikke kjennskap eller tilgang til produsentens gjeldende spesifikasjoner. Ved mulige begrensninger fra traktorprodusentens side ang. frontlasterens montering og bruk, f.eks. godkjenning for veitrafikk, garanti eller andre begrensninger, skal sluttkunden informeres skriftlig på forhånd. Eventuelle krav som oppstår på grunn av manglende overholdelse av ovennevnte informasjonsplikt og produsentens spesifikasjoner, utelukkes.“

INNHOOLD.

Prisoversikt – ProfiLine Next Generation, Solid, CompactLine	4 - 5
Tilbehør – ProfiLine Next Generation, Solid, CompactLine	6
Pakkepriser	7 - 9
ProfiLine Next Generation, Solid – Hydraulisk styring og tilbehør	10 - 11
Hydro-Fix – Den raske hydraulikk-koblingen	12 - 13
Arbeid raskt, sikkert og komfortabelt - med tilbehør fra STOLL	14 - 16
Color Edition	17
ProfiLine – The Next Generation	18
Solid – Allrounderen	19
CompactLine – Smart kraftpakke	20
Verktøy	21 - 41
Anbefalte verktøybredder	42 - 43
Din kontakt hos STOLL	44
Generell	45



Med utgivelsen av denne prislisten blir alle tidligere prislister ugyldige.

PRIS- OVERSIKT.

PROFILINE NEXT GENERATION

mekanisk parallellføring	Vedlegg	FZ 36-20	FZ 36-24	FZ 39-23	FZ 39-27	FZ 39-31	FZ 41-25	FZ 41-29	FZ 41-33	FZ 43-27	FZ 43-30	FZ 43-34	FZ 46-26	FZ 46-29	FZ 46-33	FZ 48-33	FZ 48-37	FZ 48-42
		7.190 €	7.390 €	7.590 €	7.890 €	8.090 €	8.390 €	8.690 €	8.990 €	9.490 €	9.690 €	9.890 €	10.990 €	11.290 €	11.490 €	12.990 €	13.290 €	13.590 €
A	2.165 €	9.355 €	9.555 €	9.755 €	10.055 €	10.255 €	10.555 €	10.855 €	11.155 €	11.655 €	11.855 €	12.055 €	13.155 €	13.455 €	13.655 €	15.155 €	15.455 €	15.755 €
B	2.525 €	9.715 €	9.915 €	10.115 €	10.415 €	10.615 €	10.915 €	11.215 €	11.515 €	12.015 €	12.215 €	12.415 €	13.515 €	13.815 €	14.015 €	15.515 €	15.815 €	16.115 €
C	2.925 €	10.115 €	10.315 €	10.515 €	10.815 €	11.015 €	11.315 €	11.615 €	11.915 €	12.415 €	12.615 €	12.815 €	13.915 €	14.215 €	14.415 €	15.915 €	16.215 €	16.515 €
D	3.545 €	10.735 €	10.935 €	11.135 €	11.435 €	11.635 €	11.935 €	12.235 €	12.535 €	13.035 €	13.235 €	13.435 €	14.535 €	14.835 €	15.035 €	16.535 €	16.835 €	17.135 €

uten parallellføring	Vedlegg	FS 36-24	FS 39-27	FS 39-31	FS 41-33	FS 43-34
		6.890 €	7.090 €	7.390 €	8.290 €	8.890 €
A	2.165 €	9.055 €	9.255 €	9.555 €	10.455 €	11.055 €
B	2.525 €	9.415 €	9.615 €	9.915 €	10.815 €	11.415 €
C	2.925 €	9.815 €	10.015 €	10.315 €	11.215 €	11.815 €
D	3.545 €	10.435 €	10.635 €	10.935 €	11.835 €	12.435 €

Kategorier av traktortilbehør finner du via vår nettside priskonfigurator og i nedlastingsområdet på nettsiden vår fra 18.05.2023!

Den slagkraftige
tall kraft til deg.

SOLID

P = parallellføring H = uten parallellføring	Vedlegg	28-14 P	30-16 P	35-18 P	38-20 P	40-22 P	30-16 H	35-18 H	38-20 H
		4.690 €	4.790 €	5.090 €	5.390 €	6.190 €	4.490 €	4.790 €	5.090 €
A	2.165 €	6.855 €	6.955 €	7.255 €	7.555 €	8.355 €	6.655 €	6.955 €	7.255 €
B	2.525 €	7.215 €	7.315 €	7.615 €	7.915 €	8.715 €	7.015 €	7.315 €	7.615 €
C	2.925 €	7.615 €	7.715 €	8.015 €	8.315 €	9.115 €	7.415 €	7.715 €	8.015 €
D	3.545 €	8.235 €	8.335 €	8.635 €	8.935 €	9.735 €	8.035 €	8.335 €	8.635 €

COMPACTLINE

mekanisk parallellføring	Vedlegg	150 P	250 P	350 P	450 P	550 P
		3.995 €	4.635 €	4.935 €	5.315 €	5.555 €
A	1.140 €	5.135 €	5.775 €	6.075 €	6.455 €	6.695 €
B	1.380 €	5.375 €	6.015 €	6.315 €	6.695 €	6.935 €
C	1.660 €	5.655 €	6.295 €	6.595 €	6.975 €	7.215 €
D	1.870 €	5.865 €	6.505 €	6.805 €	7.185 €	7.425 €

TILBEHØR.

PROFILINE NEXT GENERATION

PROFILINE FZ/FS	Pris (ekskl. mva)	STYRE	Pris (ekskl. mva)
Hydro-Fix (fullstendig)	680 €	Base Control Universal	1.380 €
3. Kontrollkrets eller 4. Kontrollkrets	470 €	Base Control	1.685 €
Verktøysett (fullstendig)	525 €	Pro Control 3 Taster*	3.370 €
1/2 verktøysett for lasterdelen	350 €	Pro Control 5 Taster*	3.525 €
Comfort-Drive/inkl elektrisk av- og påkontroll	610 € / 1.090 €	Trac Control	345 €
Hydro-Lock	740 €	Slangesett	400 €
RTL-funksjon FZ	1.060 €		
Real ³ funksjon	1.345 €		
Senkeanordning**	905 €		
**Ekstraustyr på begge sider (sett)	460 €		
Arbeidslys (bare FZ)	845 €		

*Pro Control må ikke brukes i kombinasjon med frontlastere uten mekanisk parallellføring.

SOLID

SOLID	Pris (ekskl. mva)
Hydro-Fix (fullstendig)	680 €
3. Kontrollkrets eller 4. Kontrollkrets*	405 €
Comfort-Drive	480 €
Senkeanordning**	905 €
**Ekstraustyr på begge sider (sett)	460 €

*4. styrekrets kan kun bestilles i kombinasjon med 3. styrekrets.

SPESIELL LAKKERING FZ/FS/SOLID

For alle vanlige traktormodeller **240 €**

SPECIALUTSTYR (se traktor-tilordning)

Bakakselstøtte tillegg **470 €**

COMPACTLINE

COMPACTLINE	Pris (ekskl. mva)	STYRE	Pris (ekskl. mva)
Verktøysett (fullstendig)	565 €	Base Control Direct	905 €
Hydro-Fix (fullstendig)	735 €	Base Control	1.545 €
3. Kontrollkrets	655 €	Slangesett	435 €
Comfort-Drive	750 €		
Senkeanordning**	905 €		
**Ekstraustyr på begge sider (sett)	460 €		

KOSTNADER VED HJEMTRANSPORT FZ/FS/SOLID/FC

	Pris (ekskl. moms)
Per laster/sikter	Frakt vil bli lagt til
Per sett med tilleggsdeler	
Per redskap	
Fra 5 verktøy	
Stabelsvingarmer (inntil 3 stk. i 1 stabel)	

STANDARD PAKKE.

TILBEHØRSPAKKE: PROFILINE NEXT GENERATION OG SOLID

inkl. slangepakke, 3. Kontrollkrets, Comfort-Drive mech. + Hydro-Fix cpl.

PROFILINE NEXT GENERATION

Kat. Vedlegg	Vedlegg	FZ 36-20	FZ 36-24	FZ 39-23	FZ 39-27	FZ 39-31	FZ 41-25	FZ 41-29	FZ 41-33	FZ 43-27	FZ 43-30	FZ 43-34	FZ 46-26	FZ 46-29	FZ 46-33	FZ 48-33	FZ 48-37	FZ 48-42
A		11.515 €	11.715 €	11.915 €	12.215 €	12.415 €	12.715 €	13.015 €	13.315 €	13.815 €	14.015 €	14.215 €	15.315 €	15.615 €	15.815 €	17.315 €	17.615 €	17.915 €
B		11.875 €	12.075 €	12.275 €	12.575 €	12.775 €	13.075 €	13.375 €	13.675 €	14.175 €	14.375 €	14.575 €	15.675 €	15.975 €	16.175 €	17.675 €	17.975 €	18.275 €
C		12.275 €	12.475 €	12.675 €	12.975 €	13.175 €	13.475 €	13.775 €	14.075 €	14.575 €	14.775 €	14.975 €	16.075 €	16.375 €	16.575 €	18.075 €	18.375 €	18.675 €
D		12.895 €	13.095 €	13.295 €	13.595 €	13.795 €	14.095 €	14.395 €	14.695 €	15.195 €	15.395 €	15.595 €	16.695 €	16.995 €	17.195 €	18.695 €	18.995 €	19.295 €

SOLID

Kat. Vedlegg	Vedlegg	FS 36-24	FS 39-27	FS 39-31	FS 41-33	FS 43-34
A		11.215 €	11.415 €	11.715 €	12.615 €	13.215 €
B		11.575 €	11.775 €	12.075 €	12.975 €	13.575 €
C		11.975 €	12.175 €	12.475 €	13.375 €	13.975 €
D		12.595 €	12.795 €	13.095 €	13.995 €	14.595 €

Kat. Vedlegg	Vedlegg	28-14 P	30-16 P	35-18 P	38-20 P	40-22 P	30-16 H	35-18 H	38-20 H
A		8.820 €	8.920 €	9.220 €	9.520 €	10.320 €	8.620 €	8.920 €	9.220 €
B		9.180 €	9.280 €	9.580 €	9.880 €	10.680 €	8.980 €	9.280 €	9.580 €
C		9.580 €	9.680 €	9.980 €	10.280 €	11.080 €	9.380 €	9.680 €	9.980 €
D		10.200 €	10.300 €	10.600 €	10.900 €	11.700 €	10.000 €	10.300 €	10.600 €

GRUNN-PAKKE.

TILBEHØRSPAKKE: PROFILINE NEXT GENERATION OG SOLID

inkl. Base-Control, 3. Kontrollkrets, Comfort-Drive mech. + Hydro-Fix cpl.

PROFILINE NEXT GENERATION

Kat. Vedlegg	Vedlegg	FZ 36-20	FZ 36-24	FZ 39-23	FZ 39-27	FZ 39-31	FZ 41-25	FZ 41-29	FZ 41-33	FZ 43-27	FZ 43-30	FZ 43-34	FZ 46-26	FZ 46-29	FZ 46-33	FZ 48-33	FZ 48-37	FZ 48-42
A		12.800 €	13.000 €	13.200 €	13.500 €	13.700 €	14.000 €	14.300 €	14.600 €	15.100 €	15.300 €	15.500 €	16.600 €	16.900 €	17.100 €	18.600 €	18.900 €	19.200 €
B		13.160 €	13.360 €	13.560 €	13.860 €	14.060 €	14.360 €	14.660 €	14.960 €	15.460 €	15.660 €	15.860 €	16.960 €	17.260 €	17.460 €	18.960 €	19.260 €	19.560 €
C		13.560 €	13.760 €	13.960 €	14.260 €	14.460 €	14.760 €	15.060 €	15.360 €	15.860 €	16.060 €	16.260 €	17.360 €	17.660 €	17.860 €	19.360 €	19.660 €	19.960 €
D		14.180 €	14.380 €	14.580 €	14.880 €	15.080 €	15.380 €	15.680 €	15.980 €	16.480 €	16.680 €	16.880 €	17.980 €	18.280 €	18.480 €	19.980 €	20.280 €	20.580 €

SOLID

Kat. Vedlegg	Vedlegg	FS 36-24	FS 39-27	FS 39-31	FS 41-33	FS 43-34
A		12.500 €	12.700 €	13.000 €	13.900 €	14.500 €
B		12.860 €	13.060 €	13.360 €	14.260 €	14.860 €
C		13.260 €	13.460 €	13.760 €	14.660 €	15.260 €
D		13.880 €	14.080 €	14.380 €	15.280 €	15.880 €

Kat. Vedlegg	Vedlegg	28-14 P	30-16 P	35-18 P	38-20 P	40-22 P	30-16 H	35-18 H	38-20 H
A		10.105 €	10.205 €	10.505 €	10.805 €	11.605 €	9.905 €	10.205 €	10.505 €
B		10.465 €	10.565 €	10.865 €	11.165 €	11.965 €	10.265 €	10.565 €	10.865 €
C		10.865 €	10.965 €	11.265 €	11.565 €	12.365 €	10.665 €	10.965 €	11.265 €
D		11.485 €	11.585 €	11.885 €	12.185 €	12.985 €	11.285 €	11.585 €	11.885 €

Kategorier av traktortilbehør finner du via vår nettside priskonfigurator og i nedlastingsområdet på nettsiden vår fra 18.05.2023!

PAKKE PRO.

TILBEHØRSPAKKE: PROFILINE NEXT GENERATION OG SOLID

inkl. Pro-Control, 3. Kontrollkrets, Comfort-Drive mech. + Hydro-Fix cpl.

PROFILINE NEXT GENERATION

Kat. Vedlegg	Vedlegg	FZ 36-20	FZ 36-24	FZ 39-23	FZ 39-27	FZ 39-31	FZ 41-25	FZ 41-29	FZ 41-33	FZ 43-27	FZ 43-30	FZ 43-34	FZ 46-26	FZ 46-29	FZ 46-33	FZ 48-33	FZ 48-37	FZ 48-42
A		14.485 €	14.685 €	14.885 €	15.185 €	15.385 €	15.685 €	15.985 €	16.285 €	16.785 €	16.985 €	17.185 €	18.285 €	18.585 €	18.785 €	20.285 €	20.585 €	20.885 €
B		14.845 €	15.045 €	15.245 €	15.545 €	15.745 €	16.045 €	16.345 €	16.645 €	17.145 €	17.345 €	17.545 €	18.645 €	18.945 €	19.145 €	20.645 €	20.945 €	21.245 €
C		15.245 €	15.445 €	15.645 €	15.945 €	16.145 €	16.445 €	16.745 €	17.045 €	17.545 €	17.745 €	17.945 €	19.045 €	19.345 €	19.545 €	21.045 €	21.345 €	21.645 €
D		15.865 €	16.065 €	16.265 €	16.565 €	16.765 €	17.065 €	17.365 €	17.665 €	18.165 €	18.365 €	18.565 €	19.665 €	19.965 €	20.165 €	21.665 €	21.965 €	22.265 €

SOLID

Kat. Vedlegg	Vedlegg	FS 36-24	FS 39-27	FS 39-31	FS 41-33	FS 43-34
A		14.185 €	14.385 €	14.685 €	15.585 €	16.185 €
B		14.545 €	14.745 €	15.045 €	15.945 €	16.545 €
C		14.945 €	15.145 €	15.445 €	16.345 €	16.945 €
D		15.565 €	15.765 €	16.065 €	16.965 €	17.565 €

Kat. Vedlegg	Vedlegg	28-14 P	30-16 P	35-18 P	38-20 P	40-22 P	30-16 H	35-18 H	38-20 H
A		11.790 €	11.890 €	12.190 €	12.490 €	13.290 €	11.590 €	11.890 €	12.190 €
B		12.150 €	12.250 €	12.550 €	12.850 €	13.650 €	11.950 €	12.250 €	12.550 €
C		12.550 €	12.650 €	12.950 €	13.250 €	14.050 €	12.350 €	12.650 €	12.950 €
D		13.170 €	13.270 €	13.570 €	13.870 €	14.670 €	12.970 €	13.270 €	13.570 €

Kategorier av traktortilbehør finner du via vår nettside priskonfigurator og i nedlastingsområdet på nettsiden vår fra 18.05.2023!

PROFILINE NEXT GENERATION. SOLID. HYDRAULISK KONTROLL OG TILBEHØR.

TOPP KOMFORT OG LETT BETJENING MED DEN HYDRAULISKE KONTROLLEN.

BASE CONTROL		Pris (ekskl. mva)
 <ul style="list-style-type: none"> ✓ Høy betjeningskomfort med presis og sikker lastføring. ✓ Integrert trykk-knappbryter for tilleggsfunksjoner. ✓ Fem grunnfunksjoner: Løfte, senke, skuffe, tømme, flytestilling. ✓ Sperrefunksjon ved kjøring på vei. 	Basekontroll (tilpasset)	1.685 €
	Byggesett (universelt) (uten hydraulikkslanger og førerhus)	1.380 €

PRO CONTROL		Pris (ekskl. mva)
 <ul style="list-style-type: none"> ✓ Enkel og proporsjonal lastbetjening. ✓ Seks grunnfunksjoner: Løfte, senke, skuffe, tømme, flytestilling, flytestilling for verktøy. ✓ Tre tilleggsfunksjoner Hurtigtømming, 3./4. Kontrollkrets, blokkeringsfunksjon for kjøring på vei. ✓ Også mulig: Hydro-Lock, Comfort-Drive og revers. 	Pro Control (ECO-Pro-System for OC, OCLS, CCLS)	3.370 €
	5 Taster Joystick valgfri (tilleggspris)	155 €

DOBELLÅSING		Pris (ekskl. mva)
	<ul style="list-style-type: none"> ✓ Serie for størrelse 5 + 6 (se side 18). ✓ Valgfritt for størrelse 4 (se s. 18). ✓ For spesielt krevende bruk. 	Pristillegg 560 €

TRAC CONTROL		Pris (ekskl. mva)
	<ul style="list-style-type: none"> ✓ Fem grunnfunksjoner: Løfte, senke, skuffe, tømme, flytestilling. ✓ Ergonomisk Trac Control erstatter den originale traktor-joysticken uten trykknapp for elektrofunksjonene. 	Trykk-knapp for elektrofunksjonene 350 €

SLANGESETT HYDRAULIKK		Pris (ekskl. mva)
	<ul style="list-style-type: none"> ✓ Brukes hvis egne traktorkontroller er for hånden. ✓ Individuell tilpasning til respektiv traktor. ⚠ En dobbel funksjon og / eller eksternt aktivering må gjøres umulig ved riktig installasjon. 	400 €

KOMFORT HYDRAULIKK		Pris (ekskl. mva)
	<ul style="list-style-type: none"> ✓ Forvalgsbryter for aktivering av frontlaster eller bakke hydraulikk. ✓ Samtidig dobbeltfunksjon er utelukket - enten-ellerbryter. ⚠ Muligheten for at systemet aktiveres eksternt, må elimineres ved korrekt installasjon. 	1.090 €

Die tilbudte ettgreps styringsapparatene er utelukkende konstruert for tilkobling til landbruks- eller skogbrukstraktorer for bruk med STOLL frontlastere.

Anbefalt utsalgspris i Euro uten mva

HYDRO-FIX. DEN RASKE HYDRAULIKK-KOBLINGEN.

ALLE HYDRAULIKKRØRENE BLIR RASKT KOBLET SAMMEN
OG FRIGJORT - MED ETT ENKELT HÅNDGREP.

STOLL HYDRO-FIX – REKTANGULÆR / 4-VEIS KOPLING		Type	Bestillings- nr.	Pris (ekskl. mva)
	HYDRO-FIX kpl. STOLL EHS	FZ/FS	3645170	680 €
	HYDRO-FIX kpl. uten STOLL EHS	FZ/FS	3645180	680 €
	Plug plate (above)	FZ/FS	3645190	285 €
	Utstyr Zweitschlepper STOLL EHS	FZ/FS	3609870	395 €
	Utstyr Zweitschlepper uten STOLL EHS	FZ/FS	3609860	395 €
* Kan kobles under høyt trykk				

STOLL HYDRO-FIX – REKTANGULÆR / 4-VEIS KOPLING		Type	Bestillings- nr.	Pris (ekskl. mva)
	HYDRO-FIX kpl.	FZ/FS/S	3645300	680 €
	Pluggplate (topp)	FZ/FS/S	3645190	285 €
	Utstyr Zweitschlepper	FZ/FS/S	3537370	395 €
	* Kan kobles under høyt trykk			

STOLL HYDRO-FIX – REKTANGULÆR M. ELEKTRISK PLUGG 8-POL.		Type	Bestillings- nr.	Pris (ekskl. mva)
	HYDRO-FIX kpl. STOLL EHS	FZ/FS/S	3645200	865 €
	HYDRO-FIX kpl. uten STOLL EHS	FZ/FS/S	3645220	865 €
	Pluggplate (topp)	FZ/FS/S	3645230	470 €
	Utstyr Zweitschlepper STOLL EHS	FZ/FS/S	3618680	395 €
	Utstyr Zweitschlepper uten STOLL EHS	FZ/FS/S	3618690	395 €
* Kan kobles under høyt trykk				



STOLL HYDRO-FIX – 6-VEIS KOBLING / PASSER IKKE MED EHS		Type	Bestillings- nr.	Pris (ekskl. mva)
	STOLL HYDRO-FIX – 6-VEIS KOBLING / PASSER IKKE MED EHS	FZ/FS	3614720	935 €
	Plug plate (above)	FZ/FS	3618670	350 €
	Equip. for second tractor	FZ/FS	3617840	585 €

MULTIKOBLER – FOR SPESIELLE FENDT-TRAKTORER / VARIO		Type	Bestillings- nr.	Pris (ekskl. mva)
	Multikobler kpl.	FZ/FS/S	3645240	805 €
	Pluggplate (topp)	FZ/FS/S	3645260	320 €
	Muffeplate (under)	FZ/FS/S	3537390	485 €
* Kan kobles under høyt trykk				

MULTIKOBLER – CARGO		Type	Bestillings- nr.	Pris (ekskl. mva)
	Multikobling med integrert elektrokontakt	FZ/FS/S	3645250	805 €
	Pluggplate (topp)	FZ/FS/S	3645270	320 €
	Muffeplate (under)	FZ/FS/S	3537400	485 €
* Kan kobles under høyt trykk				

STOLL-VERKTØY-FIX – 2-VEIS KOBLING / TIL 3. + 4. KONTROLLKRETS		Type	Bestillings- nr.	Pris (ekskl. mva)
	Verktøy-Fix kpl.	FZ/FS	3331530	525 €
	Halv svingside	FZ/FS	3474580	350 €
	Halv redskapsside	FZ/FS	3617080	175 €

ARBEID RASKT, SIKKERT, OG KOMFORTABELT. MED TILBEHØR FRA STOLL.

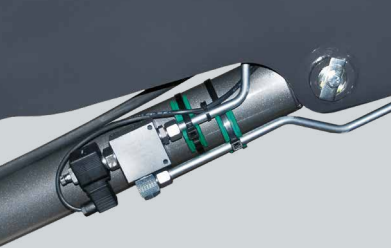
3./4. KONTROLLKRETS		Pris (ekskl. mva)
 <ul style="list-style-type: none"> ✓ Enkel betjening av hydrauliske verktøy. ✓ Ingen ytterligere spesiell kontrollenhet er nødvendig. ✓ For eksempel for silotang, ballegriper eller rundballe-pakker. 	Solid: Levering 3. Kontrollkrets	405 €
	ProfilLine Next Generation: Levering / etterlevering (enhetspris)	470 €
	Tilleggspris for Verktøy-Fix (bare FZ / FS, enhetspris)	525 €
HYDRO-LOCK		Pris (ekskl. mva)
 <ul style="list-style-type: none"> ✓ Fungerer via dobbeltvirkende hydrauliske sylindere. ✓ Skyv låseboltene inn og inn ved å trykke på en knapp. ✓ Redskapsbytte uten å gå ut. 	Hydro-Lock FZ / FS	740 €
SENKEANORDNING		Pris (ekskl. mva)
 <ul style="list-style-type: none"> ✓ Forhindrer plutselig senking av lasteren. ✓ Kreves for manuelt arbeid på hevet frontlaster når en person går inn i lasterens arbeidsområde. ✓ Oppfyller kravene i EN 12525/A1. ▲ Fyller ikke kravene til arbeidskurv. 	For ProfilLine Next Generation FZ / FS størrelse 1 - 6 (se side 18), alle Solid og CompactLine (sett, enhetspris)	905 €
	Tilleggsutstyr for begge sider (sett)	460 €

Tilbehørfunksjonen Comfort-Drive reduserer Slagene fra laster og redskap – Resultat: Både person og maskin blir skånet. Takket være teknikken!

SENKESIKRING		Pris (ekskl. mva)
	<ul style="list-style-type: none"> ✓ Innebygde gassventiler begrenser senkehastigheten til frontlasteren. ✓ Avstengningsventiler på verktøysylindrene hindrer svingbevegelse (ikke inkludert i settet). ✓ Obligatorisk for bruk ved personellarbeidsplattformer. ⚠ Lokal lovgivning for personbefordring må følges. 	For ProfilLine Next Generation FZ / FS størrelse 1 - 6 (se side 18) (sett, enhetspris) 400 €
	Anbefales på begge sider	
COMFORT-DRIVE		Pris (ekskl. mva)
	<ul style="list-style-type: none"> ✓ For å roe ned turen med påmontert frontlaster. ✓ Blir harde støt som følge av ujevn grunn avfjæret. ✓ Slik at fører og traktor skånes. 	1 Comfort-Drive FZ / FS 610 €
		Tillegg for elektrisk tilkoblet og frakoblet Comfort-Drive FZ / FS 475 €
	2 Comfort-Drive Solid 480 €	
RETURN-TO-LEVEL		Pris (ekskl. mva)
	<ul style="list-style-type: none"> ✓ Tidsbesparelse og høy ladestyring på grunn av den automatiske nivåreguleringen. ✓ Den opprinnelig innstilte redskapsposisjonen kommer tilbake igjen ved et knappetrykk. ✓ Kan brukes med alle STOLL engreps kontrollsystemer - intet ekstrautstyr er nødvendig. ✓ Tilleggsfunksjon hurtigtømming er inkludert. 	For ProfilLine FZ 1.060 €

REAL ³		Pris (ekskl. mva)
	<ul style="list-style-type: none"> ✓ Tredje styrekrets for kontroll av redskapen uavhengig av frontlasterkontrollen. ✓ Redskapen håndteres direkte av traktorens hydraulikkpumpe. ✓ Optimal bruk av redskapene ved simultan utføring av deres funksjoner. 	Utstyr ledningssett svingarm 760 €
		Real3rd ventil wire 1.345 €
		Real3rd ventil elektrohydraulisk 1.345 €
		Real3rd ventil (Ettermontering i forbindelse med traktorens egne ventiler) 775 €
		2 Hydro-Fix + Ettermontering 350 €
		4 Hydro-fix 680 €
		6 Hydro-Fix (bare i forbindelse med slangesettet) 925 €

BRYTERBOKS		Pris (ekskl. mva)
	<ul style="list-style-type: none"> ✓ Inneholder alle brytere for å betjene de elektroniske funksjonene til frontlasteren. ✓ Reduksjon i arbeidstid og montasjekostnader - alle tilkoblinger ligger sammen. ✓ Tilgjengelig for alle frontlastere fra ProfiLine Next Generation. 	For ProfiLine Next Generation FZ / FS (sett) 210 €

AMERASYSTEMET OG ARBEIDSLYS		Pris (ekskl. mva)
	<ul style="list-style-type: none"> ✓ Arbeid målrettet og nøyaktig – sjåføren ser bedre med kamerasystemet og arbeidslysene. ✓ Høy komfort og forbedret effektivitet når du arbeider med verktøyet. 	Kamera-system som består av skjerm, kamera og kabelsett (inkludert sugekopp og holder) 910 €
		Kamera (enhetspris) 350 €
		Skjerm (enhetspris) 555 €
		Arbeidslys (bare FZ) 845 €

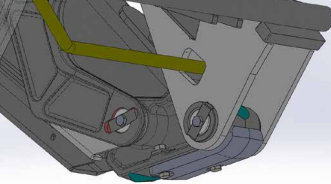
SLITEPLATE		Pris (ekskl. mva)
	<ul style="list-style-type: none"> ✓ På områder med hardt terreng er lasteren beskyttet mot slitasje. ✓ Kan ettermonteres når som helst takket være den beskyttede skruforbindelsen. 	Sliteplate 120 €
		ProfiLine Next Generation FZ 46 0 €
		ProfiLine Next Generation FZ 48 0 €

Eksempel
på spesialmaling.



COLOR EDITION. **SPESEIELL MALING.**

PROFILINE FZ FRONTLASTER FOR TRAKTORER MED METALLMALING!

Tilbud på forespørsel.

Best ytelse når det gjelder løftekraft og -høyde. Toppverdier i stabilitet og lastehastighet. Komfortabel i betjening: ProfiLine Next Generation ble spesielt utviklet for alle behovene til ekte profesjonelle.

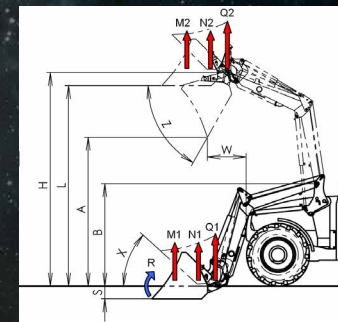

PROFILINE NEXT GENERATION				STØRRELSE 1			STØRRELSE 2					STØRRELSE 3				STØRRELSE 4				STØRRELSE 5			STØRRELSE 6		
mekanisk parallellføring				FZ 36-20	FZ 36-24		FZ 39-23	FZ 39-27		FZ 39-31		FZ 41-25	FZ 41-29	FZ 41-33		FZ 43-27	FZ 43-30	FZ 43-34		FZ 46-26	FZ 46-29	FZ 46-33	FZ 48-33	FZ 48-37	FZ 48-42
uten parallellføring					FS 36-24			FS 39-27		FS 39-31				FS 41-33				FS 43-34							
Passer for traktorer med kW / hk- ytelse			kW hk	40-75 50-100	50-75 70-100		45-95 60-130	60-95 80-130		65-95 90-130	60-120 80-160	75-120 100-160	80-120 110-160		75-130 100-180	85-130 110-180	95-130 130-180		95-190 130-260	105-190 140-260	120-190 160-260	140-220 190-300	150-220 200-300	155-220 210-300	
Løftekraft i verktøydreiepunktet	nede oppe	Q1 Q2	daN	2.020 1.490	2.370 1.750		2.300 1.550	2.670 1.800		3.070 2.060	2.510 1.680	2.880 1.930	3.280 2.200		2.660 1.890	3.060 2.120	3.420 2.430		2.580 2.020	2.940 2.280	3.320 2.590	3.320 2.230	3.730 2.500	4.150 2.790	
Løftekraft (skuffe) 300 mm for dreiepunktet	nede oppe	N1 N2	daN	2.020 1.490	2.370 1.750	2.020 1.470	2.300 1.550	2.670 1.800	2.300 1.500	3.070 2.060	2.640 1.730	2.510 1.680	2.880 1.930	3.280 2.200	2.840 1.870	2.660 1.890	3.060 2.120	3.420 2.430	30	2.580 2.020	2.940 2.280	3.320 2.590	3.320 2.230	3.730 2.500	4.150 2.790
Løftekraft (pall) 800 mm for dreiepunktet	nede oppe	M1 M2	daN	2.020 1.490	2.370 1.750	1.620 1.150	2.300 1.550	2.670 1.800	1.860 1.180	3.070 2.060	2.130 1.360	2.510 1.680	2.880 1.930	3.280 2.200	2.320 1.490	2.660 1.890	3.060 2.120	3.420 2.430	2.480 1.640	2.580 2.020	2.940 2.280	3.320 2.590	3.320 2.230	3.730 2.500	4.150 2.790
Brytekraft 800 mm for verktøydreiepunkt	nede	R	daN	2.620	2.890		2.910	3.550	3.080	3.550	3.080	2.900	3.540	3.850	3.540	4.580			3.840	4.560	4.140	4.900			
Maksimal løftehøyde i verktøydreiepunktet		H	mm	3.550			3.850					4.100				4.320				4.550			4.800		
Lastehøyde (H-210)		L	mm	3.340			3.640					3.890				4.110				4.340			4.590		
Tømmehøyde		A	mm	2.470			2.810					3.060				3.290				3.490			3.750		
Tømmebredde		W	mm	710			700					790				780				800			880		
Gravedybde		S	mm	210			210					210				210				210			210		
Armdreiepunkt		B	mm	1.680			1.800					1.945				1.945				2.045			2.180		
Fyllevinkel	nede	X	° grad	41°			44°					44°				44°				44°			45°		
	skuffet	X1	° grad	55°	-	61°	-	61°	-	61°	-	61°	-	61°	-	61°	-	61°	-	63°	-	63°	-	62°	-
Tømmevinkel	oppe	Z	° grad	62°			57°					57°				56°				58°			58°		
Pumpeytelse			l/min	60			75					90				100				120					
Løftetid			Sek.	3,9	4,2		3,4	3,9		4,5	3,3	3,8	4,3		3,8	4,3	4,8		3,6	4,3	4,7	3,8	4,2	4,7	
Fylletid, verktøy			Sek.	0,5	0,7	0,7	0,6	0,7	0,6	0,7	0,6	0,5	0,6	0,6	0,6	0,6	0,7	0,7	0,7	0,6	0,7	0,7	0,5	0,6	0,6
Tømmetid, verktøy			Sek.	1,3	1,6	2,4	1,3	1,6	2,2	1,6	2,2	1,1	1,3	1,4	2,1	1,3	1,7	1,7	2,3	1,3	1,6	1,6	1,2	1,4	1,4
Vekt, lastearmer uten verktøy			kg	555	562	480	604	610	528	612	530	650	657	665	580	767	770	775	675	852	860	864	886	890	898

Angitte verdier er middelverdier. Avhengig av traktortype er det avvik både opp- og nedover. Beregnet med 195 bar hydraulikktrykk!

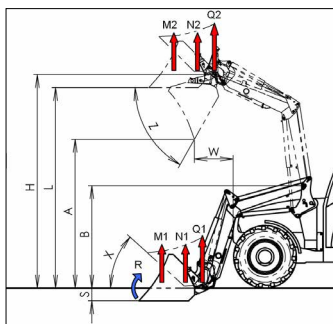

Tall blir til verdier. Våre verdier for deg lyder:
Tradisjon, kvalitet og innovasjon.

SOLID				28-14		30-16		35-18		38-20		40-22
TYPE				P	P	H	P	H	P	H	P	
Passer for traktorer med kW / hk-ytelse			kW hk	29-44 40-60	35-50 45-65		40-60 55-80		50-80 65-100		60-100 80-135	
Løftekraft i verktøydreiepunktet	nede oppe	Q1 Q2	daN	1.400 900	1.560 1.220		1.810 1.270		1.960 1.410		2.100 1.530	
Løftekraft (skuffe) 300 mm før dreiepunktet	nede oppe	N1 N2	daN	1.400 900	1.560 1.220	1.310 10	1.810 1.270	1.520 1.050	1.960 1.410	1.670 1.180	2.100 1.530	
Løftekraft (pall) 900 mm før dreiepunktet	nede oppe	M1 M2	daN	1.400 900	1.560 1.220	990 740	1.810 1.270	1.160 780	1.960 1.410	1.300 890	2.100 1.530	
Brytekraft 900 mm før verktøydreiepunkt		R	daN	1.370	1.870	1.590	2.310	1.570	2.360	2.120	2.600	
Maksimal løftehøyde i verktøydreiepunktet		H	mm	2.760	3.010		3.460		3.760		4.080	
Lastehøyde (H-210)		L	mm	2.550	2.800		3.250		3.550		3.870	
Tømmehøyde		A	mm	1.365	1.920		2.390		2.710		3.040	
Tømmebredde		W	mm	550	600		650		700		785	
Gravedybde		S	mm	210	210		210		210		210	
Armdreiepunkt		B	mm	1.399	1.400		1.660		1.780		1.930	
Fyllevinkel	nede	X	° grad	41	43		43		46		46	
Tømmevinkel	oppe	Z	° grad	72	63		63		58		58	
Pumpeytelse			l/min.	50	50		50		50		60	
Løftetid			Sek.	3	4		4		5		5	
Fylletid, verktøy	nede		Sek.	1,4	1,5		1,5		1,5		1,5	
Tømmetid, verktøy	oppe		Sek.	1,6	1,7		1,7		1,7		1,7	
Vekt, lastearmer uten verktøy			kg	305	315	275	335	290	355	315	395	

Angitte verdier er middelverdier. Avhengig av traktortype er det avvik både opp- og nedover.

* På grunn av traktorens veltefare er frontlasterarbeider bare tillatt i forbindelse med en egnet vekt bak. Beregnet med 195 bar hydrauliktrykk!

- +** MEKANISK PARALLELLFØRING
- +** DET SAMME INNLØPSSYSTEMET SOM PÅ PROFILINE FRONTLASTERE
- +** FREMRAGENDE AV- OG PÅTIPPVINKEL LITEN
- +** EGENVEKT
- +** FORBEDRET YTELSESDATA
- +** MODERNE OPTIKK
- +** TILVALG: HYDRO-FIX OVERDEL, 3. KONTROLLKRETS, 4. KONTROLLKRETS OG COMFORT-DRIVE
- +** SPESIELL LAKKERING (MULIG MED TILLEGG I PRIS)

Hvis slik, så ja: Den FC 150 har i likhet med sine storebrødre en egen Skid Steer bytteramme for tilhørende redskapsprogram
Fleksibilitet og mangesidighet er viktig for oss.

FC COMPACTLINE				FC 150	FC 250	FC 350	FC 450	FC 550
TYP				P	P	P	P	P
Passer for traktorer med kW / hk-ytelse			kW hk	11-18 15-25	15-26 20-35	18-37 25-50	26-40 35-55	29-44 40-60
Traktorvekt			kg	700-1.000	800-1.300	1.100-1.600	1.500-2.000	1.800-2.300
Løftekraft i redskapens dreiepunkt	nede oppe	Q1 Q2	daN	435 350	640 * 540	950 * 790	970 * 920	1.170 * 1.120
Løftekraft (Skuff) 300mm foran dreiepunktet	nede oppe	N1 N2	daN	390 310	570 480	850 710	870 820	1.050 1.010
Løftekraft (palett) 700mm foran dreiepunktet	nede oppe	M1 M2	daN	365 295	540 450	800 670	820 780	990 950
Bruddkraft 750mm foran dreiepunktet		R	daN	560	850	960	1.010	1.430
Maks løftehøyde i redskapens dreiepunkt		H	mm	2.000	2.290	2.435	2.590	2.800
Lastehøyde		L	mm	1.845	2.130	2.275	2.425	2.630
Dumpehøyde		A	mm	1.340	1.510	1.665	1.805	2.020
Dumpebredde		W	mm	220	250	250	300	500
Gravedybde		S	mm	75	85	105	110	120
Svingdreiepunkt		B	mm	998	1.196	1.196	1.216	1.276
Tippvinkel	nede	X	° grad	48	40	38	41	41
Tippvinkel	oppe	Z	° grad	71	80	74	74	70
Pumpeytelse			l/min.	15	20	25	30	40
Løftetid			Sek.	2,5	2,7	3,4	3,3	3,2
Tipptid, redskap	nede		Sek.	1,4	1,5	1,1	1,3	1,1
Tipptid, redskap	oppe		Sek.	2,0	2,1	1,6	2,0	1,8
Vekt, lastearm uten redskap			kg	165	205	230	270	290

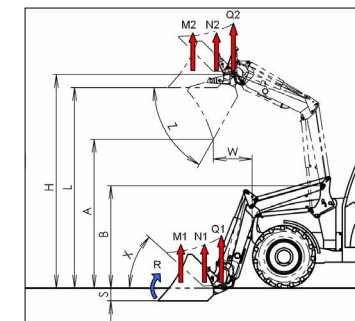

Angitte verdier er gjennomsnittsverdier Avhengig av traktortype er det avvik opp eller ned Det hydrauliske trykket er på FC 150 = 140 bar, for alle andre frontlastere 170 bar.

* På grunn av faren for at traktoren kan tippe, er frontlasterarbeid bare tillatt i forbindelse med egnet bakvekt.



ALLE SKUFFER FYLLES FULLE!

**TØFF FOR DIN PROFILINE
NEXT GENERATION: DEN
PASSENDE SKUFFEN FOR ALLE
ANLEDNINGER – ALLSIDIG I
BRUK OG KONSTRUERT FOR
BELASTNING:**

- ✓ Meget robust, lite slitasje og lav egenvekt takket være bruk av førsteklasses stål.
- ✓ Lett arbeid også med klebrig gods – den koniske formen som åpner seg til kutt, gjør dette mulig.
- ✓ Skjærekanten tåler de tøffeste belastninger – dag etter dag, år etter år.



Svært hard skjærekant
BRINELL 500



Svært hard skjærekant
BRINELL 500

ROBUST U.

For universal, lett til moderat bruk.

Bestillings-nr.	Bredde i m	Volum fanget i m ³	Volum sluppet i m ³	SKJÆREKANT Brinell 500 HB	Vekt i kg		Pris (ekskl. mva)
3428170	1,15	0,47	0,41	110 x 16	130		895 €
3428180	1,30	0,51	0,44	110 x 16	132		915 €
3428190	1,50	0,60	0,52	150 x 16	161		985 €
3428200	1,70	0,68	0,59	150 x 16	176		1.015 €
3428210	1,90	0,76	0,66	150 x 16	211		1.105 €
3428220	2,05	0,82	0,71	150 x 16	225		1.300 €
3428230	2,20	0,89	0,77	150 x 16	269		1.490 €
3461720	2,40	0,94	0,82	150 x 20	310		1.645 €

ROBUST M.

Spesiell til lastning av løst bulk gods med lav vekt.

Bestillings-nr.	Bredde i m	Volum fanget i m ³	Volum sluppet i m ³	SKJÆREKANT Brinell 500 HB	Vekt i kg		Pris (ekskl. mva)
3428330	2,05	1,45	1,13	150 x 16	320		2.050 €
3429920	2,20	1,56	1,22	150 x 16	384		2.170 €
3429930	2,40	1,70	1,33	200 x 20	432		2.410 €
3429940	2,60	1,86	1,45	200 x 20	462		2.465 €

Ekte legender og undre. Våre STOLL-skuffer som rekker deg en kraftig hånd sammen med vår ProfiLine Next Generation.



Svært hard skjærekant
BRINELL 500

ROBUST S.

For arbeid med tung og klebrig gods slik som våt jord eller snø.

Bestillings-nr.	Bredde i m	Volum fanget i m ³	Volum sluppet i m ³	SKJÆREKANT Brinell 500 HB	Vekt i kg		Pris (ekskl. mva)
3428260	1,50	0,60	0,52	150 x 16	172		1.310 €
3428270	1,70	0,68	0,59	150 x 16	190		1.420 €
3428280	1,90	0,74	0,64	150 x 20	242		1.565 €
3428290	2,05	0,81	0,70	150 x 20	258		1.935 €
3428300	2,20	0,87	0,76	150 x 20	308		2.030 €
3428310	2,40	0,94	0,82	200 x 20	351		2.225 €
3459310	2,60	1,01	0,88	200 x 20	376		2.780 €

ROBUST T.

Med brytetenner for jord- eller gravearbeider.



Svært hard skjærekant
BRINELL 500

Bestillings-nr.	Bredde i m	Volum fanget i m ³	Volum sluppet i m ³	SKJÆREKANT Brinell 500 HB	Vekt i kg	Tenner	Pris (ekskl. mva)
3436990	1,50	0,60	0,52	150 x 16	177	5	1.495 €
3437000	1,70	0,68	0,59	150 x 16	190	6	1.635 €
3437010	1,90	0,74	0,64	150 x 20	242	6	1.805 €
3437020	2,05	0,81	0,70	150 x 20	258	7	2.200 €
3437030	2,20	0,87	0,76	150 x 20	308	7	2.320 €
3437040	2,40	0,94	0,82	200 x 20	351	8	2.500 €
3459300	2,60	1,01	0,88	200 x 20	376	8	2.990 €



MULTIFUNKSJONSSKUFFE HD.

Bestillings-nr.	Bredde i m	Volum i m ³	Åpningsbredde i mm	Vekt i kg			Pris (ekskl. mva)
3668340	2,05	0,85	1.320	443			4.565 €
3668350	2,20	0,92	1.320	472			5.265 €
3668360	2,50	1,00	1.320	512			5.760 €
Sideplate (angivelse per sett)							
3659430							290 €
Sideplate (angivelse per sett)							
3659420							220 €
3. styrekrets kreves							

MULTIBENNE.

Det universelle verktøyet til ensilasjehåndtering:
Takket være den lukkede bunnen kan også løst og grøtaktig gods lastes.



Bestillings-nr.	Bredde i m	Volum i m ³	Åpningsbredde i mm	Vekt i kg			Pris (ekskl. mva)
3547610	1,50	0,59	1.290	292			3.325 €
3547620	1,70	0,67	1.290	314			3.515 €
3547630	2,05	0,82	1.290	373			3.910 €
3547650	2,20	0,88	1.290	423			4.150 €
Valgfri sideplate (angivelser per stykk)							
3548350							195 €
3. styrekrets kreves							

SILOGRABB.

Perfekt til å transportere ensilage eller gjødsel.



Bestillings-nr.	Bredde i m	Volum fanget i m ³	Tinder nede	Åpningsbredde i mm	Vekt i kg		Pris (ekskl. mva)
3429090	1,30	0,54	7	1.300	226		3.105 €
3429100	1,50	0,63	8	1.300	249		3.365 €
3429110	1,70	0,71	9	1.300	268		3.605 €
3429120	2,05	0,87	11	1.300	304		4.020 €
3430650	2,40	1,02	13	1.300	355		4.350 €
3. styrekrets kreves							

SILOFØRKUTTER PROFI-CUT.

For porsjonsvis fjerning av ensilage;
den sagtannede eggen sørger for en rett skjærekant.



Bestillings-nr.	Bredde i m	Volum i m ³	Dybde i mm	Åpningsbredde i mm	Tinder Antal	Vekt i kg	Pris (ekskl. mva)
3334760	1,28	0,87	790	856	10	500	4.545 €
2449320	1,52	1,05	790	856	13	530	4.990 €
3306680	1,88	1,28	790	856	16	730	6.795 €
Skyveinnretning							
3521560							260 €

3. styrekrets kreves | Ved bredde 1,88 m er to skyvere nødvendig.

GJØDSELGREIP.

For lasting av gjødsel. Plasseringen
av tindene forhindrer at lasten går tapt.

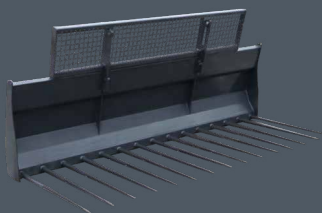

Bestillings-nr.	Bredde i m	Tindelengde i mm	Tinder Antall	Vekt i kg			Pris (ekskl. mva)
3364760	1,25	810	7	125			945 €
3364690	1,50	810	8	145			1.175 €
3364520	1,75	810	10	165			1.405 €
Sidetinder (angivelse per sett)							
3534780							155 €
3611820	2,00	810	11	243			1.895 €
3611830	2,00	1.100	11	264			2.115 €
3611930	2,25	1.100	12	288			2.820 €
3660460	2,50	1.100	14	318			3.025 €
Sidetinder (angivelse per sett)							
3534780							155 €
Lastegitter (for gaffler fra 2,00 m arbeidsbredde)							
3599680	2,00			40			330 €

Grabbskuffer som biter igjen, men som ikke setter i vrangstrupen. Selv hjullasterere lærer å frykte dem. Fagfolk for ProfiLine Next Generation.

GRABBSKUFFE.

Egnet til ensilage av alle typer:
Ideell til direkte lastning og transport.



Bestillings-nr.	Bredde i m	Åpningsbredde i mm	Volum i m ³	Vekt i kg	Pris (ekskl. mva)
3687650	1,60	1.480	0,88	512	4.030 €
3687660	1,80	1.480	1,00	549	4.320 €
3687670	2,00	1.480	1,10	601	4.610 €
3687680	2,20	1.480	1,21	641	4.780 €
3687690	2,50	1.480	1,38	753	6.225 €
Valgfri maistann (angivelser per sett)					
3635370					205 €
3. styrekrets kreves					

POWERGRABB.

Multifunksjonelt verktøy, spesielt til uhandterlig gods.



Bestillings-nr.	Bredde i m	Åpningsbredde i mm	Volum i m ³	Vekt i kg	Pris (ekskl. mva)
3591550	1,80	1.480	1,00	557	3.590 €
3632970	2,00	1.480	1,10	605	3.840 €
3591560	2,20	1.480	1,21	636	3.995 €
3602920	2,50	1.480	1,38	762	5.185 €
Valgfri sideplate (angivelser per sett)					
3660080					465 €
3. styrekrets kreves					



Balletengene fra STOLL er det perfekte valget for enhver ballestørrelse.

INNTA BALLENE, KLAR, FERDIG, GÅ!

**HVER SOMMER ER
HØYSESONG FOR
BALLER – GJØR DEG
KLAR I RETT TID MED
BALLREDSKAPENE FRA
STOLL.**

Enten det dreier seg om rund- eller firkantballer, med eller uten folie: Hos STOLL finner du alltid et passende redskap.



BALLEGRIPER H.

Perfekt egnet til folierundballer:
Det finnes ingen skarpe kanter som kan skade folien.

Bestillings- nr.	Vekt i kg						Pris (ekskl. mva)
2364610	225						2.880 €

For rundballer med diameter på 1,00 m inntil 1,80 m / for firkantballer med diameter på 1,60 m | **3. styrekrets kreves**

BALLEGRIPER-PRO H.

For sikker håndtering av runde og firkantede folieballer.

Bestillings- nr.	Vekt i kg						Pris (ekskl. mva)
3395020	305						3.595 €

Største/smaleste åpning: 2,05 m / 0,65 m | effektiv dybde: 1,20 m | transportbredde: 1,35 m | for firkantede og runde folieballer | **3. styrekrets kreves**

BALLTRANSPORT HEKK.

Til transport av rund- og folieballer bak.

Bestillings- nr.	Vekt i kg						Pris (ekskl. mva)
3336750	115						805 €

Traktor-treppunktsmontering hekk eller apparat-trekant | gripeområde fra 0,94 m til 1,34 m / holmlengde 1,28 m / rørdiameter 0,12 m



BALLTRANSPORT H.

Ideell til å transportere rundballer.

Bestillings-nr.	Vekt i kg						Pris (ekskl. mva)
3380410	105						935 €

For rundballer | gripeområde fra 0,94 m til 1,34 m / holmlengde 1,28 m / rørdiameter 0,12 m



MAXI-BALLEKLO H.

Inntil to baller gripes, løftes og lastes samtidig.

Bestillings-nr.	Vekt i kg						Pris (ekskl. mva)
2449950	150						2.735 €

For rund- og firkantballer | **3. styrekrets kreves**



RULLE-BALLGAFFEL.

Passer til alle balletyper.

Bestillings-nr.	Vekt i kg						Pris (ekskl. mva)
3573240	245						2.195 €

For folierund- og foliefirkantballer / gripeområde fra 0,60 m til 1,85 m | **3. styrekrets kreves**



BALLESTABLER H.

Den integrerte løfteinnretningen gir en høydegevinnst på inntil 1,40 m.

Bestillings-nr.	Vekt i kg						Pris (ekskl. mva)
1339660	260						3.065 €

For rund- og firkantballer / løftehøydegevinnst fra 1,40 m til normalhøyde | **3. styrekrets kreves**

Alle kan stable i høyden, men bare noen få holder det de lover. Våre palle- og ballegafler er effektive redskaper på sitt felt.

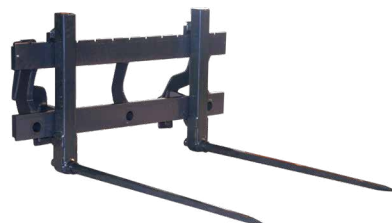

BALLESPYD H.

Tindene kan plasseres variabelt – dermed egner spydet seg til alle baller.

Bestillingsnr.	Lastekapasitet i kg	Tindelengde i mm	Vekt i kg				Pris (ekskl. mva)
3378240		1x 800 / 1x 1.200	92				745 €
3411860		2 x 1.200	95				755 €
Ramme							
3385190	1.000		76				515 €
Tunglasttinder (angivelser per stykk)							
1330130		1.200	9				120 €
Tunglasttinder (angivelser per stykk)							
0476240		800	5				110 €

For rund- og firkantballer | Ekstratinder kan ettermonteres

STORBALLGAFFEL HS.

Avstanden mellom tindene kan lett endres. Også pallegaffeltinder kan monteres på rammen.

Bestillingsnr.	Tindelengde i mm	Vekt i kg					Pris (ekskl. mva)
3684190	1.200	137					1.470 €
3684200	1.200 foldbar	143					1.920 €
Ramme HS							
3654340	-	110					750 €
Ballettinder HS (angivelser per stykk)							
2400050	1.200	20					360 €
3331520	1.200 foldbar	23					585 €

For rund- og kvadratballer

STORBALLGAFFEL.

Til sikker transport av flere baller stablet oppå hverandre.

Bestillingsnr.	Tindelengde i mm	Vekt i kg	Nyttelast i kg				Pris (ekskl. mva)
3611920	1.200 foldbar	147	1.000				1.235 €

For rund- og kvadratballer. For sikrere tomkjøring på offentlige veier kan ballettindene slå opp.

ALT PALLE- TERT OG KLART.

**LØFTE, LASTE,
STABLE – MED
STOLL-PALLEGAFLER
FOR PROFILINE NEXT
GENERATION AR-BEID
ALLTID PRESIST:**

- ✓ Pallegafflene er spesielt stabile fordi STOLL prioriterer en robust konstruksjon og beste materialer.
- ✓ Du kan plassere tindene akkurat slik det passer for arbeidet ditt: Tindene kan forskyves for hånd.
- ✓ Størrelsen til pallegaffelen løfter inntil 3,5 t. Dermed hører den til absolutt toppgruppen innen frontlasterredskape.

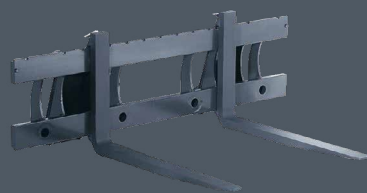
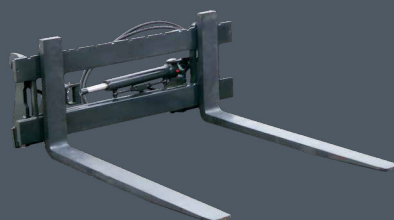
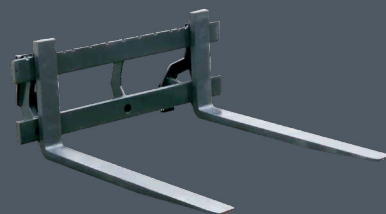

PALLEGAFFEL HD.

Gafflene lar seg forskyve helt etter ønske – føreren kan også montere balletinder på rammen.

Bestillingsnr.	Lastekapasitet i kg	Tindelengde i mm	Vekt i kg	Bredde i mm	Opptak	Pris (ekskl. mva)
3646850	2.500	1.200	196	1.250	ISO 2328	1.490 €
3654360	1.600	1.200	166	1.250	ISO 2328	1.370 €
3654370	1.600	1.000	158	1.250	ISO 2328	1.230 €
Ramme HD						
3654340	2.500		94	1.250	ISO 2328	750 €
Pallettinder HD (angivelser per stykk)						
3570730	1.250	1.200	51		ISO 2A	370 €
3570720	800	1.200	36		ISO 2A	310 €
3570710	800	1.000	32		ISO 2A	240 €

Ramme inkl. 3 hylser for ballettinder

PALLEGAFFEL HD MED SIDE SKIFT.

Bestillingsnr.	Lastekapasitet i kg	Tindelengde i mm	Vekt i kg	Bredde i mm	Opptak	Pris (ekskl. mva)
3614380	2.000	1.200	257	1.250	ISO 2328	3.140 €
Ramme HD						
3666450	2.000		155	1.250	ISO 2328	2.400 €
Pallettinder HD (angivelser per stykk)						
3570730	1.250	1.200	51		ISO 2A	370 €

Sidevis forskyvning +/- 145 mm | **3. styrekrefts kreves**

PALLET FORK HS 1500.

I tillegg til pallegaffeltindene kan også inntil fire ballettinder monteres på rammen.

Bestillingsnr.	Lastekapasitet i kg	Tindelengde i mm	Vekt i kg	Bredde i mm	Opptak	Pris (ekskl. mva)
3430830	1.600	1.000	185	1.500	ISO 2328	1.465 €
3434900	1.600	1.200	200	1.500	ISO 2328	1.605 €
Ramme HS 1500						
3434840	1.600		115	1.500	ISO 2328	985 €
Pallettinder HS (angivelser per stykk)						
3570710	800	1.000	43		ISO 2A	240 €
3570720	800	1.200	66		ISO 2A	310 €

HJELP TIL Å LØFTE.

LØFT TUNGT – HELT LETT.

STOLL-ingeniørene har målet klart: Å utvikle redskaper som gjør landbruket mer effektivt. Med redusert arbeidskraft og robust teknikk mestrer du hverdagen lettere. ProfilLine Next Generation faller nettopp inn i denne kate-gorien.



Også skogen trenger STOLL. Vi støtter deg optimalt i arbeidet i skogen. Fordi skogen er verdt det.

STORSEKKELOFTER.

Spesielt utviklet for godsbager med én eller to sløyfer. Redskapet løfter lasten over redskapsdreiepunktet – dermed holdes sikten garantert fri.

Bestillings-nr.	Nyttelast i kg	Vekt i kg	Løftehøyde over redskapsdreiepunktet i mm			Pris (ekskl. mva)
3602900	1.000	115	1.500			1.430 €

For godsbager inntil 1000 kg

SEKKELOFTER H.

Perfekt egnet til godsbager med fire sløyfer.

Bestillings-nr.	Nyttelast i kg	Vekt i kg	Løftehøyde over redskapsdreiepunktet i mm			Pris (ekskl. mva)
2357100	1.000	180	500			1.490 €

For godsbager inntil 1000 kg

LASTKROK.

For den gode balansen under transport: Lasten er midt på og i nærheten av forakselen.

Bestillings-nr.	Nyttelast i kg	Vekt i kg				Pris (ekskl. mva)
2309670	2.000	16				430 €

Kroken er lagret dreibar

IDEELL FOR SKOG OG SKOGDRIFT.

LAG TRE – STOLL SKOGREDSKAPER SØRGER FOR EFFEKTIVT ARBEID.

Grabben med overgrabb og tømmergaffelen er spesialister for skogdrift.



GRABB H MED HYDRAULISK OVERGRABB.

Grip tak i tømmerstokker med overgrabben – slik går intet tapt.

Bestillingsnr.	Gr. åpning i m (innvendig mål)	Vekt i kg					Pris (ekskl. mva)
3390260	1,04	235					3.145 €

3. styrekrets kreves



TØMMERGAFFEL.

Til lasting og sammenskyvning av tømmerstokker.

Bestillingsnr.	Vekt i kg						Pris (ekskl. mva)
1317750	150						1.605 €



OVERGRABB.

Den ideelle utvidelse til pallegaffelen for å fange opp eller laste trestammer.

Bestillingsnr.	Åpningsbredde i mm	Vekt i kg					Pris (ekskl. mva)
3548990	1.385	79					1.170 €

For pallegaffel HD og HS 1500 (må bestilles separat) – 3. styrekrets kreves

DET SMARTE EKSTRA.



SAFETY GRILL.

So nothing slips: secures the load to the rear.

Bestillings- nr.	Vekt i kg						Pris (ekskl. mva)
3570550	23						300 €

For storballgaffel HS og pallegaffel HD – Passar inte till 1500 mm ramar



14 GRADS ADAPTER.

Takket være forbedret fyllevinkel blir alt værende i skuffen.

Bestillings- nr.	Vekt i kg						Pris (ekskl. mva)
3522000	12						245 €

Til forbedring av fyllevinkelen (sett: 2 vinkler inkl. skruer) – passer bare til skuffer og gjødselgaffer



TREPUNKTSADAPTER.

For hekkmontering av krokmonterte verktøy.

Bestillings- nr.	Vekt i kg						Pris (ekskl. mva)
3386990	60						505 €

For krokmonterte verktøy i 3P-hekkmontering bærelast 1,5 t på koblingspunktet til det nedre leddet



OMBYGGINGSSETT KROKMONTERT REDSKAP.

For omrustning fra krokmonterte redskaper til eurostandard.

Bestillings-nr.	Vekt i kg			Pris (ekskl. mva)
1334090	19			310 €
1 kpl. sett tilkoblingsplater (v + h)				



KROKER OG ØYNE.

Det løse settet til omrustning fra krokmonterte verktøy.

Bestillings-nr.	Vekt i kg			Pris (ekskl. mva)
3320080				145 €
Løst sett: 2 kroker, 2 øyne				



VERKTØYSTATIV.

Det må være orden: Den ideelle lagerplassen for inntil fire redskaper.

Bestillings-nr.	Bredde i m	Høyde i m	Vekt i kg	Pris (ekskl. mva)
3523120	1,22	2,40	150	1.235 €
Levering uten verktøy.				

ADAPTER / HURTIGBYTTERAMME.

Bestillings-nr.	Vekt i kg			Pris (ekskl. mva)
3664360	70			895 €
Adapteramme Euro på Tenias				
3551060	44			835 €
Adapteramme Euro på Faucheux				
3733790	78			450 €
Verktøyadapter MX for Euro hurtigbytteramme, mekanisk låsing				
Alternativ:				
Hurtigbytteramme Skid Steer				
Hurtigbytteramme Euro				
Hurtigbytteramme Euro + Alö				
Hurtigbytteramme Euro +SMS				

STOLL tenker globalt og liberalt. Derfor finner du også smarte spesialløsninger for ProfiLine Next Generation i vårt sortiment når arbeidet ditt behøver disse. STOLL støtter deg alltid.

ALLE VERKTØY PASSER – OGSÅ DE FRA ANDRE PRODUSENTER.

- ✓ Our customers can attach all tools with a Euro attachment to STOLL front loaders in the ProfiLine Next Generation series and the Solid.
- ✓ Even coupling systems from other manufacturers fit with these front loaders – with our combi-change frame.



Tenias adapter



Euro



Verktøyadapter MX for Euro hurtigbytteramme



Euro + Alö



Skid Steer



Euro + SMS

SOLID ALTMULIGMANN.

FLEKSIBLE BRUKSMULIGHETER TAKKET VÆRE SMARTE VERKTØY SOM DU FINNER I VÅRT SOLID-VERKTØYPROGRAM. NATURLIGVIS ALT I VANLIG, FØRSTEKLASSES STOLL-KVALITET TIL ET USLÅELIG FORHOLD MELLOM PRIS OG KVALITET. PASSER TIL SOLID, GIR VÅRE VERKTØY GANSKE ENKELT ALT.

- ✓ Lett å håndtere.
- ✓ Fleksibel i bruk.
- ✓ Lang brukstid.

PALLEGAFFEL.

Her er lasting av paller gjort enkelt. Takket være den stabile konstruksjonen kan du løfte inntil 1000 kg med pallegaffelen. Tilpass avstanden mellom palletindene etter dine ønsker.



Bestillings-nr.	Lastekapasitet i kg	Tindelengde i mm	Vekt i kg	Bredde i mm	Opptak	Pris (ekskl. mva)
Pallegaffel						
3567980	1.000	1.000	113	1.200	ISO 2328	960 €
Ramme						
3567990	1.000	-	59	1.200	ISO 2328	500 €
Palletinder (angivelser per stykk)						
3570700	500	1.000	27		ISO 1A	230 €

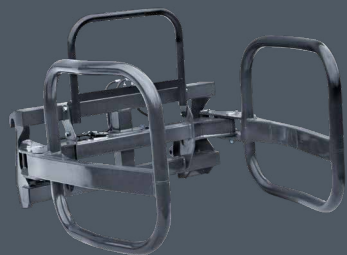

BALLEGRIPER.

Slik påføres folieballene dine ikke skader. Ballegriperen har ingen skarpe kanter, og er utviklet spesielt for transport og lasting av folieballer.

Bestillings-nr.	Åpningsbredde i mm (største/minste)	Vekt i kg				Pris (ekskl. mva)
3714810	1.400/800	114				2.330 €

For rundballer med diameter på 0,80 m inntil 1,40 m, **3. styrekrets kreves**

Superhelten blant verktøy. Verktøyene, væpnet for alle utfordringer, holder stand, uansett forhold. Pålitelig og full av kraft!

BALLESPYD.

Et spyd til alle baller. Transporter rund- og firkantballer enkelt og sikkert med balle spydet. Tindene kan plasseres i 4 posisjoner på rammen avhengig av bruksformålet.

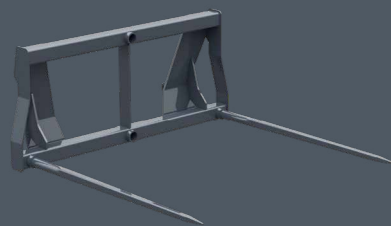

Bestillings-nr.	Lastekapasitet i kg	Tindelengde i mm	Vekt i kg			Pris (ekskl. mva)
3611810	700	2 x 800	68			630 €
3608420	700	2 x 1.200	76			650 €
Ramme						
3608430			58			410 €
Tinder						
0476240		800	5			110 €
Tinder						
1330130		1.200	9			120 €

Ballespydet er laget til håndtering av rund- og firkantballer.

SMÅBULKSKUFFE.

Ideell til lett til moderat bruk. Også smått bulk gods lar seg da godt laste.



Bestillings-nr.	Bredde i m	Volumen gehåuft in m ³	Volum sluppet i m ³	Vekt i kg		Pris (ekskl. mva)
3550490	1,40	0,45	0,36	99		710 €
3550500	1,60	0,52	0,41	109		775 €
3550510	1,85	0,61	0,48	131		905 €
3550520	2,10	0,70	0,55	171		1.070 €



KOMPAKTE VERKTØY.

**IDEELT FOR ALLE OPPGAVER, OGSÅ DER HVOR
DET MANGE GANGER BLIR SMALT – DET
OMFATTENDE VERKTØYPROGRAMMET FRA STOLL.
HÅNDBTERLIG, EFFEKTIVT OG LITE VEDLIKEHOLD
OVERBEVISER PÅ VÅRE LØSNINGER SOM PASSER
TIL COMPACTLINE.**

- ✓ Skuffe, gripe eller laste – STOLL-verktøyene våre byr på en passende løsning for alle oppgaver. Rundt om i huset, på gården, i hagen, i skogen og ved landskapsdesign.
- ✓ For at føreren skal ha fri sikt over arbeidsområdet har alle verktøy et Skid-Steer-feste.
- ✓ Også de små har krefter: Den lette og kompakte konstruksjonen til verktøyene passer dermed fremragende til CompactLine.

Sandkasser er historie. Våre skuffer for CompactLine laster, skuffer og griper slik som de helt store.

SKUFFE.

Egnet til alle lastearbeider.



Bestillings-nr.	Bredde i m	Høyde i m	Dybde i m	Volum sluppet i m ³	Volum fanget i m ³	Vekt i kg	Pris (ekskl. mva)
3634460	1,22*	0,45	0,46	0,15	0,17	70	750 €
3533440	1,22	0,57	0,60	0,18	0,21	100	780 €
3495570	1,40	0,57	0,60	0,21	0,24	108	970 €
3478580	1,57	0,57	0,60	0,27	0,31	118	1.095 €
3478590	1,74	0,57	0,60	0,30	0,35	130	1.215 €

* for CompactLine FC 150 P

MULTIBENNE.

Det universelle gripeverktøyet som også kan transportere bredt stykkgods takket være den lukkede bunnen.



Bestillings-nr.	Bredde i m	Høyde i m	Dybde i m	Åpningsbredde i mm	Vekt i kg		Pris (ekskl. mva)
3535300	1,20	0,67	0,60	950	115		2.060 €
3535310	1,45	0,67	0,60	950	130		2.220 €

3. styrekrets kreves

Enten det dreier seg om ballhåndtering, laste paller, bevege tømmerstokker eller mestre andre utfordringer: Kompakte STOLL-verktøy er altmuligmenn. Å bli ferdig med forskjellige, vriene oppgaver er ditt daglige brød.

SILOGRABB.

Ideell til opptak og lastning av husdyrgjødsel, kompost, stråverk og ensilage.



Bestillings-nr.	Bredde i m	Høyde i m	Dybde i m	Åpningsbredde i mm	Vekt i kg		Pris (ekskl. mva)
3535320	1,20	0,69	0,61	950	120		2.405 €
3535330	1,45	0,69	0,61	950	135		2.575 €

3. styrekrets kreves

GRIPEGAFFEL.

Et must i skogsdrift og landskapspleie: Med de stabile tindene griper den uhåndterlig krattbeskjæring og trestammer.

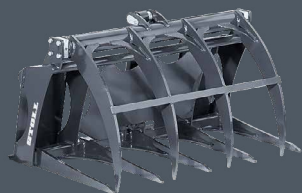

Bestillings-nr.	Bredde i m	Åpningsbredde i mm	Vekt i kg				Pris (ekskl. mva)
3508220	1,15	870	130				1.845 €

3. styrekrets kreves

GJØDSELGREIP.

For lastning av husdyrgjødsel og kompost.



Bestillings-nr.	Bredde i m	Høyde i m	Dybde i m	Vekt i kg			Pris (ekskl. mva)
3509620	1,21	0,56	0,67	68			1.065 €
3535290	1,45	0,56	0,67	79			1.195 €



BALLESPYD.

Kompakt ballhåndtering på trange gårds plasser eller staller.

Bestillings-nr.	Tindelengde i mm	Vekt i kg	Lastekapasitet i kg				Pris (ekskl. mva)
3486330	800	60	1.000				880 €
Ramme							
3486100	-	36	-				460 €
Balletinder (angivelser per stykk)							
3486320	800	12	500				210 €
Optional pallet tine (angivelser per stykk)							
3486290	800	12	500				210 €

PALLEGAFFEL.

Klassikeren for å laste paller.



Bestillings-nr.	Lastekapasitet i kg	Tindelengde i mm	Vekt i kg				Pris (ekskl. mva)
3486070	1.000	800	60				880 €
3733280	1.000	1.000	113				985 €
Ramme							
3486100	-	-	36				460 €
3733290	-	-	59				525 €
Palletinder (angivelser per stykk)							
3486290	500	800	12				210 €
3570700	500	1.000	27				230 €
Valgfrie balletinder (angivelser per stykk)							
3486320	500	800	12				210 €

OVERGRABB.

Den ideelle utvidelse til pallegaffelen for å fange opp eller laste trestammer.



Bestillings-nr.	Åpningsbredde i mm	Vekt i kg					Pris (ekskl. mva)
3520780	870	40					735 €

For CompactLine-pallegaffel (må bestilles separat) | **3. styrekrete kreves**

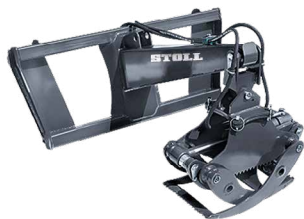

TØMMERKLO.

Grip og last trestammer enkeltvis.

Bestillings-nr.	Bredde i m	Åpningsbredde i mm (max)	Vekt i kg				Pris (ekskl. mva)
3556810	0,29	750	115				2.245 €
Tømmerklo uten utlegger (kombinerbar med utlegger gravemaskin)							
3611140							1.670 €
Rotator alternativt							
3601520							1.985 €
3. styrekrets kreves							



GRAVEMASKIN.

Utgraving av smale, dype grøfter – inntil 1,16 m under bakkenivå.

Bestillings-nr.	Bredde i m	Arbeidsdybde under bakkenivå (m)	Svingevinkel	Vekt i kg			Pris (ekskl. mva)
3557480	0,30	1,16	118°	105			1.495 €
Gravemaskin uten utlegger (kombinerbar med utlegger tømmerklo)							
3611160							935 €
Utr. Grøfteskuffe							
3599580	0,80						750 €
3. styrekrets kreves							



TREPUNKTSADAPTER.

For hekkmontering av verktøy for CompactLine på traktor.

Bestillings-nr.	Nyttelast i kg	Vekt i kg					Pris (ekskl. mva)
3601100	500	38					695 €

Ønsker du en kompis? Her er vi. Vi er ikke sjalu. Vi overbeviser gjerne. Nettopp derfor har vi laget en adapterramme for CompactLine som kompletterer traktoren din og allerede eksisterende lastere av andre merker med våre verktøy.

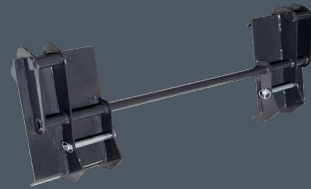

ADAPTERRAMER EURO-SKID.

Montering av verktøy med Euro-feste på et Skid Steer-oppheng.

Bestillings-nr.	Vekt i kg				Pris (ekskl. mva)
3547310	23,5				550 €



VERKTØYADAPTER FOR JOHN DEERE KOMPAKT-FRONTLASTER.

Ekte STOLL-kvalitet på John Deere kompaktlastere.

Bestillings-nr.	Vekt i kg				Pris (ekskl. mva)
3571680	30				595 €

ANBEFALTE VERKTØYBREDDER.

Bredd	FZ 36-20 FZ 36-24 FS 36-24	FZ 39-23	FZ 39-27 FZ 39-31 FS 39-27 FS 39-31	FZ 41-25	FZ 41-29	FZ 41-33 FS 41-33	FZ 43-27 FZ 43-30 FZ 43-34 FS 43-34	FZ 46-26 FZ 46-29 FZ 46-33	FZ 48-33 FZ 48-37 FZ 48-42	Solid 28-14 P	Solid 30-16 P/H	Solid 35-18 P/H	Solid 38-20 P/H	Solid 40-22 P
Robust U - Universalskovi														
1,15 m	•									•	•	•		
1,30 m	•	•	•							•	•	•	•	
1,50 m	•	•	•								•	•	•	
1,70 m		•	•	•	•	•							•	•
1,90 m		•	•	•	•	•							•	•
2,05 m				•	•	•								•
2,20 m				•	•	•	•							
2,40 m						•	•	•	•					
Robust M - Maxi-Storskovi														
2,05 m				•	•	•	•	•	•					
2,20 m				•	•	•	•	•	•					
2,40 m						•	•	•	•					
2,60 m							•	•	•					
Robust S / T - Kraftig serie														
1,50 m		•	•	•	•	•							•	•
1,70 m		•	•	•	•	•	•	•	•				•	•
1,90 m				•	•	•	•	•	•					•
2,05 m				•	•	•	•	•	•					
2,20 m				•	•	•	•	•	•					
2,40 m						•	•	•	•					
2,60 m							•	•	•					

Bredd	FZ 36-20 FZ 36-24 FS 36-24	FZ 39-23	FZ 39-27 FZ 39-31 FS 39-27 FS 39-31	FZ 41-25	FZ 41-29	FZ 41-33 FS 41-33	FZ 43-27 FZ 43-30 FZ 43-34 FS 43-34	FZ 46-26 FZ 46-29 FZ 46-33	FZ 48-33 FZ 48-37 FZ 48-42	Solid 28-14 P	Solid 30-16 P/H	Solid 35-18 P/H	Solid 38-20 P/H	Solid 40-22 P
Gödselhandtag														
1,25 m / 7 Tinder 0,81m lg.	•	•	•	•	•						•	•	•	
1,50 m / 8 Tinder 0,81m lg.		•	•	•	•	•							•	•
1,75 m / 8 Tinder 0,81m lg.		•	•	•	•	•	•	•	•					•
2,00 m / 11 Tinder 0,81m lg.					•	•	•	•	•					
2,00 m / 11 Tinder 1,1m lg.							•	•	•					
2,25 m / 12 Tinder 1,1m lg.							•	•	•					
2,50 m / 14 Tinder 1,1m lg.								•	•					
Gribeskovl														
1,60 m*	•	•	•	•	•	•	•	•	•					
1,80 m		•	•	•	•	•	•	•	•					
2,00 m			•	•	•	•	•	•	•					
2,20 m				•	•	•	•	•	•					
2,50 m								•	•					
Multifunktionsskovl HD														
2,05 m		•	•	•	•	•	•	•	•				•	•
2,20 m				•	•	•	•	•	•					
2,50 m						•	•	•	•					
Skovigreb														
1,50 m	•	•	•								•	•	•	
1,70 m		•	•	•	•	•						•	•	
2,05 m		•	•	•	•	•	•						•	
2,20 m				•	•	•	•							

* Greppspade 1,60 m: Passar inte på en bred frontlastare

DIN KONTAKT HOS STOLL.

Salgssjef Nordic	
	Peter Korning Ove
	Mobile: +45 40 17 27 39
	E-Mail: po@stoll-germany.com
Engelsk og tysktalende	
Ordreadministrasjon	Nicole Lütge
	E-Mail: nl@stoll-germany.com
Service	Michael Oelmann
	E-Mail: mo@stoll-germany.com

GENERELL.

BETALINGSBETINGELSER:

Alle leveranser skjer i samsvar med våre salgs- og leveringsbetingelser. Prisene som er gitt er ment for handel og handel. Prisene og teknisk informasjon er uforpliktende. Det er mulig at priser så vel som teknisk informasjon har endret seg i mellomtiden, eller at andre priser eller teknisk informasjon gjelder i individuelle tilfeller på grunn av spesielle forhold. For å få et bindende tilbud, vennligst kontakt oss.

Med utseendet til denne prislisen mister alle tidligere priser gyldigheten. Uforpliktende priser i netto ab fabrikk eksklusiv emballasje.

Med forbehold om endringer. Illustrasjoner delvis med spesialutstyr. Frontlastere må alltid parkeres med et passende verktøy. Av illustrasjonshensyn er dette utelatt fra noen av illustrasjonene. STOLL-tilbehøret og komponentene som tilbys er utelukkende beregnet på tiltenkt bruk med STOLL frontlastere.



BRUKSOMRÅDER. EGNET FOR ALLE KRAV.

ENGER



GÅRD



SKOG



KOMMUNE



SOLID



PROFILINE
NEXT
GENERATION



COMPACTLINE

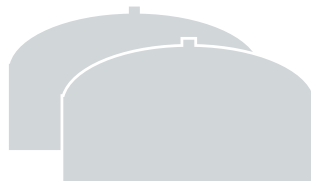

BIOGASS



HUSDYR



VINODLING OG
FRUKTDYRNING



HAGE



HOME OF QUALITY.



Wilhelm STOLL Maschinenfabrik GmbH
Bahnhofstr. 21 | 38268 Lengede
Telefon: +49 (0) 53 44 / 20-222
Fax: +49 (0) 53 44 / 20-49182

www.stoll-germany.com