

**STOLL**



**Gäller från och  
med 18.05.2023**

**PRISLISTA  
2023**

## **ALLMÄNNA ANVISNINGAR FÖR FRONTLASTARE-PRODUKTER:**

"Frontlastare utan sänkningsskydd uppfyller inte kraven i DIN EN 12525 vad beträffar om personer finns i lastarens farliga område med lyft last."

"Frontlastare utan sänkningsspjäll uppfyller inte förutsättningarna för persontransport, persontransport kräver EU-typkontroll enligt MRL 2006/42/EG."

"Beakta absolut den korrekta allokeringen av vipparmen till den på traktorn monterade konsolen, informationer i monteringsanvisningen i punkt (...)"

instruções de instalação, no número (...)"

"Beakta att du som återförsäljare innan försäljning och montering av frontlastaren till slutkunder är skyldiga att kontrollera tillverkarens krav avseende isättning av frontlastare. Wilhelm STOLL Maschinenfabrik GmbH har ingen kännedom och ingen åtkomst till tillverkarens aktuella krav. Vid möjliga begränsningar från traktortillverkaren avseende monteringen av frontlastaren och dess användning, t.ex. tillstånd för körning på allmän väg, garanti eller andra, ska slutkunden innan informeras om detta skriftligt. Eventuella krav, som uppstår på grund av åsidosättande av den föreskrivna informationsplikten och om tillverkarens krav inte beaktas, är uteslutna."

# INNEHÅLL.

<b>Prisöversikt – ProfiLine Next Generation, Solid, CompactLine</b>	4 - 5
<b>Tillbehör – ProfiLine Next Generation, Solid, CompactLine</b>	6
<b>Paketpriser</b>	7 - 9
<b>ProfiLine Next Generation, Solid – Hydraulisk styrning och tillbehör</b>	10 - 11
<b>Hydro-Fix – Den snabba hydrauliska förbindelsen</b>	12 - 13
<b>Snabb, säker och bekväm under arbetet – med tillbehöret från STOLL</b>	14 - 16
<b>Färgutgåva</b>	17
<b>ProfiLine – The Next Generation</b>	18
<b>Solid – En allrounder</b>	19
<b>CompactLine – Ett smart kraftpaket</b>	20
<b>Redskap</b>	21 - 41
<b>Rekommenderade verktygsbredder</b>	42 - 43
<b>Din kontaktperson hos STOLL</b>	44
<b>Allmän</b>	45



I och med offentliggörandet av denna prislista förlorar alla tidigare prislistor sin giltighet.

# PRIS- ÖVERSIKT.

## PROFILINE NEXT GENERATION

mekanisk parallellföring	Komponenter	FZ 36-20	FZ 36-24	FZ 39-23	FZ 39-27	FZ 39-31	FZ 41-25	FZ 41-29	FZ 41-33	FZ 43-27	FZ 43-30	FZ 43-34	FZ 46-26	FZ 46-29	FZ 46-33	FZ 48-33	FZ 48-37	FZ 48-42
		<b>79.090 kr.</b>	<b>81.290 kr.</b>	<b>83.490 kr.</b>	<b>86.790 kr.</b>	<b>88.990 kr.</b>	<b>92.290 kr.</b>	<b>95.590 kr.</b>	<b>98.890 kr.</b>	<b>104.390 kr.</b>	<b>106.590 kr.</b>	<b>108.790 kr.</b>	<b>120.890 kr.</b>	<b>124.190 kr.</b>	<b>126.390 kr.</b>	<b>142.890 kr.</b>	<b>146.190 kr.</b>	<b>149.490 kr.</b>
<b>A</b>	<b>23.815 kr.</b>	102.905 kr.	105.105 kr.	107.305 kr.	110.605 kr.	112.805 kr.	116.105 kr.	119.405 kr.	122.705 kr.	128.205 kr.	130.405 kr.	132.605 kr.	144.705 kr.	148.005 kr.	150.205 kr.	166.705 kr.	170.005 kr.	173.305 kr.
<b>B</b>	<b>27.775 kr.</b>	106.865 kr.	109.065 kr.	111.265 kr.	114.565 kr.	116.765 kr.	120.065 kr.	123.365 kr.	126.665 kr.	132.165 kr.	134.365 kr.	136.565 kr.	148.665 kr.	151.965 kr.	154.165 kr.	170.665 kr.	173.965 kr.	177.265 kr.
<b>C</b>	<b>32.175 kr.</b>	111.265 kr.	113.465 kr.	115.665 kr.	118.965 kr.	121.165 kr.	124.465 kr.	127.765 kr.	131.065 kr.	136.565 kr.	138.765 kr.	140.965 kr.	153.065 kr.	156.365 kr.	158.565 kr.	175.065 kr.	178.365 kr.	181.665 kr.
<b>D</b>	<b>38.995 kr.</b>	118.085 kr.	120.285 kr.	122.485 kr.	125.785 kr.	127.985 kr.	131.285 kr.	134.585 kr.	137.885 kr.	143.385 kr.	145.585 kr.	147.785 kr.	159.885 kr.	163.185 kr.	165.385 kr.	181.885 kr.	185.185 kr.	188.485 kr.

utan parallellföring	Komponenter	FS 36-24	FS 39-27	FS 39-31	FS 41-33	FS 43-34
		<b>75.790 kr.</b>	<b>77.990 kr.</b>	<b>81.290 kr.</b>	<b>91.190 kr.</b>	<b>97.790 kr.</b>
<b>A</b>	<b>23.815 kr.</b>	99.605 kr.	101.805 kr.	105.105 kr.	115.005 kr.	121.605 kr.
<b>B</b>	<b>27.775 kr.</b>	103.565 kr.	105.765 kr.	109.065 kr.	118.965 kr.	125.565 kr.
<b>C</b>	<b>32.175 kr.</b>	107.965 kr.	110.165 kr.	113.465 kr.	123.365 kr.	129.965 kr.
<b>D</b>	<b>38.995 kr.</b>	114.785 kr.	116.985 kr.	120.285 kr.	130.185 kr.	136.785 kr.

Kategorier av traktortillbehör hittar du via vår priskonfigurator på webbplatsen och i nedladdningsområdet på vår webbplats från och med 18.05.2023!

Den koncentrerade  
köpkraften för dig.

## SOLID

P = parallellförling H = utan parallellförling	Komponenter	28-14 P	30-16 P	35-18 P	38-20 P	40-22 P	30-16 H	35-18 H	38-20 H
		<b>51.590 kr.</b>	<b>52.690 kr.</b>	<b>55.990 kr.</b>	<b>59.290 kr.</b>	<b>68.090 kr.</b>	<b>49.390 kr.</b>	<b>52.690 kr.</b>	<b>55.990 kr.</b>
A	<b>23.815 kr.</b>	75.405 kr.	76.505 kr.	79.805 kr.	83.105 kr.	91.905 kr.	73.205 kr.	76.505 kr.	79.805 kr.
B	<b>27.775 kr.</b>	79.365 kr.	80.465 kr.	83.765 kr.	87.065 kr.	95.865 kr.	77.165 kr.	80.465 kr.	83.765 kr.
C	<b>32.175 kr.</b>	83.765 kr.	84.865 kr.	88.165 kr.	91.465 kr.	100.265 kr.	81.565 kr.	84.865 kr.	88.165 kr.
D	<b>38.995 kr.</b>	90.585 kr.	91.685 kr.	94.985 kr.	98.285 kr.	107.085 kr.	88.385 kr.	91.685 kr.	94.985 kr.

## COMPACTLINE

mekanisk parallellförling	Komponenter	150 P	250 P	350 P	450 P	550 P
		<b>43.945 kr.</b>	<b>50.985 kr.</b>	<b>54.285 kr.</b>	<b>58.465 kr.</b>	<b>61.105 kr.</b>
A	<b>12.540 kr.</b>	56.485 kr.	63.525 kr.	66.825 kr.	71.005 kr.	73.645 kr.
B	<b>15.180 kr.</b>	59.125 kr.	66.165 kr.	69.465 kr.	73.645 kr.	76.285 kr.
C	<b>18.260 kr.</b>	62.205 kr.	69.245 kr.	72.545 kr.	76.725 kr.	79.365 kr.
D	<b>20.570 kr.</b>	64.515 kr.	71.555 kr.	74.855 kr.	79.035 kr.	81.675 kr.

# TILLBEHÖR.

## PROFILINE NEXT GENERATION

PROFILINE FZ/FS	Pris (exkl. moms)	KONTROLLENHET FÖR LYFTNING	Pris (exkl. moms)
Hydro-lagning (helt och hållet)	<b>7.480 kr.</b>	Base Control Universal	<b>15.180 kr.</b>
3. Styrkrets eller 4. Styrkrets	<b>5.170 kr.</b>	Base Control	<b>18.535 kr.</b>
Redskapslagning (helt och hållet)	<b>5.775 kr.</b>	Pro Control 3 knappar*	<b>37.070 kr.</b>
1/2 redskapslagning på	<b>3.850 kr.</b>	Pro Control 5 knappar*	<b>38.775 kr.</b>
Comfort-Drive/inkl. elektrisk start och	<b>6.710 kr.</b>	Trac Control	<b>3.795 kr.</b>
Hydraulik Redskapslåsnig	<b>8.140 kr.</b>	Upsättning slangar	<b>4.400 kr.</b>
RTL-funktion FZ	<b>11.660 kr.</b>		
Real <sup>3</sup> funktion	<b>14.795 kr.</b>		
Säkerhetsspärr mot sänkning**	<b>9.955 kr.</b>		
**Ytterligare utrustning på båda sidor (kit)	<b>5.060 kr.</b>		
Arbetsljus (endast FZ)	<b>9.295 kr.</b>		

\*Pro Control får inte användas i kombination med frontlastare utan mekanisk parallellstyrning.

## SOLID

SOLID	Pris (exkl. moms)
Hydro-Fix kpl.	<b>7.480 kr.</b>
3. Styrkrets eller 4. Styrkrets*	<b>4.455 kr.</b>
Comfort-Drive	<b>5.280 kr.</b>
Säkerhetsspärr mot sänkning**	<b>9.955 kr.</b>
**Ytterligare utrustning på båda sidor (kit)	<b>5.060 kr.</b>

\*4:e styrkrets kan endast beställas i kombination med 3:e styrkrets.

## SÄRSKILD LACKERING FZ/FS/SOLID

	Pris (exkl. moms)
För alla vanliga traktorprodukter	<b>2.640 kr.</b>

## SPECIALUTRUSTNING (se traktortilldelning)

	Pris (exkl. moms)
Bakaxel stöd 0 - alternativ	<b>5.170 kr.</b>

## COMPACTLINE

COMPACTLINE	Pris (exkl. moms)	KONTROLLENHET FÖR LYFTNING	Pris (exkl. moms)
Redskapslagning (helt och hållet)	<b>6.215 kr.</b>	Base Control Direct	<b>9.955 kr.</b>
Hydro-lagning (helt och hållet)	<b>8.085 kr.</b>	Base Control	<b>16.995 kr.</b>
3. Styrkrets	<b>7.205 kr.</b>	Upsättning slangar	<b>4.785 kr.</b>
Comfort-Drive	<b>8.250 kr.</b>		
Säkerhetsspärr mot sänkning**	<b>9.955 kr.</b>		
**Ytterligare utrustning på båda sidor (kit)	<b>5.060 kr.</b>		

## FRAKTKOSTNADER FZ/FS/SOLID/FC

	Preis (exkl. MwSt)
Per lastare/svängarm	<b>Frakt tillkommer</b>
Per uppsättning av komponenter	
Per redskap	
Från och med 5 redskap	

# STANDARD-PAKET.

## TILLBEHÖRSPAKET: PROFILINE NEXT GENERATION OCH SOLID

inkl. slangpaket, 3. styrkrets, Comfort-Drive-mech. + Hydro-Fix cpl.

### PROFILINE NEXT GENERATION

Kat. Komponenter	Komponenter	FZ 36-20	FZ 36-24	FZ 39-23	FZ 39-27	FZ 39-31	FZ 41-25	FZ 41-29	FZ 41-33	FZ 43-27	FZ 43-30	FZ 43-34	FZ 46-26	FZ 46-29	FZ 46-33	FZ 48-33	FZ 48-37	FZ 48-42
<b>A</b>		126.665 kr.	128.865 kr.	131.065 kr.	134.365 kr.	136.565 kr.	139.865 kr.	143.165 kr.	146.465 kr.	151.965 kr.	154.165 kr.	156.365 kr.	168.465 kr.	171.765 kr.	173.965 kr.	190.465 kr.	193.765 kr.	197.065 kr.
<b>B</b>		130.625 kr.	132.825 kr.	135.025 kr.	138.325 kr.	140.525 kr.	143.825 kr.	147.125 kr.	150.425 kr.	155.925 kr.	158.125 kr.	160.325 kr.	172.425 kr.	175.725 kr.	177.925 kr.	194.425 kr.	197.725 kr.	201.025 kr.
<b>C</b>		135.025 kr.	137.225 kr.	139.425 kr.	142.725 kr.	144.925 kr.	148.225 kr.	151.525 kr.	154.825 kr.	160.325 kr.	162.525 kr.	164.725 kr.	176.825 kr.	180.125 kr.	182.325 kr.	198.825 kr.	202.125 kr.	205.425 kr.
<b>D</b>		141.845 kr.	144.045 kr.	146.245 kr.	149.545 kr.	151.745 kr.	155.045 kr.	158.345 kr.	161.645 kr.	167.145 kr.	169.345 kr.	171.545 kr.	183.645 kr.	186.945 kr.	189.145 kr.	205.645 kr.	208.945 kr.	212.245 kr.

### SOLID

Kat. Komponenter	Komponenter	FS 36-24	FS 39-27	FS 39-31	FS 41-33	FS 43-34
<b>A</b>		123.365 kr.	125.565 kr.	128.865 kr.	138.765 kr.	145.365 kr.
<b>B</b>		127.325 kr.	129.525 kr.	132.825 kr.	142.725 kr.	149.325 kr.
<b>C</b>		131.725 kr.	133.925 kr.	137.225 kr.	147.125 kr.	153.725 kr.
<b>D</b>		138.545 kr.	140.745 kr.	144.045 kr.	153.945 kr.	160.545 kr.

Kat. Komponenter	Komponenter	28-14 P	30-16 P	35-18 P	38-20 P	40-22 P	30-16 H	35-18 H	38-20 H
<b>A</b>		97.020 kr.	98.120 kr.	101.420 kr.	104.720 kr.	113.520 kr.	94.820 kr.	98.120 kr.	101.420 kr.
<b>B</b>		100.980 kr.	102.080 kr.	105.380 kr.	108.680 kr.	117.480 kr.	98.780 kr.	102.080 kr.	105.380 kr.
<b>C</b>		105.380 kr.	106.480 kr.	109.780 kr.	113.080 kr.	121.880 kr.	103.180 kr.	106.480 kr.	109.780 kr.
<b>D</b>		112.200 kr.	113.300 kr.	116.600 kr.	119.900 kr.	128.700 kr.	110.000 kr.	113.300 kr.	116.600 kr.

Kategorier av traktortillbehör hittar du via vår priskonfigurator på webbplatsen och i nedladdningsområdet på vår webbplats från och med 18.05.2023!

# PAKET BASIC.

## TILLBEHÖRSPAKET: PROFILINE NEXT GENERATION OCH SOLID

inkl. Base-Control, 3. styrkrets, Comfort-Drive-mech. + Hydro-Fix cpl.

### PROFILINE NEXT GENERATION

Kat. Komponenter	Komponenter	FZ 36-20	FZ 36-24	FZ 39-23	FZ 39-27	FZ 39-31	FZ 41-25	FZ 41-29	FZ 41-33	FZ 43-27	FZ 43-30	FZ 43-34	FZ 46-26	FZ 46-29	FZ 46-33	FZ 48-33	FZ 48-37	FZ 48-42
<b>A</b>		140.800 kr.	143.000 kr.	145.200 kr.	148.500 kr.	150.700 kr.	154.000 kr.	157.300 kr.	160.600 kr.	166.100 kr.	168.300 kr.	170.500 kr.	182.600 kr.	185.900 kr.	188.100 kr.	204.600 kr.	207.900 kr.	211.200 kr.
<b>B</b>		144.760 kr.	146.960 kr.	149.160 kr.	152.460 kr.	154.660 kr.	157.960 kr.	161.260 kr.	164.560 kr.	170.060 kr.	172.260 kr.	174.460 kr.	186.560 kr.	189.860 kr.	192.060 kr.	208.560 kr.	211.860 kr.	215.160 kr.
<b>C</b>		149.160 kr.	151.360 kr.	153.560 kr.	156.860 kr.	159.060 kr.	162.360 kr.	165.660 kr.	168.960 kr.	174.460 kr.	176.660 kr.	178.860 kr.	190.960 kr.	194.260 kr.	196.460 kr.	212.960 kr.	216.260 kr.	219.560 kr.
<b>D</b>		155.980 kr.	158.180 kr.	160.380 kr.	163.680 kr.	165.880 kr.	169.180 kr.	172.480 kr.	175.780 kr.	181.280 kr.	183.480 kr.	185.680 kr.	197.780 kr.	201.080 kr.	203.280 kr.	219.780 kr.	223.080 kr.	226.380 kr.

### SOLID

Kat. Komponenter	Komponenter	FS 36-24	FS 39-27	FS 39-31	FS 41-33	FS 43-34
<b>A</b>		137.500 kr.	139.700 kr.	143.000 kr.	152.900 kr.	159.500 kr.
<b>B</b>		141.460 kr.	143.660 kr.	146.960 kr.	156.860 kr.	163.460 kr.
<b>C</b>		145.860 kr.	148.060 kr.	151.360 kr.	161.260 kr.	167.860 kr.
<b>D</b>		152.680 kr.	154.880 kr.	158.180 kr.	168.080 kr.	174.680 kr.

Kat. Komponenter	Komponenter	28-14 P	30-16 P	35-18 P	38-20 P	40-22 P	30-16 H	35-18 H	38-20 H
<b>A</b>		111.155 kr.	112.255 kr.	115.555 kr.	118.855 kr.	127.655 kr.	108.955 kr.	112.255 kr.	115.555 kr.
<b>B</b>		115.115 kr.	116.215 kr.	119.515 kr.	122.815 kr.	131.615 kr.	112.915 kr.	116.215 kr.	119.515 kr.
<b>C</b>		119.515 kr.	120.615 kr.	123.915 kr.	127.215 kr.	136.015 kr.	117.315 kr.	120.615 kr.	123.915 kr.
<b>D</b>		126.335 kr.	127.435 kr.	130.735 kr.	134.035 kr.	142.835 kr.	124.135 kr.	127.435 kr.	130.735 kr.

Kategorier av traktortillbehör hittar du via vår priskonfigurator på webbplatsen och i nedladdningsområdet på vår webbplats från och med 18.05.2023!



# PAKET PRO.

## TILLBEHÖRSPAKET: PROFILINE NEXT GENERATION OCH SOLID

inkl. Pro-Control, 3. styrkrets, Comfort-Drive-mech. + Hydro-Fix cpl.

### PROFILINE NEXT GENERATION

Kat. Komponenter	Komponenter	FZ 36-20	FZ 36-24	FZ 39-23	FZ 39-27	FZ 39-31	FZ 41-25	FZ 41-29	FZ 41-33	FZ 43-27	FZ 43-30	FZ 43-34	FZ 46-26	FZ 46-29	FZ 46-33	FZ 48-33	FZ 48-37	FZ 48-42
<b>A</b>		159.335 kr.	161.535 kr.	163.735 kr.	167.035 kr.	169.235 kr.	172.535 kr.	175.835 kr.	179.135 kr.	184.635 kr.	186.835 kr.	189.035 kr.	201.135 kr.	204.435 kr.	206.635 kr.	223.135 kr.	226.435 kr.	229.735 kr.
<b>B</b>		163.295 kr.	165.495 kr.	167.695 kr.	170.995 kr.	173.195 kr.	176.495 kr.	179.795 kr.	183.095 kr.	188.595 kr.	190.795 kr.	192.995 kr.	205.095 kr.	208.395 kr.	210.595 kr.	227.095 kr.	230.395 kr.	233.695 kr.
<b>C</b>		167.695 kr.	169.895 kr.	172.095 kr.	175.395 kr.	177.595 kr.	180.895 kr.	184.195 kr.	187.495 kr.	192.995 kr.	195.195 kr.	197.395 kr.	209.495 kr.	212.795 kr.	214.995 kr.	231.495 kr.	234.795 kr.	238.095 kr.
<b>D</b>		174.515 kr.	176.715 kr.	178.915 kr.	182.215 kr.	184.415 kr.	187.715 kr.	191.015 kr.	194.315 kr.	199.815 kr.	202.015 kr.	204.215 kr.	216.315 kr.	219.615 kr.	221.815 kr.	238.315 kr.	241.615 kr.	244.915 kr.

### SOLID

Kat. Komponenter	Komponenter	FS 36-24	FS 39-27	FS 39-31	FS 41-33	FS 43-34
<b>A</b>		156.035 kr.	158.235 kr.	161.535 kr.	171.435 kr.	178.035 kr.
<b>B</b>		159.995 kr.	162.195 kr.	165.495 kr.	175.395 kr.	181.995 kr.
<b>C</b>		164.395 kr.	166.595 kr.	169.895 kr.	179.795 kr.	186.395 kr.
<b>D</b>		171.215 kr.	173.415 kr.	176.715 kr.	186.615 kr.	193.215 kr.

Kat. Komponenter	Komponenter	28-14 P	30-16 P	35-18 P	38-20 P	40-22 P	30-16 H	35-18 H	38-20 H
<b>A</b>		129.690 kr.	130.790 kr.	134.090 kr.	137.390 kr.	146.190 kr.	127.490 kr.	130.790 kr.	134.090 kr.
<b>B</b>		133.650 kr.	134.750 kr.	138.050 kr.	141.350 kr.	150.150 kr.	131.450 kr.	134.750 kr.	138.050 kr.
<b>C</b>		138.050 kr.	139.150 kr.	142.450 kr.	145.750 kr.	154.550 kr.	135.850 kr.	139.150 kr.	142.450 kr.
<b>D</b>		144.870 kr.	145.970 kr.	149.270 kr.	152.570 kr.	161.370 kr.	142.670 kr.	145.970 kr.	149.270 kr.

Kategorier av traktortillbehör hittar du via vår priskonfigurator på webbplatsen och i nedladdningsområdet på vår webbplats från och med 18.05.2023!

# PROFILINE NEXT GENERATION. SOLID. HYDRAULISK STYRNING OCH TILLBEHÖR.

## MER KOMFORT OCH ENKEL DRIFT MED HYDRAULISK STYRNING.

BASE CONTROL		Pris (exkl. moms)
	<ul style="list-style-type: none"> <li>✓ Mer komfort genom exakt och säker (moms) styrning av lastaren.</li> <li>✓ Integrerad tryckknapp för tillvalda funktioner.</li> <li>✓ Fem grundfunktioner. Lyfta, sänka, fylla, tömma, flytläge.</li> <li>✓ Låsningfunktion vid körning på väg.</li> </ul>	Base Control (anpassad) <b>18.535 kr.</b>
		Komponent (universell) (Utan hydraulisk slang ochkabinhållare) <b>15.180 kr.</b>

PRO CONTROL		Pris (exkl. moms)
	<ul style="list-style-type: none"> <li>✓ Enkel och proportionerlig drift av lastare.</li> <li>✓ Sex grundfunktioner. Lyfta, sänka, fylla, tömma, flytläge, flytläge för verktyg.</li> <li>✓ Tre tillvalda funktioner: Snabbtömning, 3./4. Styrkrets, låsningfunktion för körning på väg.</li> <li>✓ Även möjligt: Hydro-Lock, Comfort-Drive och bakkväxel.</li> </ul>	Pro Control (ECO-Pro-System för OC, OCLS, CCLS) <b>37.070 kr.</b>
		Joystick med 5 knappar (tilläggskostnad) <b>1.705 kr.</b>

DUBBEL LÅSNING		Pris (exkl. moms)
 <ul style="list-style-type: none"> <li>✓ Serie för storlek 5 + 6 (se s. 18).</li> <li>✓ Tillval för storlek 4 (se s. 18).</li> <li>✓ För särskilt tunga arbetsuppgifter.</li> </ul>		<b>tilläggsavgiftkr 6.160 kr.</b>

TRAC CONTROL		Pris (exkl. moms)
 <ul style="list-style-type: none"> <li>✓ Fem grundfunktioner. Lyfta, sänka, fylla, tömma, flytläge.</li> <li>✓ Ergonomisk Trac Control ersätter den ursprungliga truckens joystick utan tryck tryckknapp för de elektriska funktionerna.</li> </ul>	Trac Control (STOLL-joystick) för traktorns Proportionerliga styrkontroll för lastare	<b>3.850 kr.</b>

UPPSÄTTNING HYDRAULSLANGAR		Pris (exkl. moms)
 <ul style="list-style-type: none"> <li>✓ Används om traktorns styrenhet finns tillgängliga.</li> <li>✓ Individuell anpassning för varje traktor.</li> <li>⚠ <b>En dubbel funktion och / eller en extern manövrering måste omöjliggöras genom korrekt nstallation.</b></li> </ul>		<b>4.400 kr.</b>

COMFORT-HYDRAULIK		Pris (exkl. moms)
 <ul style="list-style-type: none"> <li>✓ Väljaromkopplare för aktiveringen av front- och baklastarens hydraulik.</li> <li>✓ En samtidig aktivering av båda är inte möjlig – antingen en av dem eller avstängning.</li> <li>⚠ <b>Möjligheten att systemet aktiveras externt måste elimineras genom korrekt installation.</b></li> </ul>		<b>11.990 kr.</b>

De erbjudna kontrollenheterna för lyftning är uteslutningsvis för traktorer inom jordbruk och skogsbruk som utrustats med denna komponent i syfte att driva STOLL-framlastare.

Ikke bindande prisrekommendationer visas i kr utan moms.

# HYDRO-FIX. DEN SNABBA HYDRAULISKA FÖRBINDELSEN.

ALLA HYDRAULISKA LEDNINGAR KOMMER SNABBT KUNNA  
KOPPLAS IN OCH UT – MED ENDAST EN HAND.

STOLL HYDRO-FIX – REKTANGULÄR / 4-VÄGSKOPPLING		Typ	Beställningsnr	Pris (exkl. moms)
	HYDRO-FIX koppling STOLL EHS	FZ/FS	3645170	<b>7.480 kr.</b>
	HYDRO-FIX koppling utan STOLL EHS	FZ/FS	3645180	<b>7.480 kr.</b>
	Steckerteller (ovan)	FZ/FS	3645190	<b>3.135 kr.</b>
	Utrustning Sekundär traktor STOLL EHS	FZ/FS	3609870	<b>4.345 kr.</b>
	Utrustning Sekundär traktor utan STOLL EHS	FZ/FS	3609860	<b>4.345 kr.</b>
* kopplingsbar under högt tryck				

STOLL HYDRO-FIX – REKTANGULÄR / 4-VÄGSKOPPLING		Typ	Beställningsnr	Pris (exkl. moms)
	HYDRO-FIX koppling	FZ/FS/S	3645300	<b>7.480 kr.</b>
	Steckerteller (ovan)	FZ/FS/S	3645190	<b>3.135 kr.</b>
	Utrustning Sekundär traktor	FZ/FS/S	3537370	<b>4.345 kr.</b>
	* kopplingsbar under högt tryck			

STOLL HYDRO-FIX – REKTANGULÄR MED ELEKTRISK 8-POLIG KONTAKT		Typ	Beställningsnr	Pris (exkl. moms)
	HYDRO-FIX koppling STOLL EHS	FZ/FS/S	3645200	<b>9.515 kr.</b>
	HYDRO-FIX koppling utan STOLL EHS	FZ/FS/S	3645220	<b>9.515 kr.</b>
	Steckerteller (ovan)	FZ/FS/S	3645230	<b>5.170 kr.</b>
	Utrustning Sekundär traktor STOLL EHS	FZ/FS/S	3618680	<b>4.345 kr.</b>
	Utrustning Sekundär traktor utan STOLL EHS	FZ/FS/S	3618690	<b>4.345 kr.</b>
* kopplingsbar under högt tryck				



<b>STOLL HYDRO-FIX – 6-VÄGSKOPPLING / PASSAR INTE I FÖRBINDELSE MED EHS</b>		<b>Typ</b>	<b>Beställningsnr</b>	<b>Pris (exkl. moms)</b>
	HYDRO-FIX koppling	FZ/FS	3614720	<b>10.285 kr.</b>
	Steckerteller (ovan)	FZ/FS	3618670	<b>3.850 kr.</b>
	Utrustning Sekundär traktor	FZ/FS	3617840	<b>6.435 kr.</b>

<b>MULTIKOPPLARE – FÖR SPECIELLA TRAKTORER / VARIO</b>		<b>Typ</b>	<b>Beställningsnr</b>	<b>Pris (exkl. moms)</b>
	Multikopplare, koppling med integrerad elkontakt	FZ/FS/S	3645240	<b>8.855 kr.</b>
	Kontaktskiva (ovan)	FZ/FS/S	3645260	<b>3.520 kr.</b>
	Muffskiva (nedre)	FZ/FS/S	3537390	<b>5.335 kr.</b>
	* kopplingsbar under högt tryck			

<b>MULTIKOPPLARE – CARGO</b>		<b>Typ</b>	<b>Beställningsnr</b>	<b>Pris (exkl. moms)</b>
	Multikopplare, koppling med integrerad elkontakt	FZ/FS/S	3645250	<b>8.855 kr.</b>
	Kontaktskiva (ovan)	FZ/FS/S	3645270	<b>3.520 kr.</b>
	Muffskiva (nedre)	FZ/FS/S	3537400	<b>5.335 kr.</b>
	* kopplingsbar under högt tryck			

<b>STOLL-REDSKAP-FIX – 2-VÄGSKOPPLING / FÖR 3. + 4. STYRKRETS</b>		<b>Typ</b>	<b>Beställningsnr</b>	<b>Pris (exkl. moms)</b>
	REDSKAP-FIX koppling	FZ/FS	3331530	<b>5.775 kr.</b>
	Halva svängningssidan	FZ/FS	3474580	<b>3.850 kr.</b>
	Halva redskapssidan	FZ/FS	3617080	<b>1.925 kr.</b>

# SNABB, SÄKER OCH BEKVÄM UNDER ARBETET. MED TILLBEHÖRET FRÅN STOLL.

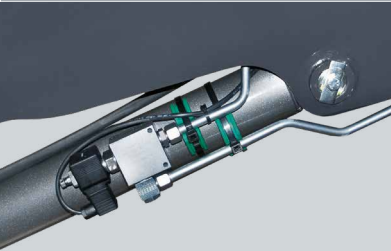
3./4. STYRKRETS			Pris (exkl. moms)
	<ul style="list-style-type: none"> <li>✓ Enkel hantering av hydrauliska redskap.</li> <li>✓ Ingen ytterliga särskilda styrenheter är nödvändiga.</li> <li>✓ T.ex. ensilagegrip, balgrip eller pallgafflar.</li> </ul>	Solid: Ingår i leverans 3. Styrkrets	<b>4.455 kr.</b>
		ProfilLine Next Generation: Ingår i leverans / senare leverans (pris)	<b>5.170 kr.</b>
		Tilläggskostnad för redskaps-fix (Endast FZ / FS, tilläggskostnad)	<b>5.775 kr.</b>
HYDRO-LOCK			Pris (exkl. moms)
	<ul style="list-style-type: none"> <li>✓ Funktionssätt för dubbelverkande hydraulcylinder.</li> <li>✓ Aktivering och avaktivering av låsningsbultarna genom ett knapptryck.</li> <li>✓ Byte av redskap utan att behöva stiga ut.</li> </ul>	Hydro-Lock FZ / FS	<b>8.140 kr.</b>
SÄKERHETSSPÄRR MOT SÄNKNING			Pris (exkl. moms)
	<ul style="list-style-type: none"> <li>✓ Plötslig sänkning av lastaren förhindras.</li> <li>✓ Behövs för manuell arbete på den höjda frontlastaren, om en person befinner sig inom arbetsområdet.</li> <li>✓ Uppfyller kraven av EN 12525/A1.</li> <li>⚠ Uppfyller inte de lagliga kraven i fråga om korgar.</li> </ul>	För ProfilLine Next Generation FZ / FS storlek 1 - 6 (se s. 18), alla Solid och CompactLine (komponent, pris)	<b>9.955 kr.</b>
		Tillvald utrustning för båda sidor (komponent)	<b>5.060 kr.</b>

Den tillvalda funktioner Comfort-Drive reducerar stötar från lastare och verktyg – resultat: både människa och maskin skonas. Tack tekniken!

SÄKNINGSREGLAGE		Pris (exkl. moms)
	<ul style="list-style-type: none"> <li>✓ Inbyggda regleringsventiler begränsar sänkingshastigheten av frontlastaren.</li> <li>✓ Avstängningskran på redskapscylindern förhindrar en svängningsrörelser (ingår inte i komponenten).</li> <li>✓ Förskrivet för användning av person Arbetsplattformar.</li> <li>⚠ <b>För transport av personer är en EG-typkontroll enligt definitionen i EU-direktivet om maskiner (2006/42 / EC) obligatorisk.</b></li> </ul>	<p>För ProfilLine Next Generation FZ / FS storlek 1 - 6 (se s. 18) (komponent, pris)</p> <p style="text-align: right;"><b>4.400 kr.</b></p>
		Rekommenderas för båda sidor
COMFORT-DRIVE		Pris (exkl. moms)
	<ul style="list-style-type: none"> <li>✓ För att mildra körningen med tillkopplad frontlastare.</li> <li>✓ Hårda stötar vid ojämnt underlag dämpas.</li> <li>✓ Både förare och traktor skonas.</li> </ul>	<p><b>1</b> Comfort-Drive FZ / FS</p> <p style="text-align: right;"><b>6.710 kr.</b></p>
		<p>Tilläggskostnad för elektrisk aktivering och avaktivering av Comfort-Drive FZ / FS</p> <p style="text-align: right;"><b>5.225 kr.</b></p>
		<p><b>2</b> Comfort-Drive Solid</p> <p style="text-align: right;"><b>5.280 kr.</b></p>
RETURN-TO-LEVEL		Pris (exkl. moms)
	<ul style="list-style-type: none"> <li>✓ Tidsbesparing och högre lastkapacitet genom automatisk nivå.</li> <li>✓ Redskapet återgår till en inställd redskapsposition genom ett knapptryck.</li> <li>✓ Manövrerbar för alla kontrollenheter för lyftning – ingen ytterligare enhet behövs.</li> <li>✓ Erhåll tillvalsfunktionen snabbtömning.</li> </ul>	<p>För ProfilLine FZ</p> <p style="text-align: right;"><b>11.660 kr.</b></p>

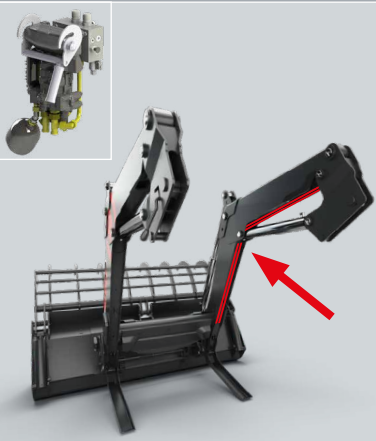
REAL <sup>3</sup>		Pris (exkl. moms)
	<ul style="list-style-type: none"> <li>✓ Tredje styrkretsen för styrning av redskapet är oberoende av styrningen av frontlastaren.</li> <li>✓ Redskapet matas direkt av traktorns hydraulpump.</li> <li>✓ Optimal användning av redskapet genom simultan användning av dess funktioner.</li> </ul>	Utrustning ledningssats vipparm <b>8.360 kr.</b>
		Real3rd ventil bottendrag <b>14.795 kr.</b>
		Real3rd ventil elektrohydraulisk <b>14.795 kr.</b>
		Real3rd ventil (Eftermontering i anslutning till traktorns egna ventiler) <b>8.525 kr.</b>
		2 Hydro-Fix + Eftermontering <b>3.850 kr.</b>
		4 Hydro-Fix <b>7.480 kr.</b>
		6 Hydro-Fix (endast i anslutning till slanguppsättningen) <b>10.175 kr.</b>

BRYTARSKÅP		Pris (exkl. moms)
	<ul style="list-style-type: none"> <li>✓ Innehåller alla strömbrytare för drift av frontlastarens elektroniska funktioner.</li> <li>✓ Reducering av arbetstid och monteringskosnader – alla anslutningar på samma plats.</li> <li>✓ Tillgänglig för alla frontlastare från ProfiLine Next Generation.</li> </ul>	För ProfiLine Next Generation FZ / FS (Komponent) <b>2.310 kr.</b>

KAMERASYSTEMET OCH ARBETSLJUS		Pris (exkl. moms)
	<ul style="list-style-type: none"> <li>✓ NY</li> <li>✓ Arbeta precist och exakt – med kamerasystemet och arbetsljuset ser föraren bättre.</li> <li>✓ Högre komfort och förbättrad effektivitet under arbetet med redskap.</li> </ul>	Kamerasystemet består av en motor, kamera och uppsättning av kablar (inklusive sugpropp och hållare) <b>10.010 kr.</b>
		Kamera (pris) <b>3.850 kr.</b>
		Monitor (pris) <b>6.105 kr.</b>
		Arbetsljus (endast FZ) <b>9.295 kr.</b>

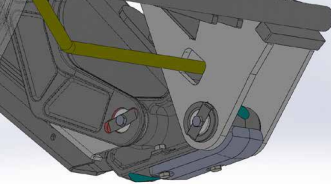
SLITAGEMEDE		Pris (exkl. moms)
	<ul style="list-style-type: none"> <li>✓ Vid karg terräng kommer lastaren att skyddas från att nötas ned.</li> <li>✓ Kan eftermonteras när som helst kan eftermonteras när som helst.</li> </ul>	Slitagemedes <b>1.320 kr.</b>
		ProfiLine Next Generation FZ 46 <b>0 kr.</b>
		ProfiLine Next Generation FZ 48 <b>0 kr.</b>



Exempel  
på specialmålning.



# FÄRGUTGÅVA. SPECIELL FÄRG.

**PROFILINE FZ FRONTLASTARE FÖR TRAKTORER MED METALLFÄRG!**

Erbjudande på begäran.

**Bästa kapacitet när det gäller lyftkraft och lyfthöjd. Toppresultat för stabilitet och lastningshastighet. Bekväm manövrering: ProfiLine Next Generation har utvecklats speciellt för att tillgodose behoven hos riktiga proffs.**

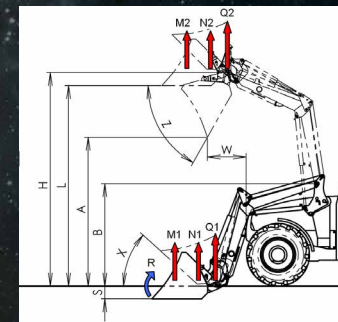

PROFILINE NEXT GENERATION				STORLEK 1			STORLEK 2				STORLEK 3				STORLEK 4				STORLEK 5			STORLEK 6				
mekanisk parallellföring				FZ 36-20	FZ 36-24		FZ 39-23	FZ 39-27		FZ 39-31		FZ 41-25	FZ 41-29	FZ 41-33		FZ 43-27	FZ 43-30	FZ 43-34		FZ 46-26	FZ 46-29	FZ 46-33	FZ 48-33	FZ 48-37	FZ 48-42	
utan parallellföring					FS 36-24			FS 39-27		FS 39-31				FS 41-33				FS 43-34								
Lämplig för traktorer med kW/hk kapacitet			kW hk	40-75 50-100	50-75 70-100		45-95 60-130	60-95 80-130		65-95 90-130		60-120 80-160	75-120 100-160	80-120 110-160		75-130 100-180	85-130 110-180	95-130 130-180		95-190 130-260	105-190 140-260	120-190 160-260	140-220 190-300	150-220 200-300	155-220 210-300	
Lyftkraft i redskapscentrum	nere uppe	Q1 Q2	daN daN	2.020 1.490	2.370 1.750		2.300 1.550	2.670 1.800		3.070 2.060		2.510 1.680	2.880 1.930	3.280 2.200		2.660 1.890	3.060 2.120	3.420 2.430		2.580 2.020	2.940 2.280	3.320 2.590	3.320 2.230	3.730 2.500	4.150 2.790	
Lyftkraft (skovel) 300 mm före centrum	nere uppe	N1 N2	daN daN	2.020 1.490	2.370 1.750	2.020 1.470	2.300 1.550	2.670 1.800	2.300 1.500	3.070 2.060	2.640 1.730	2.510 1.680	2.880 1.930	3.280 2.200	2.840 1.870	2.660 1.890	3.060 2.120	3.420 2.080	30	2.580 2.020	2.940 2.280	3.320 2.590	3.320 2.230	3.730 2.500	4.150 2.790	
Lyftkraft (pall) 800 mm före centrum	nere uppe	M1 M2	daN daN	2.020 1.490	2.370 1.750	1.620 1.150	2.300 1.550	2.670 1.800	1.860 1.180	3.070 2.060	2.130 1.360	2.510 1.680	2.880 1.930	3.280 2.200	2.320 1.490	2.660 1.890	3.060 2.120	3.420 1.640	2.480	2.580 2.020	2.940 2.280	3.320 2.590	3.320 2.230	3.730 2.500	4.150 2.790	
Brytkraft 800 mm före redskapscentrum	nere	R	daN	2.620	2.890		2.910	3.550	3.080	3.550	3.080	2.900	3.540	3.850		3.540	4.580			3.840	4.560		4.140	4.900		
Maximal lyfthöjd i redskapscentrum		H	mm	3.550			3.850				4.100				4.320				4.550			4.800				
Omlastningshöjd (H-210)		L	mm	3.340			3.640				3.890				4.110				4.340			4.590				
Tömningshöjd		A	mm	2.470			2.810				3.060				3.290				3.490			3.750				
Tömningsräckvidd		W	mm	710			700				790				780				800			880				
Skrapdjup		S	mm	210			210				210				210				210			210				
Lastarmcentrum		B	mm	1.680			1.800				1.945				1.945				2.045			2.180				
Tippvinkel inåt	nere	X	° grader	41°			44°				44°				44°				44°			45°				
	efterfylld	X1	° grader	55°	-	61°	-	61°	-	61°	-	61°	-	61°	-	61°	-	61°	-	63°	63°	63°	62°	62°	62°	
Tippvinkel utåt	uppe	Z	° grader	62°			57°				57°				56°				58°			58°				
Pumpeffekt			l/min	60			75				90				100				120							
Lyfttid			Sek.	3,9	4,2		3,4	3,9		4,5		3,3	3,8	4,3		3,8	4,3	4,8		3,6	4,3	4,7	3,8	4,2	4,7	
Tippid inåt, redskap			Sek.	0,5	0,7	0,7	0,6	0,7	0,6	0,7	0,6	0,5	0,6	0,6	0,6	0,6	0,7	0,7	0,7	0,7	0,6	0,7	0,7	0,5	0,6	0,6
Tippid utåt, redskap			Sek.	1,3	1,6	2,4	1,3	1,6	2,2	1,6	2,2	1,1	1,3	1,4	2,1	1,3	1,7	1,7	2,3	1,3	1,6	1,6	1,2	1,4	1,4	
Vikt, lastarm utan redskap			kg	555	562	480	604	610	528	612	530	650	657	665	580	767	770	775	675	852	860	864	886	890	898	

Angivna värden är medelvärden. De kan avvika uppåt eller neråt allt efter traktortyp. Beräknat med 195 bar hydraultryck!

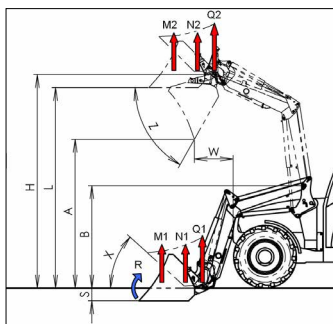

Från tal kommer värden. Våra värden er är:  
Tradition, kvalitet och innovation.

SOLID			28-14	30-16		35-18		38-20		40-22	
TYP			P	P	H	P	H	P	H	P	
Lämplig för traktorer med kW/hk kapacitet		kW hk	29-44 40-60	35-50 45-65		40-60 55-80		50-80 65-100		60-100 80-135	
Lyftkraft i redskapscentrum	nere uppe	Q1 Q2	1.400 900	1.560 1.220		1.810 1.270		1.960 1.410		2.100 1.530	
Lyftkraft (skovel) 300 mm före centrum	nere uppe	N1 N2	1.400 900	1.560 1.220	1.310 10	1.810 1.270	1.520 1.050	1.960 1.410	1.670 1.180	2.100 1.530	
Lyftkraft (pall) 900 mm före centrum	nere uppe	M1 M2	1.400 900	1.560 1.220	990 740	1.810 1.270	1.160 780	1.960 1.410	1.300 890	2.100 1.530	
Brytkraft 900 mm före redskapscentrum		R	1.370	1.870	1.590	2.310	1.570	2.360	2.120	2.600	
Maximal lyfthöjd i redskapscentrum		H	2.760	3.010		3.460		3.760		4.080	
Omlastningshöjd (H-210)		L	2.550	2.800		3.250		3.550		3.870	
Tömningshöjd		A	1.365	1.920		2.390		2.710		3.040	
Tömningsräckvidd		W	550	600		650		700		785	
Skrapdjup		S	210	210		210		210		210	
Lastarmcentrum		B	1.399	1.400		1.660		1.780		1.930	
Tippvinkel inåt	nere	X	° grader	41	43	43		46		46	
Tippvinkel utåt	uppe	Z	° grader	72	63	63		58		58	
Pumpeffekt			l/min.	50	50	50		50		60	
Lyfttid			Sek.	3	4	4		5		5	
Tipptid inåt, redskap	nere		Sek.	1,4	1,5	1,5		1,5		1,5	
Tipptid utåt, redskap	uppe		Sek.	1,6	1,7	1,7		1,7		1,7	
Vikt, lastarm utan redskap			kg	305	315	275	335	290	355	315	395

Angivna värden är medelvärden. De kan avvika uppåt eller neråt allt efter traktortyp.

\* På grund av risken att traktorn kan välta får arbeten med frontlastare endast utföras med en lämplig motvikt baktil.  
Beräknat med 195 bar hydraultryck!

- +** MEKANISK PARALLELFÖRING
- +** SAMMA INDRAGNINGSSYSTEM SOM FÖR FRONTLASTAREN PÅ PROFILINE NEXT GENERATION
- +** SUPERB TIPP- OCH LUTNINGSVINKEL LITEN
- +** EGENVIKT
- +** FÖRBÄTTRADE KAPACITETSVÄRDEN
- +** MODERN OPTIK
- +** TILLVAL: HYDRO-FIX ÖVERDEL 3. STYRKRETS, 4. STYRKRETS OCH COMFORT-DRIVE
- +** SÄRSKILD LACKERING (TILLGÄNGLIG FÖR EXTRAKOSTAND)

När vi ändå håller på: Även den FC 150 har som sina större bröder en egen Skid Steer bytesram för det tillhöriga redskapsprogrammet. Flexibilitet och mångsidighet är viktigt för oss.

FC COMPACTLINE				FC 150	FC 250	FC 350	FC 450	FC 550
TYP				P	P	P	P	P
Lämplig för traktorer med kW/hk kapacitet			kW hk	11-18 15-25	15-26 20-35	18-37 25-50	26-40 35-55	29-44 40-60
Traktorvikt			kg	700-1.000	800-1.300	1.100-1.600	1.500-2.000	1.800-2.300
Lyftkraft i redskapscentrum	nere uppe	Q1 Q2	daN	435 350	640 * 540	950 * 790	970 * 920	1.170 * 1.120
Lyftkraft (skovel) 300mm före centrum	nere uppe	N1 N2	daN	390 310	570 480	850 710	870 820	1.050 1.010
Lyftkraft (pall) 700mm före centrum	nere uppe	M1 M2	daN	365 295	540 450	800 670	820 780	990 950
Brytkraft 750 mm före centrum		R	daN	560	850	960	1.010	1.430
Max. lyfthöjd i redskapscentrum		H	mm	2.000	2.290	2.435	2.590	2.800
Omlastningshöjd		L	mm	1.845	2.130	2.275	2.425	2.630
Tömningshöjd		A	mm	1.340	1.510	1.665	1.805	2.020
Tömningsräckvidd		W	mm	220	250	250	300	500
Skrapdjup		S	mm	75	85	105	110	120
Lastarmcentrum		B	mm	998	1.196	1.196	1.216	1.276
Tippvinkel inåt	nere	X	° grader	48	40	38	41	41
Tippvinkel utåt	uppe	Z	° grader	71	80	74	74	70
Pumpeffekt			l/min.	15	20	25	30	40
Lyfttid			Sek.	2,5	2,7	3,4	3,3	3,2
Tipptid inåt, redskap	nere		Sek.	1,4	1,5	1,1	1,3	1,1
Tipptid utåt, redskap	uppe		Sek.	2,0	2,1	1,6	2,0	1,8
Vikt, bärram utan verktyg			kg	165	205	230	270	290

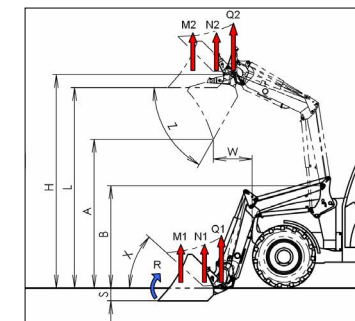

Angivna värden är medelvärden. De kan avvika uppåt eller neråt allt efter traktortyp. Hydraultrycket för FC 150 = 140 bar, 170 bar för alla andra frontlastare.  
\* På grund av risken att traktorn kan välta får arbeten med frontlastare endast utföras med en lämplig motvikt bak till.



# ALLA SKOVLAR I ARBETE!

**SLITSTARKA TUFFINGAR  
TILL DIN PROFILINE NEXT  
GENERATION: DET FINNS EN  
PASSANDE SKOVEL FÖR ALLA  
JOBBS – KAN ANVÄNDAS TILL  
MYCKET OCH KONSTRUERAD  
ATT TÅLA BELASTNING:**

- ✓ Mycket robust, lite slitage och låg egenvikt tack vare att vi använder finkornstål.
- ✓ Lätt att arbeta med material som klibbar – det är den koniska formen som öppnar sig mot skäret som gör det möjligt.
- ✓ Skärkanten klarar tuffaste påfrestningar – dag efter dag, år efter år.



Skärkant med hårdhet  
BRINELL 500

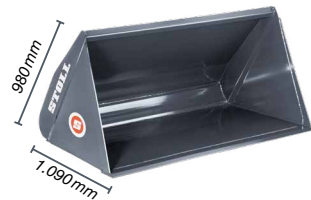

Skärkant med hårdhet  
BRINELL 500

## ROBUST U.

För lätt till medeltung universalanvändning.

Beställningsnr	Bredd i m	Skopad volym i m <sup>3</sup>	Struken volym i m <sup>3</sup>	BRINELL 500 HB Skärkant	Vikt i kg		Pris (exkl. moms)
3428170	1,15	0,47	0,41	110 x 16	130		9.845 kr.
3428180	1,30	0,51	0,44	110 x 16	132		10.065 kr.
3428190	1,50	0,60	0,52	150 x 16	161		10.835 kr.
3428200	1,70	0,68	0,59	150 x 16	176		11.165 kr.
3428210	1,90	0,76	0,66	150 x 16	211		12.155 kr.
3428220	2,05	0,82	0,71	150 x 16	225		14.300 kr.
3428230	2,20	0,89	0,77	150 x 16	269		16.390 kr.
3461720	2,40	0,94	0,82	150 x 20	310		18.095 kr.

## ROBUST M.

Speciellt framtagen för att lasta löst bulkmaterial med låg vikt.

Beställningsnr	Bredd i m	Skopad volym i m <sup>3</sup>	Struken volym i m <sup>3</sup>	BRINELL 500 HB Skärkant	Vikt i kg		Pris (exkl. moms)
3428330	2,05	1,45	1,13	150 x 16	320		22.550 kr.
3429920	2,20	1,56	1,22	150 x 16	384		23.870 kr.
3429930	2,40	1,70	1,33	200 x 20	432		26.510 kr.
3429940	2,60	1,86	1,45	200 x 20	462		27.115 kr.

Legendariska slitoxar och arbetsmirakel. Våra STOLL-skovlar som gör jobbet hand i hand med vår ProfiLine Next Generation.



Cutting edge hardness  
BRINELL 500

### ROBUST S.

För arbeten med tungt, klistrigt gods som våt jord och snö.

Beställningsnr	Bredd i m	Skopad volym i m <sup>3</sup>	Struken volym i m <sup>3</sup>	BRINELL 500 HB Skärkant	Vikt i kg		Pris (exkl. moms)
3428260	1,50	0,60	0,52	150 x 16	172		14.410 kr.
3428270	1,70	0,68	0,59	150 x 16	190		15.620 kr.
3428280	1,90	0,74	0,64	150 x 20	242		17.215 kr.
3428290	2,05	0,81	0,70	150 x 20	258		21.285 kr.
3428300	2,20	0,87	0,76	150 x 20	308		22.330 kr.
3428310	2,40	0,94	0,82	200 x 20	351		24.475 kr.
3459310	2,60	1,01	0,88	200 x 20	376		30.580 kr.

### ROBUST T.

Med tänder för att arbeta med jord eller och grävning.



Cutting edge hardness  
BRINELL 500

Beställningsnr	Bredd i m	Skopad volym i m <sup>3</sup>	Struken volym i m <sup>3</sup>	BRINELL 500 HB Skärkant	Vikt i kg	Tänder	Pris (exkl. moms)
3436990	1,50	0,60	0,52	150 x 16	177	5	16.445 kr.
3437000	1,70	0,68	0,59	150 x 16	190	6	17.985 kr.
3437010	1,90	0,74	0,64	150 x 20	242	6	19.855 kr.
3437020	2,05	0,81	0,70	150 x 20	258	7	24.200 kr.
3437030	2,20	0,87	0,76	150 x 20	308	7	25.520 kr.
3437040	2,40	0,94	0,82	200 x 20	351	8	27.500 kr.
3459300	2,60	1,01	0,88	200 x 20	376	8	32.890 kr.



## MULTIFUNKTIONSSKOPA HD.

Beställningsnr	Bredd i m	Volym i m <sup>3</sup>	Öppningsbredd i mm	Vikt i kg			Pris (exkl. moms)
3668340	2,05	0,85	1.320	443			50.215 kr.
3668350	2,20	0,92	1.320	472			57.915 kr.
3668360	2,50	1,00	1.320	512			63.360 kr.
<b>Sidoplåt</b> (uppgifter per set)							
3659430							3.190 kr.
<b>Sidopigg</b> (uppgifter per set)							
3659420							2.420 kr.
<b>3:e funktion krävs</b>							

## GAFFELSKOPA.

Universalredskapet för att köra ensilage: tack vare dess stängda botten kan den även transportera löst och sörgjort material.



Beställningsnr	Bredd i m	Volym i m <sup>3</sup>	Öppningsbredd i mm	Vikt i kg			Pris (exkl. moms)
3547610	1,50	0,59	1.290	292			36.575 kr.
3547620	1,70	0,67	1.290	314			38.665 kr.
3547630	2,05	0,82	1.290	373			43.010 kr.
3547650	2,20	0,88	1.290	423			45.650 kr.
<b>Sidoplåt</b> (uppgifter per styck)							
3548350							2.145 kr.
<b>3:e funktion krävs</b>							

## SILOGRIP.

Perfekt för att transportera ensilage eller gödsel.



Beställningsnr	Bredd i m	Skopad volym i m <sup>3</sup>	Pinnar nertill	Öppningsbredd i mm	Vikt i kg		Pris (exkl. moms)
3429090	1,30	0,54	7	1.300	226		34.155 kr.
3429100	1,50	0,63	8	1.300	249		37.015 kr.
3429110	1,70	0,71	9	1.300	268		39.655 kr.
3429120	2,05	0,87	11	1.300	304		44.220 kr.
3430650	2,40	1,02	13	1.300	355		47.850 kr.
<b>3:e funktion krävs</b>							

## ENSILAGEHACK PROFI-CUT.

För att dela upp ensilaget under arbetet, eggens tänder ger en rak skärkant.



Beställningsnr	Bredd i m	Volym i m <sup>3</sup>	Djup i mm	Öppningsbredd i mm	Antal pinnar	Vikt i kg	Pris (exkl. moms)
3334760	1,28	0,87	790	856	10	500	49.995 kr.
2449320	1,52	1,05	790	856	13	530	54.890 kr.
3306680	1,88	1,28	790	856	16	730	74.745 kr.
<b>Avskjutningsanordning</b>							
3521560							2.860 kr.

**3:e funktion krävs** | två avskjutare krävs för bredden 1,88 m.

## DUNGGABEL.

För lastning av dynga. Anpassningen av tänderna förhindrar att lasten går förlorad.

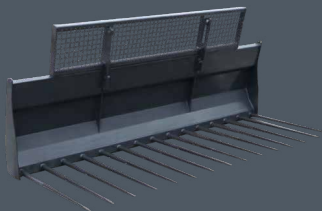

Beställningsnr	Bredd i m	Pinnarnas längd i mm	Antal pinnar	Vikt i kg			Pris (exkl. moms)
3364760	1,25	810	7	125			10.395 kr.
3364690	1,50	810	8	145			12.925 kr.
3364520	1,75	810	10	165			15.455 kr.
<b>Sidopinnar</b> (uppgifter per set)							
3534780							1.705 kr.
3611820	2,00	810	11	243			20.845 kr.
3611830	2,00	1.100	11	264			23.265 kr.
3611930	2,25	1.100	12	288			31.020 kr.
3660460	2,50	1.100	14	318			33.275 kr.
<b>Sidopinnar</b> (uppgifter per set)							
3534780							1.705 kr.
<b>Lastgaller</b> (för gafflar från 2,00 m arbetsbredd)							
3599680	2,00			40			3.630 kr.



Gripskopor med brett som vet vad de tål. De sätter till och med hjullastare på plats. Proffs för ProfiLine Next Generation.

### GRIPSKOPA.

För alla slags ensilage:  
perfekt för direkt lastning och transport.



Beställningsnr	Bredd i m	Öppningsbredd i mm	Volym i m <sup>3</sup>	Vikt i kg	Pris (exkl. moms)
3687650	1,60	1.480	0,88	512	<b>44.330 kr.</b>
3687660	1,80	1.480	1,00	549	<b>47.520 kr.</b>
3687670	2,00	1.480	1,10	601	<b>50.710 kr.</b>
3687680	2,20	1.480	1,21	641	<b>52.580 kr.</b>
3687690	2,50	1.480	1,38	753	<b>68.475 kr.</b>
<b>Opcional: bicos para milho (preço por unidade)</b>					
3635370					<b>2.255 kr.</b>

3:e funktion krävs

### AVFALLSSKOPA.

Universalredskap, särskilt för skrymmande material.



Beställningsnr	Bredd i m	Öppningsbredd i mm	Volym i m <sup>3</sup>	Vikt i kg	Pris (exkl. moms)
3591550	1,80	1.480	1,00	557	<b>39.490 kr.</b>
3632970	2,00	1.480	1,10	605	<b>42.240 kr.</b>
3591560	2,20	1.480	1,21	636	<b>43.945 kr.</b>
3602920	2,50	1.480	1,38	762	<b>57.035 kr.</b>
<b>Sidoplåt (uppgifter per set)</b>					
3660080					<b>5.115 kr.</b>

3:e funktion krävs



STOLLS balgripar är det perfekta valet för balar av alla storlekar.

# TILL BALARNA, KLARA, FÄRDIGA, GÅ!

**SOMMAREN ÄR  
BALARNAS HÖGSÄSONG  
– FÖRBERED DIG I TID:  
MED BALVERKTYG  
FRÅN STOLL.**

Runda eller fyrkantiga balar, med eller utan plast: hos STOLL hittar du alltid redskapet du behöver..



## BALGRIP FÖR INPLASTADE BALAR H.

Perfekt för inplastade runda balar. Det finns inga vassa kanter som kan skada plasten.

Beställningsnr	Vikt i kg						Pris (exkl. moms)
2364610	225						31.680 kr.

För runda balar med  $\emptyset$  från 1,00 m till 1,80 m / för fyrkantiga balar med  $\emptyset$  1,60 m | **3:e funktion krävs**



## BALGRIP FÖR INPLASTADE BALAR PRO H.

För säker hantering av inplastade runda och fyrkantiga balar.

Beställningsnr	Vikt i kg						Pris (exkl. moms)
3395020	305						39.545 kr.

Största/minsta öppning: 2,05 m / 0,65 m | Effektivt djup: 1,20 m | Transportbredd: 1,35 m | För runda och fyrkantiga plastade balar | **3:e funktion krävs**



## BALTRANSPORTMASKIN BAK.

För att transportera rundbalar och inplastade balar bakom lastaren.

Beställningsnr	Vikt i kg						Pris (exkl. moms)
3336750	115						8.855 kr.

Släp-treppunktskoppling bak eller maskintriangel | Gripområde från 0,94 m till 1,34 m med 5 cm avstånd / armlängd 1,28 m



## BALTRANSPORTMASKIN H.

Perfekt för att transportera runda balar.

Beställningsnr	Vikt i kg						Pris (exkl. moms)
3380410	105						10.285 kr.

För runda balar | Gripområde från 0,82 m till 1,22 m / armlängd 1,28 m / Rördiameter 0,16 m



## MAXI-BALGRIP H.

Griper, lyfter och lastar upp till två balar samtidigt.

Beställningsnr	Vikt i kg						Pris (exkl. moms)
2449950	150						30.085 kr.

För runda och fyrkantiga balar | **3:e funktion krävs**



## RULL-BALSPJUT.

Passar alla slags balar.

Beställningsnr	Vikt i kg						Pris (exkl. moms)
3573240	245						24.145 kr.

För runda och fyrkantiga plastade balar / gripområde från 0,60 m till 1,85 m | **3:e funktion krävs**



## BALSTAPELTRUCK H.

Den integrerade lyftanordningen vinner upp till 1,40 m höjd.

Beställningsnr	Vikt i kg						Pris (exkl. moms)
1339660	260						33.715 kr.

För runda och fyrkantiga balar / 1,40 m högre höjd än vid normalhöjd | **3:e funktion krävs**

Alla kan vara högtravande, men det är få som lever upp till sina löften. Våra pall- och balgafflar är riktiga experter på området.



## BALSPJUT H.

Pinnarnas placering kan ändras – spjutet passar därför till alla balar.

Beställningsnr	Lastkapacitet i kg	Pinnarnas längd i mm	Vikt i kg			Pris (exkl. moms)
3378240		1x 800 / 1x 1.200	92			8.195 kr.
3411860		2 x 1.200	95			8.305 kr.
<b>Ram</b>						
3385190	1.000		76			5.665 kr.
<b>Gafflar för tung last (uppgifter per styck)</b>						
1330130		1.200	9			1.320 kr.
<b>Gafflar för tung last (uppgifter per styck)</b>						
0476240		800	5			1.210 kr.

För runda och fyrkantiga balar | Extra gafflar kan monteras i efterhand

## STORT BALSPJUT HS.

Avståndet mellan pinnarna kan ändras något. Du kan även montera pallgaffelpinnar på ramen.

Beställningsnr	Pinnarnas längd i mm	Vikt i kg				Pris (exkl. moms)
3684190	1.200	137				16.170 kr.
3684200	1.200 hopfällbar	143				21.120 kr.
<b>Ram HS</b>						
3654340	-	110				8.250 kr.
<b>Ram HS (uppgifter per styck)</b>						
2400050	1.200	20				3.960 kr.
3331520	1.200 hopfällbar	23				6.435 kr.

För runda och fyrkantiga balar

## STORT BALSPJUT.

För säker transport av flera balar staplade balar.

Beställningsnr	Pinnarnas längd i mm	Vikt i kg	Nyttolast i kg			Pris (exkl. moms)
3611920	1.200 hopfällbar	147	i kg			13.585 kr.

För runda och fyrkantiga balar. För säker tomkörning på allmänna vägar kan balpinnarna fällas uppåt.

# PALLAR TRYCKET.

## LYFTA, LASTA, STAPLA – MED STOLLS PALL GAFFLAR TILL DIN PROFILINE NEXT GENERATION ARBETAR DU ALLTID PRECIST:

- ✓ Pallgafflarna är mycket stabila efter-som STOLL lägger vikt vid en robust konstruktion och bästa material.
- ✓ Du kan placera pinnarna så att det passar dit arbete perfekt: pinnarna kan förskjutas för hand.
- ✓ Den största pallgaffeln kan lyfta upp till 3,5 ton. Därmed hör den till frontlastar-redskapens absoluta topp.

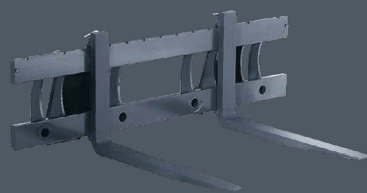
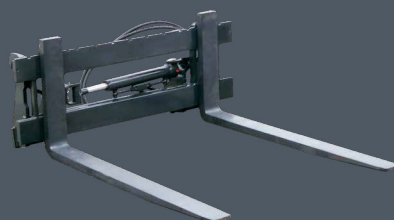
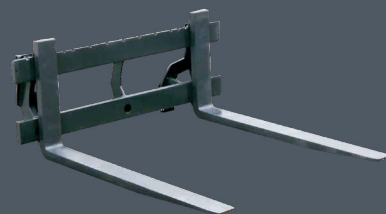

### PALLGAFFEL HD.

Gafflarna kan förskjutas helt efter önskemål – föraren kan även montera balspjut på ramen.

Beställningsnr	Lastkapacitet i kg	Pinnarnas längd i mm	Vikt i kg	Bredd i mm	ISO	Pris (exkl. moms)
3646850	2.500	1.200	196	1.250	ISO 2328	16.445 kr.
3654360	1.600	1.200	166	1.250	ISO 2328	15.070 kr.
3654370	1.600	1.000	158	1.250	ISO 2328	13.530 kr.
<b>Ram HD</b>						
3654340	2.500		94	1.250	ISO 2328	8.250 kr.
<b>Pallgafflar HD</b> (uppgifter per styck)						
3570730	1.250	1.200	51		ISO 2A	4.070 kr.
3570720	800	1.200	36		ISO 2A	3.410 kr.
3570710	800	1.000	32		ISO 2A	2.640 kr.
Ram inkl. 3 hylsor till pallgafflar						

### PALLGAFFEL HD MED SIDOFÖRING.

Beställningsnr	Lastkapacitet i kg	Pinnarnas längd i mm	Vikt i kg	Bredd i mm	ISO	Pris (exkl. moms)
3614380	2.000	1.200	257	1.250	ISO 2328	34.595 kr.
<b>Ram HD</b>						
3666450	2.000		155	1.250	ISO 2328	26.400 kr.
<b>Pallgafflar HD</b> (uppgifter per styck)						
3570730	1.250	1.200	51		ISO 2A	4.070 kr.
sidoförskjutning +/- 145 mm   <b>3:e funktion krävs</b>						

### PALLGAFFEL HS 1500.

Förutom pallgaffelns pinnar kan dessutom upp till fyra balspjut monteras på ramen.

Beställningsnr	Lastkapacitet i kg	Pinnarnas längd i mm	Vikt i kg	Bredd i mm	ISO	Pris (exkl. moms)
3430830	1.600	1.000	185	1.500	ISO 2328	16.115 kr.
3434900	1.600	1.200	200	1.500	ISO 2328	17.765 kr.
<b>Ram HS 1500</b>						
3434840	1.600		115	1.500	ISO 2328	10.835 kr.
<b>Pallgafflar HS</b> (uppgifter per styck)						
3570710	800	1.000	43		ISO 2A	2.640 kr.
3570720	800	1.200	66		ISO 2A	3.465 kr.

# LYFT- HJÄLPEN.

## TUNGA LYFT – RÄTT LÄTT.

STOLL-ingenjörernas uttalade målsättning är att utveckla redskap som förenklar jord-bruket. Med mindre mankraft och robust teknik blir din vardag enklare. Det gör även din ProfilLine Next Generation glad.



Skogsbrukare behöver också STOLL. Vi hjälper dig med ditt arbete på bästa sätt. Eftersom vår skog är värd det bästa.

## BIGBAG-LYFT.

Utvecklad speciellt för säckar med löst gods med en eller två öglor. Redskapet lyfter lasten över redskapscentrum – därmed får du garanterat fri sikt.

Beställningsnr	Nyttolast i kg	Vikt i kg	Lyfthöjd över redskapscentrum i mm				Pris (exkl. moms)
3602900	1.000	115	1.500				15.730 kr.

För säckar med löst bulkmaterial upp till 1.000 kg

## BAG-LIFT H.

Perfekt för säckar med löst gods med fyra öglor.

Beställningsnr	Nyttolast i kg	Vikt i kg	Lyfthöjd över redskapscentrum i mm				Pris (exkl. moms)
2357100	1.000	180	500				16.390 kr.

För säckar med löst bulkmaterial upp till 1.000 kg

## LYFTKROK.

För bra balans under transporten. Lasten är centrerad och nära framaxeln.

Beställningsnr	Lastkapacitet i kg	Vikt i kg					Pris (exkl. moms)
2309670	2.000	16					4.730 kr.

Kroken har roterande lager

# PERFEKT I SKOG OCH MARK.

## FRÅN TRÄD TILL TRÄ – STOLLS SKOGS-REDSKAP GÖR ARBETET EFFEKTIVT.

Timmerklon och timmergaffeln är specialister på skogsbruk.



### TIMMERKLO H MED HYDRAULISK GRIPTILLSATS.

Grip tag om trädstammarna med griptillsatsen – på så sätt går inget förlorat.

Beställningsnr	Öppningens storlek i m (fri höjd)	Vikt i kg					Pris (exkl. moms)
3390260	1,04	235					34.595 kr.

3:e funktion krävs



### TIMMERGAFFEL.

För att lasta och föra ihop trädstammar.

Beställningsnr	Vikt i kg						Pris (exkl. moms)
1317750	150						17.655 kr.



### GRIPTILLSATS.

Det perfekta komplementet till pallgaffeln när du ska lyfta och lasta trädstammar.

Beställningsnr	Öppningsbredd i mm	Vikt i kg					Pris (exkl. moms)
3548990	1.385	79					12.870 kr.

Till pallgaffel HD och HS 1500 (måste beställas separat) – 3:e funktion krävs

# DET SMARTA TILLBEHÖRET.



## FÄSTGALLER.

Håller allt på plats och säkrar lasten bakåt.

Beställningsnr	Vikt i kg						Pris (exkl. moms)
3570550	23						3.300 kr.

För stort balspjut HS och pallgaffel HD – Passar inte till 1500 mm ramar



## 14 GRADERS ADAPTER.

Allt kvar i skopan tack vare den förbättrade tippvinkeln.

Beställningsnr	Vikt i kg						Pris (exkl. moms)
3522000	12						2.695 kr.

För bättre tippvinkel (set: 2 vinkeljärn inkl. skruvar) – passar endast till skopor och gödselgafflar.



## TREPUNKTSADAPTER.

För att montera redskap med krok baktill.

Beställningsnr	Vikt i kg						Pris (exkl. moms)
3386990	60						5.555 kr.

För redskap med krok med 3P-montering baktill. Bärlast 1,5 t vid dragstångens kopplingspunkt





## OMBYGGNADSET TILL REDSKAP MED KROK.

För att bygga om redskap med krok till Euro-standard.

Beställningsnr	Vikt i kg			Pris (exkl. moms)
1334090	19			3.410 kr.
1 set kompl. anslutningsplåtar (vå + hö)				



## KROKAR OCH ÖGLOR.

Lös sats för att bygga om redskap med krok.

Beställningsnr	Vikt i kg			Pris (exkl. moms)
3320080				1.595 kr.
Löst set: 2 krokor, 2 öglor				



## REDSKAPSTÄLLNING.

För ordning och reda. Den perfekta förvaringen av upp till fyra redskap.

Beställningsnr	Bredd i mm	Höjd i mm	Vikt i kg	Pris (exkl. moms)
3523120	1,22	2,40	150	3.410 kr.
Levereras utan redskap.				

## ADAPTER / SNABBVÄXLINGSRAMAR.

Beställningsnr	Vikt i kg			Pris (exkl. moms)
3664360	70			9.845 kr.
Adapterram Euro på Tenias				
3551060	44			9.185 kr.
Adapterram Euro på Faucheux				
3733790	78			4.950 kr.
MX-verktygsadapter för mekanisk låsanordning Euro snabbväxlingsramar				
Alternativ:				
Snabbväxlingsramar Skid Steer				
Snabbväxlingsramar Euro				
Snabbväxlingsramar Euro + Alö				
Snabbväxlingsramar Euro +SMS				

STOLL tänker globalt och utanför ramarna. Därför hittar du även smarta speciallösningar till din ProfiLine Next Generation i vårt sortiment när livet så kräver ibland. STOLL står alltid vid din sida.

## ALLA REDSKAP PASSAR – ÄVEN ANDRA TILLVERKARES.

- ✓ Kunden kan montera alla redskap som har eurofäste på en frontlastare i serien ProfiLine Next Generation och Solid från STOLL.
- ✓ Även andra tillverkares kopplingsystem passar till dessa frontlastare – tack vare vår kombi-kopplingsram.



Tenias adapter



Euro



MX-verktygsadapter för Euro snabbväxlingsramar



Euro + Alö



Skid Steer



Euro + SMS

# SOLIDA ALLKONSTNÄRER.

**MÅNGA OLIKA ANVÄNDNINGSMÖJLIGHETER TACK VARE SMARTAVERKTYG, DET ÄR VÅRT SOLID-REDSKAPSSORTIMENT. SOM VANLIGT SJÄLVKLART AV BÄSTA STOLL-KVALITET OCH TILLBÄSTA KVALITET-/PRISFÖRHÅLLANDE. VÅRA REDSKAP GER VERKLIGEN ALLT OCH PASSAR PERFEKT TILL DIN SOLID.**

- ✓ Lätta att hantera.
- ✓ Flexibla användningsområden.
- ✓ Lång livslängd.

## PALLGAFFEL.

Pallastning lätt och enkelt. Tack vare den stabila konstruktionen kan du lasta upp till 1000 kg med pallgaffeln på en gång. Anpassa avståndet mellan pallgaffelns pinnar efter dina behov.



Beställningsnr	Lastkapacitet i kg	Pinnarnas längd i mm	Vikt i kg	Bredd i mm	ISO	Pris (exkl. moms)
<b>Pallgaffel</b>						
3567980	1.000	1.000	113	1.200	ISO 2328	<b>10.505 kr.</b>
<b>Ram</b>						
3567990	1.000	-	59	1.200	ISO 2328	<b>5.500 kr.</b>
<b>Pallgafflar (uppgifter per styck)</b>						
3570700	500	1.000	27		ISO 1A	<b>2.530 kr.</b>

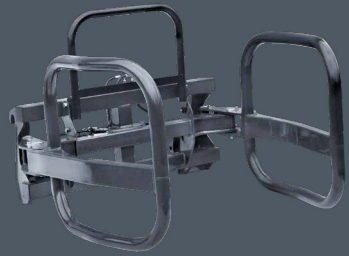

## BALGRIP FÖR INPLASTADE BALAR.

Håller inplastade balar hela. Balgripet för inplastade balar har inga vassa kanter och har tagits fram speciellt för att transportera plastade balar.

Beställningsnr	Öppningsbredd i mm (största/minsta)	Vikt i kg				Pris (exkl. moms)
3714810	1.400/800	114				25.630 kr.

För runda balar  $\varnothing$  från 0,80 m till 1,40 m, **3:e funktion krävs**

Redskapens superhjältar. Rustade för alla utmaningar står dessa redskap vid din sida. Tillförlitliga och kraftfulla.

## BALSPJUT.

Ett spjut till alla balar. Transportera runda eller fyrkantiga balar tryggt och säkert med balspjutet. Spjuten placeras i 4 lägen i ramen allt efter användningens krav.

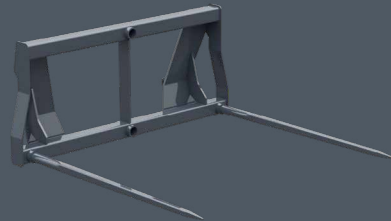

Beställningsnr	Lastkapacitet i kg	Pinnarnas längd i mm	Vikt i kg			Pris (exkl. moms)
3611810	700	2 x 800	68			6.930 kr.
3608420	700	2 x 1.200	76			7.150 kr.
<b>Ram</b>						
3608430			58			4.510 kr.
<b>Spjut</b>						
0476240		800	5			1.210 kr.
<b>Spjut</b>						
1330130		1.200	9			1.320 kr.

Balspjutet har utvecklats för att hantera runda och kvadratiska balar.

## LÄTTMATERIALSKOPA.

Perfekt för lätta till medeltunga material. Även löst gods går mycket bra att lasta med skopan.



Beställningsnr	Bredd i m	Skopad volym i m <sup>3</sup>	Struken volym i m <sup>3</sup>	Vikt i kg		Pris (exkl. moms)
3550490	1,40	0,45	0,36	99		7.810 kr.
3550500	1,60	0,52	0,41	109		8.525 kr.
3550510	1,85	0,61	0,48	131		9.955 kr.
3550520	2,10	0,70	0,55	171		11.770 kr.



# KOMPAKTA REDSKAP.

**PERFEKTA FÖR ALLA UPPGIFTER, ÄVEN DÄR DET KAN BLI TRÅNGT – DET OMFATTANDE REDSKAPSSORTIMENTET FRÅN STOLL. VÅRA LÖSNINGAR TILL COMPACTLINE ÖVERTYGAR GENOM ATT VARA LÄTTMANÖVRERADE, EFFEKTIVA OCH KRÄVA LITE UNDERHÅLL.**

- ✓ Skovla, gripa eller lasta – STOLLs redskap erbjuder en passande lösning till varje uppgift. Vid huset eller gården, i skogen eller trädgården!
- ✓ Alla redskap är utrustade med ett Skid Steer-fäste för att ge föraren fri sikt över arbetsområdet.
- ✓ Små är också starka: redskapens lätta och kompakta konstruktion passar därför utmärkt till CompactLine.

Sandlådan tillhör det förgångna. Våra skovlar till CompactLine lastar, samlar och griper precis som de riktigt stora.

## SKOVEL.

Lämpar sig till allt lastningsarbete.



Beställningsnr	Bredd i m	Höjd i m	Djup i m	Struken volym i m <sup>3</sup>	Skopad volym i m <sup>3</sup>	Vikt i kg	Pris (exkl. moms)
3634460	1,22*	0,45	0,46	0,15	0,17	70	8.250 kr.
3533440	1,22	0,57	0,60	0,18	0,21	100	8.580 kr.
3495570	1,40	0,57	0,60	0,21	0,24	108	10.670 kr.
3478580	1,57	0,57	0,60	0,27	0,31	118	12.045 kr.
3478590	1,74	0,57	0,60	0,30	0,35	130	13.365 kr.

\* för CompactLine FC 150 P

## GAFFELSKOPA.

Universalredskapet, tack vare dess stängda botten kan den även transportera sörjigt gods.



Beställningsnr	Bredd i m	Höjd i m	Djup i m	Öppningsbredd i mm	Vikt i kg		Pris (exkl. moms)
3535300	1,20	0,67	0,60	950	115		22.660 kr.
3535310	1,45	0,67	0,60	950	130		24.200 kr.

3:e funktion krävs

Kompakta STOLL-verktyg är riktiga allkonstnärer vare sig du ska arbeta med balar, lasta om pallar, flytta trädstammar eller ta dig an andra utmaningar. Ditt dagliga arbete går ut på att kara av olika kniviga uppgifter.



### SILOGRIP.

Perfekt för att lyfta och lasta gödsel, kompost, sly och ensilage.

Beställningsnr	Bredd i m	Höjd i m	Djup i m	Öppningsbredd i mm	Vikt i kg	Pris (exkl. moms)
3535320	1,20	0,69	0,61	950	120	26.455 kr.
3535330	1,45	0,69	0,61	950	135	28.325 kr.

3:e funktion krävs

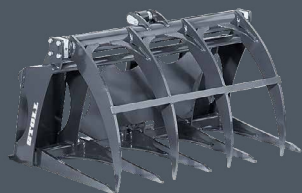

### GRIPGAFFEL.

Ett måste för skogsbruk och landskapsvård: dess stabila pinnar griper tag om skrymmande virke och trädstammar.

Beställningsnr	Bredd i m	Öppningsbredd i mm	Vikt i kg	Pris (exkl. moms)
3508220	1,15	870	130	20.295 kr.

3:e funktion krävs



### GÖDSELGAFFEL.

För att lasta gödsel och kompost.

Beställningsnr	Bredd i m	Höjd i m	Djup i m	Vikt i kg	Pris (exkl. moms)
3509620	1,21	0,56	0,67	68	11.715 kr.
3535290	1,45	0,56	0,67	79	13.145 kr.



## BALSPJUT.

Kompakt balhantering på trånga gårdar eller i stall.

Beställningsnr	Pinnarnas längd i mm	Vikt i kg	Lastkapacitet i kg				Pris (exkl. moms)
3486330	800	60	1.000				10.450 kr.
<b>Ram</b>							
3486100	-	36	-				5.775 kr.
<b>Balspjut</b> (uppgifter per styck)							
3486320	800	12	500				2.310 kr.
<b>Tillval pallgafflar</b> (uppgifter per styck)							
3486290	800	12	500				2.310 kr.

## PALLGAFFEL.

Det klassiska valet för att lasta pallar.



Beställningsnr	Lastkapacitet i kg	Pinnarnas längd i mm	Vikt i kg				Pris (exkl. moms)
3486070	1.000	800	60				10.450 kr.
3733280	1.000	1.000	113				10.450 kr.
<b>Ram</b>							
3486100	-	-	36				5.775 kr.
3733290	-	-	59				5.775 kr.
<b>Pallgafflar</b> (uppgifter per styck)							
3486290	500	800	12				2.310 kr.
3570700	500	1.000	27				2.310 kr.
<b>Tillval balspjut</b> (uppgifter per styck)							
3486320	500	800	12				2.310 kr.

## GRIPTILLSATS.

Det perfekta komplementet till pallgaffeln när du ska lyfta och lasta trädstammar.



Beställningsnr	Öppningsbredd i mm	Vikt i kg					Pris (exkl. moms)
3520780	870	40					8.085 kr.

För CompactLine pallgaffel (måste beställas separat) | **3:e funktion krävs**

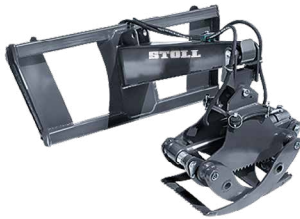

## TIMMERGRIP.

Lyfter upp och lastar trädstammar var för sig.

Beställningsnr	Bredd i m	Öppningsbredd i mm (max)	Vikt i kg				Pris (exkl. moms)
3556810	0,29	750	115				24.695 kr.
<b>Timmergrip utan arm (kan kombineras med grävmaskinens arm)</b>							
3611140							18.370 kr.
<b>Rotator valfritt (Ventil för 4:e funktion utgår)</b>							
3601520							21.835 kr.
<b>3:e funktion krävs</b>							



## GRÄVMASKIN.

Gräver ut smala, djupa diken – upp till 1,16 m under marken.

Beställningsnr	Bredd i m	Arbetsdjup under mark (m)	Svängradie	Vikt i kg			Pris (exkl. moms)
3557480	0,30	1,16	118°	105			16.445 kr.
<b>Grävmaskin utan arm (kan kombineras med timmergripens arm)</b>							
3611160							10.285 kr.
<b>Svängradie</b>							
3599580	0,80						8.250 kr.
<b>3:e funktion krävs</b>							



## TREPUNKTSADAPTER.

För att montera CompactLine-redskap baktill på traktorn.

Beställningsnr	Nyttolast i kg	Vikt i kg					Pris (exkl. moms)
3601100	500	38					7.645 kr.



Behöver du en kompis? Här är vi. Avund är inte vår melodi. Vi över-tygar hellre. Och just därför har vi konstruerat en adapterram till CompactLine så att du kan komplettera din traktor och lastare från en annan tillverkare med våra redskap.



#### ADAPTERRAM EURO-SKID.

För att montera redskap med eurofäste på ett Skid Steer-fäste.

Beställningsnr	Vikt i kg				Pris (exkl. moms)
3547310	23,5				6.050 kr.



#### REDSKAPSADAPTER FÖR JOHN DEERE KOMPAKT-FRONTLASTARE.

Äkta STOLL-kvalitet på John Deere kompakt-lastare.

Beställningsnr	Vikt i kg				Pris (exkl. moms)
3571680	30				6.545 kr.

# REKOMMENDERAD REDSKAPSBREDD.

Bredd	FZ 36-20 FZ 36-24 FS 36-24	FZ 39-23	FZ 39-27 FZ 39-31 FS 39-27 FS 39-31	FZ 41-25	FZ 41-29	FZ 41-33 FS 41-33	FZ 43-27 FZ 43-30 FZ 43-34 FS 43-34	FZ 46-26 FZ 46-29 FZ 46-33	FZ 48-33 FZ 48-37 FZ 48-42	Solid 28-14 P	Solid 30-16 P/H	Solid 35-18 P/H	Solid 38-20 P/H	Solid 40-22 P
<b>Robust U - Universalskovel</b>														
1,15 m	•									•	•	•		
1,30 m	•	•	•							•	•	•	•	
1,50 m	•	•	•								•	•	•	
1,70 m		•	•	•	•	•							•	•
1,90 m		•	•	•	•	•							•	•
2,05 m				•	•	•								•
2,20 m				•	•	•	•							
2,40 m						•	•	•	•					
<b>Robust M - Maxi-skovel till löst bulkmaterial</b>														
2,05 m				•	•	•	•	•	•					
2,20 m				•	•	•	•	•	•					
2,40 m						•	•	•	•					
2,60 m							•	•	•					
<b>Robust S / T - Tung serie</b>														
1,50 m		•	•	•	•	•							•	•
1,70 m		•	•	•	•	•	•	•	•				•	•
1,90 m				•	•	•	•	•	•					•
2,05 m				•	•	•	•	•	•					
2,20 m				•	•	•	•	•	•					
2,40 m						•	•	•	•					
2,60 m							•	•	•					

Bredd	FZ 36-20 FZ 36-24 FS 36-24	FZ 39-23	FZ 39-27 FZ 39-31 FS 39-27 FS 39-31	FZ 41-25	FZ 41-29	FZ 41-33 FS 41-33	FZ 43-27 FZ 43-30 FZ 43-34 FS 43-34	FZ 46-26 FZ 46-29 FZ 46-33	FZ 48-33 FZ 48-37 FZ 48-42	Solid 28-14 P	Solid 30-16 P/H	Solid 35-18 P/H	Solid 38-20 P/H	Solid 40-22 P
<b>Gödselgaffel</b>														
1,25 m / 7 Spjut 0,81m Ig.	•	•	•	•	•						•	•	•	
1,50 m / 8 Spjut 0,81m Ig.		•	•	•	•	•							•	•
1,75 m / 8 Spjut 0,81m Ig.		•	•	•	•	•	•	•	•					•
2,00 m / 11 Spjut 0,81m Ig.					•	•	•	•	•					
2,00 m / 11 Spjut 1,1m Ig.							•	•	•					
2,25 m / 12 Spjut 1,1m Ig.							•	•	•					
2,50 m / 14 Spjut 1,1m Ig.								•	•					
<b>Gripskopa / Avfallsskopa</b>														
1,60 m*	•	•	•	•	•	•	•	•	•					
1,80 m		•	•	•	•	•	•	•	•					
2,00 m			•	•	•	•	•	•	•					
2,20 m				•	•	•	•	•	•					
2,50 m								•	•					
<b>Multifunktionsskopa HD</b>														
2,05 m		•	•	•	•	•	•	•	•				•	•
2,20 m				•	•	•	•	•	•					
2,50 m						•	•	•	•					
<b>Gaffelskopa</b>														
1,50 m	•	•	•								•	•	•	
1,70 m		•	•	•	•	•						•	•	
2,05 m		•	•	•	•	•	•						•	
2,20 m				•	•	•	•							

\* Gripskopa / Avfallsskopa 1,60 m: Passar inte för bred lastarm

# DIN KONTAKTPERSON HOS STOLL.

## Försäljningschef Sverige



**Christian Yström**

Mobile: +46 70 88 03 143

E-Mail: [cy@stoll-germany.com](mailto:cy@stoll-germany.com)

## Försäljningschef Norden



**Peter Korning Ove**

Mobile: +45 40 17 27 39

E-Mail: [po@stoll-germany.com](mailto:po@stoll-germany.com)

# ALLMÄN.

## BETALNINGSVILLKOR:

Alle leveranser sker i enlighet med våra försäljnings- och leveransvillkor. De angivna priserna är avsedda för handel och handel. Priser och teknisk information är icke-bindande. Det är möjligt att både priser och teknisk information har förändrats under tiden eller, på grund av speciella omständigheter, kan andra priser eller teknisk information gälla i enskilda fall. Kontakta oss för att få ett bindande erbjudande.

När denna prislista framträder tappar alla tidigare priser sin giltighet. Icke-bindande priser i netto fritt fabrikk exklusiv förpackningar.

Med förbehåll för ändringar. Illustrationer delvis med specialutrustning. Frontlastare måste alltid parkeras med lämpligt verktyg. Av illustrationsskäl har detta utelämnats från några av illustrationerna. STOLL-tillbehören och de komponenter som erbjuds är endast avsedda för avsedd användning med STOLL frontlastare.



# ANVÄNDNINGSSOMRÅDEN. PASSAR ALLA KRAV.

FÄLT



FÖRETAG



SKOG



KOMMUN



SOLID

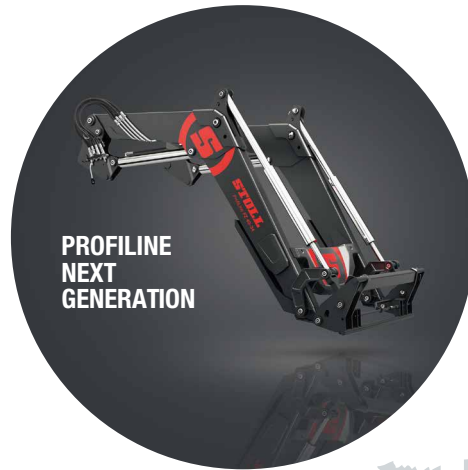

PROFILINE  
NEXT  
GENERATION



COMPACTLINE

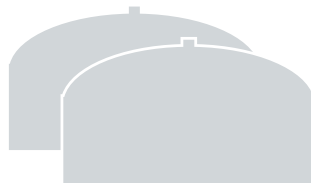

BIOGAS



BOSKAP



VINODLING OCH  
FRUKTODLING



TRÄDGÅRD



**HOME OF QUALITY.**



Wilhelm STOLL Maschinenfabrik GmbH  
Bahnhofstr. 21 | 38268 Lengede  
Telefon: +49 (0) 53 44 / 20-222  
Fax: +49 (0) 53 44 / 20-49182

[www.stoll-germany.com](http://www.stoll-germany.com)