

STOLL



STOLL
ProfilLine FZ 43-34
ISOBUSConnected



PRISLISTA
2025

Gäller från och
med 15.01.2025



ALLMÄNNA ANVISNINGAR FÖR FRONTLASTARE-PRODUKTER:

"Frontlastare utan sänkningskydd uppfyller inte kraven i DIN EN 12525 vad beträffar om personer finns i lastarens farliga område med lyft last."

"Frontlastare utan sänkningspjäll uppfyller inte förutsättningarna för persontransport, persontransport kräver EU-typkontroll enligt MRL 2006/42/EG."

"Beakta absolut den korrekta allokeringen av vipparmen till den på traktorn monterade konsolen, informationer i monteringsanvisningen i punkt (...)"

instruções de instalação, no número (...)"

"Wilhelm STOLL Maschinenfabrik GmbH har ingen kännedom och ingen åtkomst till tillverkarens aktuella krav. Vid möjliga begränsningar från traktortillverkaren avseende monteringen av front-lastaren och dess användning, t.ex. tillstånd för körning på allmän väg, garanti eller andra, ska slutkunden innan informeras om detta skriftligt. Eventuella krav, som uppstår på grund av åsidosättande av den föreskrivna informationsplikten och om tillverkarens krav inte beaktas, är uteslutna."

INNEHÅLL

| | |
|---|---------|
| Prisöversikt – ProfiLine ISOBUSConnected, ProfiLine, Solid, CompactLine | 6 - 8 |
| Tillbehör – ProfiLine ISOBUSConnected, ProfiLine, Solid, CompactLine | 9 |
| Paketpriser | 10 - 12 |
| ProfiLine ISOBUSConnected, ProfiLine, Solid – Hydraulisk styrning och tillbehör | 13 - 14 |
| Hydro-Fix – Den snabba hydrauliska förbindelsen | 15 - 16 |
| Snabb, säker och bekväm under arbetet – med tillbehöret från STOLL | 17 - 18 |
| Färgutgåva | 20 |
| ProfiLine ISOBUSConnected | 21 |
| ProfiLine | 22 |
| Solid – En allrounder | 23 |
| CompactLine – Ett smart kraftpaket | 24 |
| Redskap | 25 - 45 |
| Rekommenderade verktygsbredder | 46 - 47 |
| Din kontaktperson hos STOLL | 48 - 49 |
| Allmän | 51 |



STOLL PRODUKTLINJER.



PROFILINE
ISOBUSCONNECTED



PROFILINE



SOLID



COMPACTLINE

ANVÄNDNINGSSOMRÅDEN. PASSAR ALLA KRAV.





HOME OF QUALITY.

PRIS- ÖVERSIKT.

Den nya eran av frontlastare är här. STOLL ProfiLine ISOBUSConnected säkerställer maximal integrering av lastaren i din traktor.

PROFILINE ISOBUSCONNECTED FZ

| mekanisk parallellföring | Komponenter | FZ IB+ 39-23 | FZ IB+ 39-27 | FZ IB+ 39-31 | FZ IB+ 41-25 | FZ IB+ 41-29 | FZ IB+ 41-33 | FZ IB+ 43-27 | FZ IB+ 43-30 | FZ IB+ 43-34 | FZ IB+ 46-26 | FZ IB+ 46-29 | FZ IB+ 46-33 | FZ IB+ 48-33 | FZ IB+ 48-37 | FZ IB+ 48-42 |
|--------------------------|-------------------|--------------------|--------------------|--------------------|--------------------|--------------------|--------------------|--------------------|--------------------|--------------------|--------------------|--------------------|--------------------|--------------------|--------------------|--------------------|
| | | 125.290 kr. | 128.590 kr. | 130.790 kr. | 134.090 kr. | 137.390 kr. | 140.690 kr. | 146.190 kr. | 148.390 kr. | 150.590 kr. | 162.690 kr. | 165.990 kr. | 168.190 kr. | 184.690 kr. | 187.990 kr. | 191.290 kr. |
| A | 23.815 kr. | 149.105 kr. | 152.405 kr. | 154.605 kr. | 157.905 kr. | 161.205 kr. | 164.505 kr. | 170.005 kr. | 172.205 kr. | 174.405 kr. | 186.505 kr. | 189.805 kr. | 192.005 kr. | 208.505 kr. | 211.805 kr. | 215.105 kr. |
| B | 27.775 kr. | 153.065 kr. | 156.365 kr. | 158.565 kr. | 161.865 kr. | 165.165 kr. | 168.465 kr. | 173.965 kr. | 176.165 kr. | 178.365 kr. | 190.465 kr. | 193.765 kr. | 195.965 kr. | 212.465 kr. | 215.765 kr. | 219.065 kr. |
| C | 32.175 kr. | 157.465 kr. | 160.765 kr. | 162.965 kr. | 166.265 kr. | 169.565 kr. | 172.865 kr. | 178.365 kr. | 180.565 kr. | 182.765 kr. | 194.865 kr. | 198.165 kr. | 200.365 kr. | 216.865 kr. | 220.165 kr. | 223.465 kr. |
| D | 38.995 kr. | 164.285 kr. | 167.585 kr. | 169.785 kr. | 173.085 kr. | 176.385 kr. | 179.685 kr. | 185.185 kr. | 187.385 kr. | 189.585 kr. | 201.685 kr. | 204.985 kr. | 207.185 kr. | 223.685 kr. | 226.985 kr. | 230.285 kr. |

PROFILINE ISOBUSCONNECTED FS

| hydraulisk parallellföring | Komponenter | FS IB+ 39-35 | FS IB+ 41-37 | FS IB+ 43-38 | FS IB+ 46-37 |
|----------------------------|-------------------|--------------------|--------------------|--------------------|--------------------|
| | | 123.860 kr. | 132.990 kr. | 139.590 kr. | 157.960 kr. |
| A | 23.815 kr. | 147.675 kr. | 156.805 kr. | 163.405 kr. | 181.775 kr. |
| B | 27.775 kr. | 151.635 kr. | 160.765 kr. | 167.365 kr. | 185.735 kr. |
| C | 32.175 kr. | 156.035 kr. | 165.165 kr. | 171.765 kr. | 190.135 kr. |
| D | 38.995 kr. | 162.855 kr. | 171.985 kr. | 178.585 kr. | 196.955 kr. |

OPTIONER

| ISOBUS | Pris (exkl. moms) |
|---|-------------------|
| Hydro-Fix kpl. | 7.480 kr. |
| 3. Styrkrets eller 4. Styrkrets | 5.170 kr. |
| Hydro-Lock | 8.140 kr. |
| Comfort-Drive/inkl. elektrisk start och | 10.780 kr. |
| Real ³ funktion | 14.795 kr. |
| Mekanisk indikator för redskapsposition | 2.640 kr. |

PROFILINE FZ

| mekanisk parallellföring | Komponenter | FZ 36-20 | FZ 36-24 | FZ 39-23 | FZ 39-27 | FZ 39-31 | FZ 41-25 | FZ 41-29 | FZ 41-33 | FZ 43-27 | FZ 43-30 | FZ 43-34 | FZ 46-26 | FZ 46-29 | FZ 46-33 | FZ 48-33 | FZ 48-37 | FZ 48-42 |
|--------------------------|-------------------|-------------------|-------------------|-------------------|-------------------|-------------------|-------------------|-------------------|-------------------|--------------------|--------------------|--------------------|--------------------|--------------------|--------------------|--------------------|--------------------|--------------------|
| | | 79.090 kr. | 81.290 kr. | 83.490 kr. | 86.790 kr. | 88.990 kr. | 92.290 kr. | 95.590 kr. | 98.890 kr. | 104.390 kr. | 106.590 kr. | 108.790 kr. | 120.890 kr. | 124.190 kr. | 126.390 kr. | 142.890 kr. | 146.190 kr. | 149.490 kr. |
| A | 23.815 kr. | 102.905 kr. | 105.105 kr. | 107.305 kr. | 110.605 kr. | 112.805 kr. | 116.105 kr. | 119.405 kr. | 122.705 kr. | 128.205 kr. | 130.405 kr. | 132.605 kr. | 144.705 kr. | 148.005 kr. | 150.205 kr. | 166.705 kr. | 170.005 kr. | 173.305 kr. |
| B | 27.775 kr. | 106.865 kr. | 109.065 kr. | 111.265 kr. | 114.565 kr. | 116.765 kr. | 120.065 kr. | 123.365 kr. | 126.665 kr. | 132.165 kr. | 134.365 kr. | 136.565 kr. | 148.665 kr. | 151.965 kr. | 154.165 kr. | 170.665 kr. | 173.965 kr. | 177.265 kr. |
| C | 32.175 kr. | 111.265 kr. | 113.465 kr. | 115.665 kr. | 118.965 kr. | 121.165 kr. | 124.465 kr. | 127.765 kr. | 131.065 kr. | 136.565 kr. | 138.765 kr. | 140.965 kr. | 153.065 kr. | 156.365 kr. | 158.565 kr. | 175.065 kr. | 178.365 kr. | 181.665 kr. |
| D | 38.995 kr. | 118.085 kr. | 120.285 kr. | 122.485 kr. | 125.785 kr. | 127.985 kr. | 131.285 kr. | 134.585 kr. | 137.885 kr. | 143.385 kr. | 145.585 kr. | 147.785 kr. | 159.885 kr. | 163.185 kr. | 165.385 kr. | 181.885 kr. | 185.185 kr. | 188.485 kr. |

PROFILINE FS

| utan parallellföring | Komponenter | FS 36-24 | FS 39-27 | FS 39-31 | FS 41-33 | FS 43-34 |
|----------------------|-------------------|-------------------|-------------------|-------------------|-------------------|-------------------|
| | | 75.790 kr. | 77.990 kr. | 81.290 kr. | 91.190 kr. | 97.790 kr. |
| A | 23.815 kr. | 99.605 kr. | 101.805 kr. | 105.105 kr. | 115.005 kr. | 121.605 kr. |
| B | 27.775 kr. | 103.565 kr. | 105.765 kr. | 109.065 kr. | 118.965 kr. | 125.565 kr. |
| C | 32.175 kr. | 107.965 kr. | 110.165 kr. | 113.465 kr. | 123.365 kr. | 129.965 kr. |
| D | 38.995 kr. | 114.785 kr. | 116.985 kr. | 120.285 kr. | 130.185 kr. | 136.785 kr. |

SOLID: Drivna av våra kunders önskemål har kunder har ingenjörerna på STOLL skapat en produkt som är både mycket funktionell och funktionell och flexibel.

SOLID

| P = parallellföring H = utan parallellföring | Komponenter | 28-14 P | 30-16 P | 35-18 P | 38-20 P | 40-22 P | 30-16 H | 35-18 H | 38-20 H |
|---|-------------------|-------------------|-------------------|-------------------|-------------------|-------------------|-------------------|-------------------|-------------------|
| | | 51.590 kr. | 52.690 kr. | 55.990 kr. | 59.290 kr. | 68.090 kr. | 49.390 kr. | 52.690 kr. | 55.990 kr. |
| A | 23.815 kr. | 75.405 kr. | 76.505 kr. | 79.805 kr. | 83.105 kr. | 91.905 kr. | 73.205 kr. | 76.505 kr. | 79.805 kr. |
| B | 27.775 kr. | 79.365 kr. | 80.465 kr. | 83.765 kr. | 87.065 kr. | 95.865 kr. | 77.165 kr. | 80.465 kr. | 83.765 kr. |
| C | 32.175 kr. | 83.765 kr. | 84.865 kr. | 88.165 kr. | 91.465 kr. | 100.265 kr. | 81.565 kr. | 84.865 kr. | 88.165 kr. |
| D | 38.995 kr. | 90.585 kr. | 91.685 kr. | 94.985 kr. | 98.285 kr. | 107.085 kr. | 88.385 kr. | 91.685 kr. | 94.985 kr. |

COMPACTLINE

| mekanisk parallellföring | Komponenter | 150 P | 250 P | 350 P | 450 P | 550 P |
|--------------------------|-------------------|-------------------|-------------------|-------------------|-------------------|-------------------|
| | | 36.850 kr. | 43.890 kr. | 46.750 kr. | 49.390 kr. | 51.590 kr. |
| A | 12.540 kr. | 49.390 kr. | 56.430 kr. | 59.290 kr. | 61.930 kr. | 64.130 kr. |
| B | 15.180 kr. | 52.030 kr. | 59.070 kr. | 61.930 kr. | 64.570 kr. | 66.770 kr. |
| C | 18.260 kr. | 55.110 kr. | 62.150 kr. | 65.010 kr. | 67.650 kr. | 69.850 kr. |
| D | 20.570 kr. | 57.420 kr. | 64.460 kr. | 67.320 kr. | 69.960 kr. | 72.160 kr. |

TILLBEHÖR.

PROFILINE

| PROFILINE FZ/FS | Pris (exkl. moms) | SOLID | Pris (exkl. moms) |
|---|-------------------------------|---|----------------------|
| Hydro-Fix (helt och hållet) | 7.480 kr. | Hydro-Fix kpl. | 7.480 kr. |
| 3. Styrkrets eller 4. Styrkrets | 5.170 kr. | 3. Styrkrets eller 4. Styrkrets * | 4.455 kr. |
| Redskapslagning (helt och hållet) | 5.775 kr. | Comfort-Drive | 5.280 kr. |
| 1/2 redskapslagning på | 3.850 kr. | Säkerhetsspärr mot sänkning ** | 9.955 kr. |
| Comfort-Drive/inkl. elektrisk start och | 6.710 kr. / 11.990 kr. | ** Ytterligare utrustning på båda sidor (kit) | 5.060 kr. |
| Hydraulisk Redskapslåsning | 8.140 kr. | | |
| RTL-funktion FZ | 11.660 kr. | | |
| Real ³ funktion | 14.795 kr. | | |
| Säkerhetsspärr mot sänkning ** | 9.955 kr. | | |
| ** Ytterligare utrustning på båda sidor (kit) | 5.060 kr. | | |
| Arbetsljus (endast FZ) | 9.295 kr. | | |

* 4:e styrkrets kan endast beställas i kombination med 3:e styrkrets.

SOLID

| KONTROLLENHET FÖR LYFTNING | Pris (exkl. moms) |
|----------------------------|----------------------|
| Base Control Universal | 15.180 kr. |
| Base Control | 18.535 kr. |
| Pro Control 3 knappar * | 37.070 kr. |
| Pro Control 5 knappar * | 38.775 kr. |
| Trac Control | 3.795 kr. |
| Upsättning slangar | 4.400 kr. |

* Pro Control får inte användas i kombination med frontlastare utan mekanisk parallellstyrning.

| SÄRSKILD LACKERING FZ/FS/SOLID/FC | Pris (netto exkl. moms) |
|-------------------------------------|----------------------------|
| Specialfärger | 1.870 kr. |
| Specialfärger i metallic eller matt | 13.200 kr. |

Mer detaljerad information finns på sidan 20.

| SPECIALUTRUSTNING (se traktortilldelning) | Pris (exkl. moms) |
|---|----------------------|
| Bakaxel stöd O - alternativ | 5.170 kr. |

NY!

| SATS FÖR OPERATÖRS-SKYDDSGALLER (OPG) * | Pris (netto exkl. moms) |
|---|----------------------------|
| Med leverans / för ombeställning | 4.290 kr. |

* Lämplig för traktorer med ROPS i kombination med STOLL frontlastare i serierna CompactLine, Solid och ProfilLine.

COMPACTLINE

| COMPACTLINE | Pris (exkl. moms) | KONTROLLENHET FÖR LYFTNING | Pris (exkl. moms) |
|---|----------------------|----------------------------|----------------------|
| Tool-Fix (helt och hållet) | 6.215 kr. | Base Control Direct | 9.955 kr. |
| Hydro-Fix (helt och hållet) | 8.085 kr. | Base Control | 16.995 kr. |
| 3. Styrkrets | 7.205 kr. | Upsättning slangar | 4.785 kr. |
| Comfort-Drive | 8.250 kr. | | |
| Säkerhetsspärr mot sänkning ** | 9.955 kr. | | |
| ** Ytterligare utrustning på båda sidor (kit) | 5.060 kr. | | |

FRAKT

Alla priser gäller fritt fabrik plus individuella fraktkostnader, som du hittar i konfiguratorn på vår webbplats.

STANDARD-PAKET.

TILLBEHÖRSPAKET: PROFILINE OCH SOLID

inkl. slangpaket, 3. styrkrets, Comfort-Drive mech. + Hydro-Fix cpl.

PROFILINE FZ

| Kat. Komponenter | Komponenter | FZ 36-20 | FZ 36-24 | FZ 39-23 | FZ 39-27 | FZ 39-31 | FZ 41-25 | FZ 41-29 | FZ 41-33 | FZ 43-27 | FZ 43-30 | FZ 43-34 | FZ 46-26 | FZ 46-29 | FZ 46-33 | FZ 48-33 | FZ 48-37 | FZ 48-42 |
|------------------|-------------|-------------|-------------|-------------|-------------|-------------|-------------|-------------|-------------|-------------|-------------|-------------|-------------|-------------|-------------|-------------|-------------|-------------|
| A | | 126.665 kr. | 128.865 kr. | 131.065 kr. | 134.365 kr. | 136.565 kr. | 139.865 kr. | 143.165 kr. | 146.465 kr. | 151.965 kr. | 154.165 kr. | 156.365 kr. | 168.465 kr. | 171.765 kr. | 173.965 kr. | 190.465 kr. | 193.765 kr. | 197.065 kr. |
| B | | 130.625 kr. | 132.825 kr. | 135.025 kr. | 138.325 kr. | 140.525 kr. | 143.825 kr. | 147.125 kr. | 150.425 kr. | 155.925 kr. | 158.125 kr. | 160.325 kr. | 172.425 kr. | 175.725 kr. | 177.925 kr. | 194.425 kr. | 197.725 kr. | 201.025 kr. |
| C | | 135.025 kr. | 137.225 kr. | 139.425 kr. | 142.725 kr. | 144.925 kr. | 148.225 kr. | 151.525 kr. | 154.825 kr. | 160.325 kr. | 162.525 kr. | 164.725 kr. | 176.825 kr. | 180.125 kr. | 182.325 kr. | 198.825 kr. | 202.125 kr. | 205.425 kr. |
| D | | 141.845 kr. | 144.045 kr. | 146.245 kr. | 149.545 kr. | 151.745 kr. | 155.045 kr. | 158.345 kr. | 161.645 kr. | 167.145 kr. | 169.345 kr. | 171.545 kr. | 183.645 kr. | 186.945 kr. | 189.145 kr. | 205.645 kr. | 208.945 kr. | 212.245 kr. |

PROFILINE FS

| Kat. Komponenter | Komponenter | FS 36-24 | FS 39-27 | FS 39-31 | FS 41-33 | FS 43-34 |
|------------------|-------------|-------------|-------------|-------------|-------------|-------------|
| A | | 123.365 kr. | 125.565 kr. | 128.865 kr. | 138.765 kr. | 145.365 kr. |
| B | | 127.325 kr. | 129.525 kr. | 132.825 kr. | 142.725 kr. | 149.325 kr. |
| C | | 131.725 kr. | 133.925 kr. | 137.225 kr. | 147.125 kr. | 153.725 kr. |
| D | | 138.545 kr. | 140.745 kr. | 144.045 kr. | 153.945 kr. | 160.545 kr. |

SOLID

| Kat. Komponenter | Komponenter | 28-14 P | 30-16 P | 35-18 P | 38-20 P | 40-22 P | 30-16 H | 35-18 H | 38-20 H |
|------------------|-------------|-------------|-------------|-------------|-------------|-------------|-------------|-------------|-------------|
| A | | 97.020 kr. | 98.120 kr. | 101.420 kr. | 104.720 kr. | 113.520 kr. | 94.820 kr. | 98.120 kr. | 101.420 kr. |
| B | | 100.980 kr. | 102.080 kr. | 105.380 kr. | 108.680 kr. | 117.480 kr. | 98.780 kr. | 102.080 kr. | 105.380 kr. |
| C | | 105.380 kr. | 106.480 kr. | 109.780 kr. | 113.080 kr. | 121.880 kr. | 103.180 kr. | 106.480 kr. | 109.780 kr. |
| D | | 112.200 kr. | 113.300 kr. | 116.600 kr. | 119.900 kr. | 128.700 kr. | 110.000 kr. | 113.300 kr. | 116.600 kr. |

PAKET BASIC.

TILLBEHÖRSPAKET: PROFILINE OCH SOLID

inkl. Base-Control, 3. styrkrets, Comfort-Drive mech. + Hydro-Fix cpl.

PROFILINE FZ

| Kat. Komponenter | Komponenter | FZ 36-20 | FZ 36-24 | FZ 39-23 | FZ 39-27 | FZ 39-31 | FZ 41-25 | FZ 41-29 | FZ 41-33 | FZ 43-27 | FZ 43-30 | FZ 43-34 | FZ 46-26 | FZ 46-29 | FZ 46-33 | FZ 48-33 | FZ 48-37 | FZ 48-42 |
|------------------|-------------|-------------|-------------|-------------|-------------|-------------|-------------|-------------|-------------|-------------|-------------|-------------|-------------|-------------|-------------|-------------|-------------|-------------|
| A | | 140.800 kr. | 143.000 kr. | 145.200 kr. | 148.500 kr. | 150.700 kr. | 154.000 kr. | 157.300 kr. | 160.600 kr. | 166.100 kr. | 168.300 kr. | 170.500 kr. | 182.600 kr. | 185.900 kr. | 188.100 kr. | 204.600 kr. | 207.900 kr. | 211.200 kr. |
| B | | 144.760 kr. | 146.960 kr. | 149.160 kr. | 152.460 kr. | 154.660 kr. | 157.960 kr. | 161.260 kr. | 164.560 kr. | 170.060 kr. | 172.260 kr. | 174.460 kr. | 186.560 kr. | 189.860 kr. | 192.060 kr. | 208.560 kr. | 211.860 kr. | 215.160 kr. |
| C | | 149.160 kr. | 151.360 kr. | 153.560 kr. | 156.860 kr. | 159.060 kr. | 162.360 kr. | 165.660 kr. | 168.960 kr. | 174.460 kr. | 176.660 kr. | 178.860 kr. | 190.960 kr. | 194.260 kr. | 196.460 kr. | 212.960 kr. | 216.260 kr. | 219.560 kr. |
| D | | 155.980 kr. | 158.180 kr. | 160.380 kr. | 163.680 kr. | 165.880 kr. | 169.180 kr. | 172.480 kr. | 175.780 kr. | 181.280 kr. | 183.480 kr. | 185.680 kr. | 197.780 kr. | 201.080 kr. | 203.280 kr. | 219.780 kr. | 223.080 kr. | 226.380 kr. |

PROFILINE FS

| Kat. Komponenter | Komponenter | FS 36-24 | FS 39-27 | FS 39-31 | FS 41-33 | FS 43-34 |
|------------------|-------------|-------------|-------------|-------------|-------------|-------------|
| A | | 137.500 kr. | 139.700 kr. | 143.000 kr. | 152.900 kr. | 159.500 kr. |
| B | | 141.460 kr. | 143.660 kr. | 146.960 kr. | 156.860 kr. | 163.460 kr. |
| C | | 145.860 kr. | 148.060 kr. | 151.360 kr. | 161.260 kr. | 167.860 kr. |
| D | | 152.680 kr. | 154.880 kr. | 158.180 kr. | 168.080 kr. | 174.680 kr. |

SOLID

| Kat. Komponenter | Komponenter | 28-14 P | 30-16 P | 35-18 P | 38-20 P | 40-22 P | 30-16 H | 35-18 H | 38-20 H |
|------------------|-------------|-------------|-------------|-------------|-------------|-------------|-------------|-------------|-------------|
| A | | 111.155 kr. | 112.255 kr. | 115.555 kr. | 118.855 kr. | 127.655 kr. | 108.955 kr. | 112.255 kr. | 115.555 kr. |
| B | | 115.115 kr. | 116.215 kr. | 119.515 kr. | 122.815 kr. | 131.615 kr. | 112.915 kr. | 116.215 kr. | 119.515 kr. |
| C | | 119.515 kr. | 120.615 kr. | 123.915 kr. | 127.215 kr. | 136.015 kr. | 117.315 kr. | 120.615 kr. | 123.915 kr. |
| D | | 126.335 kr. | 127.435 kr. | 130.735 kr. | 134.035 kr. | 142.835 kr. | 124.135 kr. | 127.435 kr. | 130.735 kr. |

PAKET PRO.

TILLBEHÖRSPAKET: PROFILINE OCH SOLID

inkl. Pro-Control, 3. styrkrets, Comfort-Drive mech. + Hydro-Fix cpl.

PROFILINE FZ

| Kat. Komponenter | Komponenter | FZ 36-20 | FZ 36-24 | FZ 39-23 | FZ 39-27 | FZ 39-31 | FZ 41-25 | FZ 41-29 | FZ 41-33 | FZ 43-27 | FZ 43-30 | FZ 43-34 | FZ 46-26 | FZ 46-29 | FZ 46-33 | FZ 48-33 | FZ 48-37 | FZ 48-42 |
|------------------|-------------|-------------|-------------|-------------|-------------|-------------|-------------|-------------|-------------|-------------|-------------|-------------|-------------|-------------|-------------|-------------|-------------|-------------|
| A | | 159.335 kr. | 161.535 kr. | 163.735 kr. | 167.035 kr. | 169.235 kr. | 172.535 kr. | 175.835 kr. | 179.135 kr. | 184.635 kr. | 186.835 kr. | 189.035 kr. | 201.135 kr. | 204.435 kr. | 206.635 kr. | 223.135 kr. | 226.435 kr. | 229.735 kr. |
| B | | 163.295 kr. | 165.495 kr. | 167.695 kr. | 170.995 kr. | 173.195 kr. | 176.495 kr. | 179.795 kr. | 183.095 kr. | 188.595 kr. | 190.795 kr. | 192.995 kr. | 205.095 kr. | 208.395 kr. | 210.595 kr. | 227.095 kr. | 230.395 kr. | 233.695 kr. |
| C | | 167.695 kr. | 169.895 kr. | 172.095 kr. | 175.395 kr. | 177.595 kr. | 180.895 kr. | 184.195 kr. | 187.495 kr. | 192.995 kr. | 195.195 kr. | 197.395 kr. | 209.495 kr. | 212.795 kr. | 214.995 kr. | 231.495 kr. | 234.795 kr. | 238.095 kr. |
| D | | 174.515 kr. | 176.715 kr. | 178.915 kr. | 182.215 kr. | 184.415 kr. | 187.715 kr. | 191.015 kr. | 194.315 kr. | 199.815 kr. | 202.015 kr. | 204.215 kr. | 216.315 kr. | 219.615 kr. | 221.815 kr. | 238.315 kr. | 241.615 kr. | 244.915 kr. |

PROFILINE FS

| Kat. Komponenter | Komponenter | FS 36-24 | FS 39-27 | FS 39-31 | FS 41-33 | FS 43-34 |
|------------------|-------------|-------------|-------------|-------------|-------------|-------------|
| A | | 156.035 kr. | 158.235 kr. | 161.535 kr. | 171.435 kr. | 178.035 kr. |
| B | | 159.995 kr. | 162.195 kr. | 165.495 kr. | 175.395 kr. | 181.995 kr. |
| C | | 164.395 kr. | 166.595 kr. | 169.895 kr. | 179.795 kr. | 186.395 kr. |
| D | | 171.215 kr. | 173.415 kr. | 176.715 kr. | 186.615 kr. | 193.215 kr. |



SOLID

| Kat. Komponenter | Komponenter | 28-14 P | 30-16 P | 35-18 P | 38-20 P | 40-22 P | 30-16 H | 35-18 H | 38-20 H |
|------------------|-------------|-------------|-------------|-------------|-------------|-------------|-------------|-------------|-------------|
| A | | 129.690 kr. | 130.790 kr. | 134.090 kr. | 137.390 kr. | 146.190 kr. | 127.490 kr. | 130.790 kr. | 134.090 kr. |
| B | | 133.650 kr. | 134.750 kr. | 138.050 kr. | 141.350 kr. | 150.150 kr. | 131.450 kr. | 134.750 kr. | 138.050 kr. |
| C | | 138.050 kr. | 139.150 kr. | 142.450 kr. | 145.750 kr. | 154.550 kr. | 135.850 kr. | 139.150 kr. | 142.450 kr. |
| D | | 144.870 kr. | 145.970 kr. | 149.270 kr. | 152.570 kr. | 161.370 kr. | 142.670 kr. | 145.970 kr. | 149.270 kr. |

PROFILINE. SOLID.

HYDRAULISK STYRNING OCH TILLBEHÖR.

MER KOMFORT OCH ENKEL DRIFT MED HYDRAULISK STYRNING.

| BASE CONTROL | | Pris (exkl. moms) |
|---|--|--|
|  | <ul style="list-style-type: none"> ✓ Mer komfort genom exakt och säker (moms) styrning av lastaren. ✓ Integrerad tryckknapp för tillvalda funktioner. ✓ Fem grundfunktioner. Lyfta, sänka, fylla, tömma, flytläge. ✓ Låsningfunktion vid körning på väg. | Base Control (anpassad) 18.535 kr. |
| | | Komponent (universell) (Utan hydraulisk slang och kabinhållare) 15.180 kr. |
| | | |
| | | |
| | | |
| PRO CONTROL | | Pris (exkl. moms) |
|  | <ul style="list-style-type: none"> ✓ Enkel och proportionerlig drift av lastare. ✓ Sex grundfunktioner. Lyfta, sänka, fylla, tömma, flytläge, flytläge för verktyg. ✓ Tre tillvalda funktioner: Snabbtömning, 3/4. Styrkrets, låsningfunktion för körning på väg. ✓ Även möjligt: Hydro-Lock, Comfort-Drive och bakkväxel. | Pro Control (ECO-Pro-System för OC, OCLS, CCLS) 37.070 kr. |
| | | Joystick med 5 knappar (tilläggskostnad) 1.705 kr. |
| | | |
| | | |
| | | |
| ISOBUS JOYSTICK | | Pris (exkl. moms) |
|  | <ul style="list-style-type: none"> ✓ Optimal kontroll över alla funktioner | Endast nödvändigt om traktorns egen joystick inte är helt integrerad i ISOBUS (inga knappar och axlar kan tilldelas) 12.980 kr. |
| | | Joysticken kan även användas för andra ISOBUS-deltagare. |
| | | |
| | | |
| | | |

| DUBBEL LÅSNING | | Pris (exkl. moms) |
|---|---------------------------------------|----------------------|
|  | ✓ Serie för storlek 5 + 6 (se s. 18). | 6.160 kr. |
| | ✓ Tillval för storlek 4 (se s. 18). | |
| | ✓ För särskilt tunga arbetsuppgifter. | |

| TRAC CONTROL | | Pris (exkl. moms) |
|---|---|--|
|  | ✓ Fem grundfunktioner: Lyfta, sänka, fylla, tömma, flytläge. | Trac Control (STOLL-joystick) för traktorns Proportionerliga styrkontroll för lastare 3.850 kr. |
| | ✓ Ergonomisk Trac Control ersätter den ursprungliga truckens joystick utan tryck tryckknapp för de elektriska funktionerna. | |
| | | |

| UPPSÄTTNING HYDRAULSLANGAR | | Pris (exkl. moms) |
|--|--|----------------------|
|  | ✓ Används om traktorns styrenhet finns tillgängliga. | 4.400 kr. |
| | ✓ Individuell anpassning för varje traktor. | |
| | ⚠ En dubbel funktion och / eller en extern manövrering måste omöjliggöras genom korrekt installation. | |

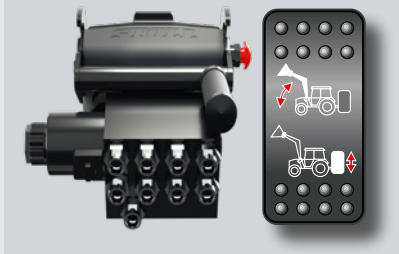
| COMFORT-HYDRAULIK | | Price (excl. VAT) |
|---|--|----------------------|
|  | ✓ Väjarkopplare för aktiveringen av front- och baklastarens hydraulik. | 11.990 kr. |
| | ✓ En samtidig aktivering av båda är inte möjlig – antingen en av dem eller avstängning. | |
| | ⚠ Möjligheten att systemet aktiveras externt måste elimineras genom korrekt installation. | |

De erbjudna kontrollenheterna för lyftning är uteslutningsvis för traktorer inom jordbruk och skogsbruk som utrustats med denna komponent i syfte att driva STOLL-framlastare.

HYDRO-FIX. DEN SNABBA HYDRAULISKA FÖRBINDELSEN.





ALLA HYDRAULISKA LEDNINGAR KOMMER SNABBT KUNNA
KOPPLAS IN OCH OCH UT – MED ENDAST EN HAND.

| STOLL ISOBUS HYDRO-FIX / 3-VÄGSKOPPLING * | | Type | Order No. | Price (excl. VAT) |
|---|---|---------------|-----------|-------------------|
|  | Hydro-Fix koppling | FZ IB+/FS IB+ | 3811820 | 7.480 kr. |
| | Steckerteller (ovan) | FZ IB+/FS IB+ | 3812320 | 3.135 kr. |
| | Utrustning Sekundär traktor / Muffskiva (nedre) | FZ IB+/FS IB+ | 3812330 | 4.345 kr. |
| | * kopplingsbar under högt tryck | | | |



| STOLL HYDRO-FIX – REKTANGULÄR / 4-VÄGSKOPPLING * | | Typ | Beställningsnr | Pris (exkl. moms) |
|---|--|-------|----------------|-------------------|
|  | Hydro-Fix koppling STOLL EHS | FZ/FS | 3645170 | 7.480 kr. |
| | Hydro-Fix koppling utan STOLL EHS | FZ/FS | 3645180 | 7.480 kr. |
| | Steckerteller (ovan) | FZ/FS | 3645190 | 3.135 kr. |
| | Utrustning Sekundär traktor STOLL EHS | FZ/FS | 3609870 | 4.345 kr. |
| | Utrustning Sekundär traktor utan STOLL EHS | FZ/FS | 3609860 | 4.345 kr. |
| | * kopplingsbar under högt tryck | | | |

| STOLL HYDRO-FIX – REKTANGULÄR / 4-VÄGSKOPPLING * | | Typ | Beställningsnr | Pris (exkl. moms) |
|---|---------------------------------|---------|----------------|-------------------|
|  | Hydro-Fix koppling | FZ/FS/S | 3645300 | 7.480 kr. |
| | Steckerteller (ovan) | FZ/FS/S | 3645190 | 3.135 kr. |
| | Utrustning Sekundär traktor | FZ/FS/S | 3537370 | 4.345 kr. |
| | * kopplingsbar under högt tryck | | | |



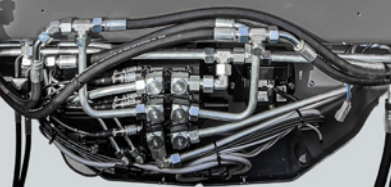

| STOLL HYDRO-FIX – REKTANGULÄR MED ELEKTRISK 8-POLIG KONTAKT * | | Typ | Beställningsnr | Pris (exkl. moms) |
|---|--|---------|----------------|-------------------|
|  | Hydro-Fix koppling STOLL EHS | FZ/FS/S | 3645200 | 9.515 kr. |
| | Hydro-Fix koppling utan STOLL EHS | FZ/FS/S | 3645220 | 9.515 kr. |
| | Steckerteller (ovan) | FZ/FS/S | 3645230 | 5.170 kr. |
| | Utrustning Sekundär traktor STOLL EHS | FZ/FS/S | 3618680 | 4.345 kr. |
| | Utrustning Sekundär traktor utan STOLL EHS | FZ/FS/S | 3618690 | 4.345 kr. |
| | * kopplingsbar under högt tryck | | | |

| STOLL HYDRO-FIX – 6-VÄGSKOPPLING / PASSAR INTE I FÖRBINDELSE MED EHS | | Typ | Beställningsnr | Pris (exkl. moms) |
|---|--|---------|----------------|----------------------|
|  | Hydro-Fix koppling | FZ/FS | 3614720 | 10.285 kr. |
| | Steckerteller (ovan) | FZ/FS | 3618670 | 3.850 kr. |
| | Utrustning Sekundär traktor | FZ/FS | 3617840 | 6.435 kr. |
| | | | | |
| MULTIKOPPLARE – FÖR SPECIELLA TRAKTORER / VARIO * | | | | |
|  | Multikopplare, koppling med integrerad elkontakt | FZ/FS/S | 3645240 | 8.855 kr. |
| | Kontaktskiva (ovan) | FZ/FS/S | 3645260 | 3.520 kr. |
| | Muffskiva (nedre) | FZ/FS/S | 3537390 | 5.335 kr. |
| | | | | |
| | * kopplingsbar under högt tryck | | | |
| MULTIKOPPLARE – CARGO * | | | | |
|  | Multikopplare, koppling med integrerad elkontakt | FZ/FS/S | 3645250 | 8.855 kr. |
| | Kontaktskiva (ovan) | FZ/FS/S | 3645270 | 3.520 kr. |
| | Muffskiva (nedre) | FZ/FS/S | 3537400 | 5.335 kr. |
| | | | | |
| | * kopplingsbar under högt tryck | | | |
| STOLL TOOL-FIX – 2X COUPLING / FÖR 3. + 4. STYRKRETS | | | | |
|  | Tool-Fix kpl. | FZ/FS | 3331530 | 5.775 kr. |
| | Halv bomände | FZ/FS | 3474580 | 3.850 kr. |
| | Halv infästningsände | FZ/FS | 3617080 | 1.925 kr. |
| | | | | |

SNABB, SÄKER OCH BEKVÄM UNDER ARBETET. MED TILLBEHÖRET FRÅN STOLL.

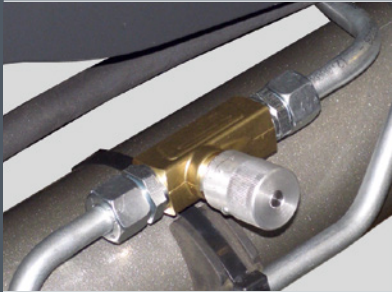
| 3./4. STYRKRETS | | Pris (exkl. moms) |
|---|---|--|
|  | <ul style="list-style-type: none"> ✓ Enkel hantering av hydraulisk redskap. ✓ Ingen ytterliga särskilda styrenheter är nödvändiga. ✓ T.ex. ensilagegrip, balgrip eller pallgafflar. | Solid: Ingår i leverans 3. Styrkrets 4.455 kr. |
| | | ProfiLine: Ingår i leverans / senare leverans (pris) 5.170 kr. |
| | | Tilläggskostnad för redskaps-fix (Endast FZ / FS, tilläggskostnad) 5.775 kr. |
| HYDRO-LOCK | | Pris (exkl. moms) |
|  | <ul style="list-style-type: none"> ✓ Funktionssätt för dubbelverkande hydraulcylindrar. ✓ Aktivering och avaktivering av låsningsbultarna genom ett knapptryck. ✓ Byte av redskap utan att behöva stiga ut. | Hydro-Lock FZ / FS 8.140 kr. |
| SÄKERHETSSPÄRR MOT SÄNKNING | | Pris (exkl. moms) |
|  | <ul style="list-style-type: none"> ✓ Plötslig sänkning av lastaren förhindras. ✓ Behövs för man manuella arbeten på den höjda frontlastaren, om en person befinner sig inom arbetsområdet. ✓ Uppfyller kraven av EN 12525/A1. ⚠ Uppfyller inte de lagliga kraven i fråga om korgar. | För ProfiLine FZ / FS storlek 1 - 6 (se s.18), alla Solid och CompactLine (komponent, pris) 9.955 kr. |
| | | Tillvald utrustning för båda sidor (komponent) 5.060 kr. |
| | | |
| REAL ³ ISOBUSConnected | | Pris (exkl. moms) |
|  | <ul style="list-style-type: none"> ✓ Med vår ISOBUSConnected kan lyftarmen och den separata 3:e styrkretsen manövreras via traktorns egen terminal med den befintliga joystick (kontinuerlig körning). | 14.795 kr. |

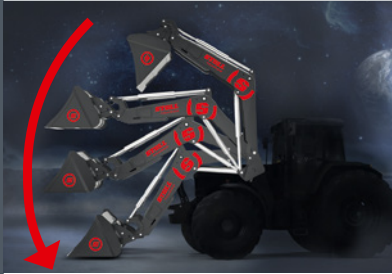
Den tillvalda funktioner Comfort-Drive reducerar stötar från lastare och verktyg - resultat: både människa och maskin skonas. Tack tekniken!

| SÄKNINGSREGLAGE | | | Pris (exkl. moms) |
|--|--|--|--------------------------|
|  | <ul style="list-style-type: none"> ✓ Inbyggda regleringsventiler begränsar sänkningshastigheten av frontlastaren. ✓ Avstängningskran på redskapscylindern förhindrar en svängningsrörelser (ingår inte i komponenten). ✓ Förskrivet för användning av person Arbetsplattformar. ⚠ För transport av personer är en EG-typkontroll enligt definitionen i EU-direktivet om maskiner (2006/42 / EC) obligatorisk. | För ProfilLine FZ / FS storlek 1 - 6 (se s.18) (komponent, pris) | 4.400 kr. |
| | | Rekommenderas för båda sidor | |
| COMFORT-DRIVE | | | Pris (exkl. moms) |
|  | <ul style="list-style-type: none"> ✓ För att mildra körningen med tillkopplad frontlastare. ✓ Hårda stötar vid ojämnt underlag dämpas. ✓ Både förare och traktor skonas. | 1 Comfort-Drive FZ / FS | 6.710 kr. |
| | | Tilläggskostnad för elektrisk aktivering och avaktivering av Comfort-Drive FZ / FS | 5.280 kr. |
| | | 2 Comfort-Drive Solid | 5.280 kr. |
| RETURN TO LEVEL | | | Pris (exkl. moms) |
|  | <ul style="list-style-type: none"> ✓ Tidsbesparing och högre lastkapacitet genom automatisk nivå. ✓ Redskapet återgår till en inställd redskapsposition genom ett knapptryck. ✓ Manövrerbar för alla kontrollenheter för lyftning - ingen ytterligare enhet behövs. ✓ Erhåll tillvalsfunktionen snabbtömning. | För ProfilLine FZ | 11.660 kr. |
| | | | |
| ISOBUSCONNECTED DISPLAY | | | Pris (exkl. moms) |
|  | <ul style="list-style-type: none"> ✓ Optimal kontroll över alla funktioner. | Nödvändigt om ingen originalvisning av traktorn finns tillgänglig. | Pris på förfrågan |
| | | | |

| REAL ³ | | Pris (exkl. moms) | | |
|---|--|---|--|---|
|  | <ul style="list-style-type: none"> ✓ Tredje styrkretsen för styrning av redskapet är oberoende av styrningen av frontlastaren. ✓ Redskapet matas direkt av traktorns hydraulpump. ✓ Optimal användning av redskapet genom simultan användning av dess funktioner. | Utrustning ledningsatts vipparm 8.360 kr. Real3rd ventil bottendrag 14.795 kr. Real3rd ventil elektrohydraulisk 14.795 kr. Real3rd ventil (Eftermontering i anslutning till traktorns egna ventiler) 8.525 kr. 2 Hydro-Fix + Eftermontering 3.850 kr. 4 Hydro-Fix 7.480 kr. 6 Hydro-Fix (endast i anslutning till slanguppsättningen) 10.175 kr. | | |
| | BRYTARSKÅP | | Pris (exkl. moms) | |
| |  | <ul style="list-style-type: none"> ✓ Innehåller alla strömbrytare för drift av frontlastarens elektroniska funktioner. ✓ Reducering av arbetstid och monteringskosnader – alla anslutningar på samma plats. ✓ Tillgänglig för alla frontlastare från ProfiLine. | För ProfiLine FZ / FS (Komponent) 2.310 kr. | |
| | KAMERASYSTEMET OCH ARBETSLJUS | | Pris (exkl. moms) | |
| |  | <ul style="list-style-type: none"> ✓ Arbeta precist och exakt – med kamerasystemet och arbetsljuset ser föraren bättre. ✓ Högre komfort och förbättrad effektivitet under arbetet med redskap. | Kamerasystemet består av en motor, kamera och uppsättning av kablar (inklusive sugpropp och hållare) 10.010 kr. Kamera (pris) 3.850 kr. Monitor (pris) 6.105 kr. Arbetsljus (endast FZ) 9.295 kr. | |
| | | SLITAGEMEDE | | Pris (exkl. moms) |
| | |  | <ul style="list-style-type: none"> ✓ Vid karg terräng kommer lastaren att skyddas från att nötas ned. ✓ Kan eftermonteras när som helst. | Slitagemed 1.320 kr. ProfiLine FZ 46 Series ProfiLine FZ 48 Series |

FÄRGUTGÅVA. SPECIELL FÄRG.

ANPASSADE FÄRGER.

Fler färger möjliga. Tillägg 1.870 kr netto plus moms.



FENDT
GRÖN



FENDT
NATURE GRÖN



JOHN DEERE
GRÖN



DEUTZ
GUL-GRÖN RAL
6018



KUBOTA
APELSIN



KOMMUNAL
APELSIN
RAL 2011



MASSEY
FERGUSON
RÖD



CASE
RÖD



SAME
RÖD



MCCORMICK
RÖD



LANDINI
BLÅ



NEW HOLLAND
BLÅ



LANDINI
SVART



SVART
RAL 9005



STEYR
VIT
RAL 9018



SIGNAL VIT RAL
9003



TRAFFIC VIT RAL
9016



LAMBORGHINI
VIT
RAL 9003

STOLL STANDARDFÄRG.

Ingen extra kostnad.



SVART GRÅ
RAL 7021

SPECIALFÄRGER.

Nu även tillgänglig i specialfärger som metallic eller matt. Pristillägg 13.200 kr netto plus moms.



DEUTZ
JAVA GRÖN



MCCORMICK
METALLIC RÖD



LANDINI
METALLIC BLÅ



NEW HOLLAND
BLUE BLÅ

Anpassa frontlastaren till din traktor.
Eller gör den helt enkelt till din egen.

Den nya eran för frontlastare är här. **STOLL ProfiLine ISOBUSConnected** säkerställer maximal integrering av lastaren i din traktor.

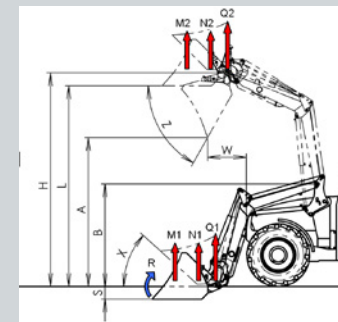

Var uppmärksam på detta!
För traktorer med ROP (utan hytt) måste ett OPG användas. Frontlastaren får inte användas utan OPG! Se sidan 9.

PROFILINE ISOBUSCONNECTED

| PROFILINE ISOBUSCONNECTED | | | | STORLEK 2 | | | | STORLEK 3 | | | | STORLEK 4 | | | | STORLEK 5 | | | | STORLEK 6 | | |
|---|------------|----|----------|-----------------|-----------------|-----------------|--------------|------------------|-------------------|-------------------|--------------|-------------------|-------------------|-------------------|--------------|-------------------|--------------------|--------------------|--------------|--------------------|--------------------|--------------------|
| FZ (mekanisk parallellföring) | | | | FZ IB+ 39-23 | FZ IB+ 39-27 | FZ IB+ 39-31 | | FZ IB+ 41-25 | FZ IB+ 41-29 | FZ IB+ 41-33 | | FZ IB+ 43-27 | FZ IB+ 43-30 | FZ IB+ 43-34 | | FZ IB+ 46-26 | FZ IB+ 46-29 | FZ IB+ 46-33 | | FZ IB+ 48-33 | FZ IB+ 48-37 | FZ IB+ 48-42 |
| FS (hydraulisk parallellföring) | | | | | | | FS IB+ 39-35 | | | | FS IB+ 41-37 | | | | FS IB+ 43-38 | | | | FS IB+ 46-37 | | | |
| Lämplig för traktorer med kW/hk kapacitet | | | kW/hk | 45-95 60-130 | 60-95 80-130 | 65-95 90-130 | | 60-120 80-160 | 75-120 100-160 | 80-120 110-160 | | 75-130 100-180 | 85-130 110-180 | 95-130 130-180 | | 95-190 130-260 | 105-190 140-260 | 120-190 160-260 | | 140-220 190-300 | 150-220 200-300 | 155-220 210-300 |
| Lyftkraft i redskapscentrum | nere | Q1 | daN | 2300 | 2670 | 3070 | 3490 | 2510 | 2880 | 3280 | 3710 | 2660 | 3060 | 3420 | 3830 | 2580 | 2940 | 3320 | 3720 | 3320 | 3730 | 4150 |
| | uppe | W | daN | 1850 | 2140 | 2460 | 2800 | 2040 | 2340 | 2660 | 3010 | 2230 | 2530 | 2860 | 3210 | 2280 | 2600 | 2930 | 3290 | 2760 | 3100 | 3450 |
| Lyftkraft (skovel) 300 mm före centrum | nere | N1 | daN | 2300 | 2670 | 3070 | 3000 | 2510 | 2880 | 3280 | 3210 | 2660 | 3060 | 3420 | 3360 | 2580 | 2940 | 3320 | 3290 | 3320 | 3730 | 4150 |
| | uppe | N2 | daN | 1850 | 2140 | 2460 | 2510 | 2040 | 2340 | 2660 | 2700 | 2230 | 2530 | 2860 | 2900 | 2280 | 2600 | 2930 | 2990 | 2760 | 3100 | 3450 |
| Lyftkraft (pall) 800 mm före centrum | nere | M1 | daN | 2300 | 2670 | 3070 | 2430 | 2510 | 2880 | 3280 | 2620 | 2660 | 3060 | 3420 | 2785 | 2580 | 2940 | 3320 | 2750 | 3320 | 3730 | 4150 |
| | uppe | M2 | daN | 1850 | 2140 | 2460 | 2130 | 2040 | 2340 | 2660 | 2320 | 2230 | 2530 | 2860 | 2500 | 2280 | 2600 | 2930 | 2600 | 2760 | 3100 | 3450 |
| Brytkraft 800 mm före redskapscentrum | nere | R | daN | 2910 | 3550 | 3550 | 3080 | 2900 | 3540 | 3850 | 3540 | 4580 | 3840 | 4560 | 4140 | 4900 | | | | | | |
| 800 mm lyfthöjd i redskapets svängarm | | H | mm | 3850 | | | | 4100 | | | | 4320 | | | | 4550 | | | | 4800 | | |
| Ormlastningshöjd (H-210) | | L | mm | 3640 | | | | 3890 | | | | 4110 | | | | 4340 | | | | 4590 | | |
| Tömningshöjd | | A | mm | 2810 | | | | 3060 | | | | 3290 | | | | 3490 | | | | 3750 | | |
| Tömningsräckvidd | | W | mm | 700 | | | | 790 | | | | 780 | | | | 800 | | | | 880 | | |
| Skrapdjup | | S | mm | 210 | | | | 210 | | | | 210 | | | | 210 | | | | 210 | | |
| Lastarmcentrum | | B | mm | 1800 | | | | 1945 | | | | 1945 | | | | 2045 | | | | 2180 | | |
| Tippvinkel inåt | nere | X | ° grader | 44° | | | | 44° | | | | 44° | | | | 44° | | | | 45° | | |
| | efterfylld | X1 | ° grader | 61° | | | | 61° | | | | 61° | | | | 63° | | | | 62° | | |
| Tippvinkel utåt | uppe | Z | ° grader | 57° | | | | 57° | | | | 56° | | | | 58° | | | | 58° | | |
| Pumpeffekt | | | l/min | 75 | | | | 90 | | | | 90 | | | | 100 | | | | 120 | | |
| Lyftcylinder | | | mm | Ø 65 mm | Ø 70 mm | Ø 75 mm | Ø 80 mm | Ø 70 mm | Ø 75 mm | Ø 80 mm | Ø 85 mm | Ø 75 mm | Ø 80 mm | Ø 85 mm | Ø 90 mm | Ø 75 mm | Ø 80 mm | Ø 85 mm | Ø 90 mm | Ø 85 mm | Ø 90 mm | Ø 95 mm |
| Lyfttid | | | Sek. | 3,4 | 3,9 | 4,5 | 5,1 | 3,3 | 3,8 | 4,3 | 4,8 | 3,8 | 4,3 | 4,8 | 5,4 | 3,6 | 4,3 | 4,7 | 5,3 | 3,8 | 4,2 | 4,7 |
| Tippid inåt, redskap | | | Sek. | 0,6 | 0,7 | 0,7 | 0,6 | 0,5 | 0,6 | 0,6 | 0,6 | 0,6 | 0,7 | 0,7 | 0,7 | 0,6 | 0,7 | 0,7 | 0,6 | 0,5 | 0,6 | 0,6 |
| Tippid utåt, redskap | | | Sek. | 1,3 | 1,6 | 1,6 | 2,2 | 1,1 | 1,3 | 1,4 | 2,1 | 1,3 | 1,7 | 1,7 | 2,3 | 1,3 | 1,6 | 1,6 | 2,1 | 1,2 | 1,4 | 1,4 |
| Vikt, lastarm utan redskap | | | kg | 604 | 610 | 612 | 575 | 650 | 657 | 665 | 615 | 767 | 770 | 775 | 710 | 852 | 860 | 864 | 790 | 886 | 890 | 898 |

Angivna värden är medelvärden, beroende på traktortyp och lastarutrustning kan avvikelser uppåt eller nedåt förekomma.
De angivna lyftkrafterna gäller endast för den angivna höjden på svängpunkt B, beräknat för ett hydraultryck på 195 bar.
På grund av tippvinkeln är frontlastararbete endast tillåtet i kombination med en lämplig bakvikt. Beräknad med 195 bars hydraultryck!

Bästa kapacitet när det gäller lyftkraft och lyfthöjd. Topprestatat för stabilitet och lastningshastighet. Bekväm manövrering: ProfiLine har utvecklats speciellt för att tillgodose behoven hos riktiga proffs.

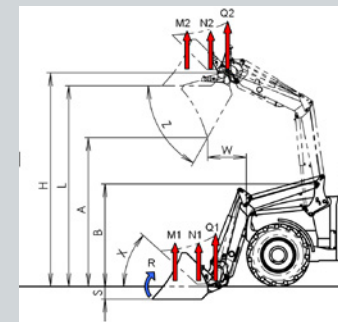

Var uppmärksam på detta!
För traktorer med ROP (utan hytt) måste ett OPG användas. Frontlastaren får inte användas utan OPG! Se sidan 9.

PROFILINE

| PROFILINE | | | | STORLEK 1 | | | STORLEK 2 | | | | STORLEK 3 | | | | STORLEK 4 | | | | STORLEK 5 | | | STORLEK 6 | | | |
|---|--------------|----------|------------|-----------------|-----------------|----------------|-----------------|-----------------|----------------|-----------------|------------------|-------------------|-------------------|----------------|-------------------|-------------------|-------------------|----------------|-------------------|--------------------|--------------------|--------------------|--------------------|--------------------|----------------|
| mekanisk parallellföring | | | | FZ 36-20 | FZ 36-24 | | FZ 39-23 | FZ 39-27 | | FZ 39-31 | | FZ 41-25 | FZ 41-29 | FZ 41-33 | | FZ 43-27 | FZ 43-30 | FZ 43-34 | | FZ 46-26 | FZ 46-29 | FZ 46-33 | FZ 48-33 | FZ 48-37 | FZ 48-42 |
| utan parallellföring | | | | | | FS 36-24 | | | FS 39-27 | | | | | FS 41-33 | | | | FS 43-34 | | | | | | | |
| Lämplig för traktorer med kW/hk kapacitet | | | kW hk | 40-75 50-100 | 50-75 70-100 | | 45-95 60-130 | 60-95 80-130 | | 65-95 90-130 | 60-120 80-160 | 75-120 100-160 | 80-120 110-160 | | 75-130 100-180 | 85-130 110-180 | 95-130 130-180 | | 95-190 130-260 | 105-190 140-260 | 120-190 160-260 | 140-220 190-300 | 150-220 200-300 | 155-220 210-300 | |
| Lyftkraft i redskapscentrum | nere uppe | Q1 Q2 | daN daN | 2.020 1.490 | 2.370 1.750 | | 2.300 1.550 | 2.670 1.800 | | 3.070 2.060 | 2.510 1.680 | 2.880 1.930 | 3.280 2.200 | | 2.660 1.890 | 3.060 2.120 | 3.420 2.430 | | 2.580 2.020 | 2.940 2.280 | 3.320 2.590 | 3.320 2.230 | 3.730 2.500 | 4.150 2.790 | |
| Lyftkraft (skovel) 300 mm före centrum | nere uppe | N1 N2 | daN daN | 2.020 1.490 | 2.370 1.750 | 2.020 1.470 | 2.300 1.550 | 2.670 1.800 | 2.300 1.500 | 3.070 2.060 | 2.640 1.730 | 2.510 1.680 | 2.880 1.930 | 3.280 2.200 | 2.840 1.870 | 2.660 1.890 | 3.060 2.120 | 3.420 2.430 | 30 2.080 | 2.580 2.020 | 2.940 2.280 | 3.320 2.590 | 3.320 2.230 | 3.730 2.500 | 4.150 2.790 |
| Lyftkraft (pall) 800 mm före centrum | nere uppe | M1 M2 | daN daN | 2.020 1.490 | 2.370 1.750 | 1.620 1.150 | 2.300 1.550 | 2.670 1.800 | 1.860 1.180 | 3.070 2.060 | 2.130 1.360 | 2.510 1.680 | 2.880 1.930 | 3.280 2.200 | 2.320 1.490 | 2.660 1.890 | 3.060 2.120 | 3.420 2.430 | 2.480 1.640 | 2.580 2.020 | 2.940 2.280 | 3.320 2.590 | 3.320 2.230 | 3.730 2.500 | 4.150 2.790 |
| Brytkraft 800 mm före redskapscentrum | nere | R | daN | 2.620 | 2.890 | | 2.910 | 3.550 | 3.080 | 3.550 | 3.080 | 2.900 | 3.540 | 3.850 | 3.540 | | 4.580 | | 3.840 | 4.560 | | 4.140 | 4.900 | | |
| Maximal lyfthöjd i redskapscentrum | | H | mm | 3.550 | | | 3.850 | | | | 4.100 | | | | 4.320 | | | | 4.550 | | | 4.800 | | | |
| Omlastningshöjd (H-210) | | L | mm | 3.340 | | | 3.640 | | | | 3.890 | | | | 4.110 | | | | 4.340 | | | 4.590 | | | |
| Tömningshöjd | | A | mm | 2.470 | | | 2.810 | | | | 3.060 | | | | 3.290 | | | | 3.490 | | | 3.750 | | | |
| Tömningsräckvidd | | W | mm | 710 | | | 700 | | | | 790 | | | | 780 | | | | 800 | | | 880 | | | |
| Skrapdjup | | S | mm | 210 | | | 210 | | | | 210 | | | | 210 | | | | 210 | | | 210 | | | |
| Lastarmcentrum | | B | mm | 1.680 | | | 1.800 | | | | 1.945 | | | | 1.945 | | | | 2.045 | | | 2.180 | | | |
| Tippvinkel inåt | nere | X | ° grader | 41° | | | 44° | | | | 44° | | | | 44° | | | | 44° | | | 45° | | | |
| | efterfylld | X1 | ° grader | 55° | - | 61° | - | 61° | - | 61° | - | 61° | - | 61° | - | 61° | - | 61° | - | 63° | - | 63° | - | 62° | - |
| Tippvinkel utåt | uppe | Z | ° grader | 62° | | | 57° | | | | 57° | | | | 56° | | | | 58° | | | 58° | | | |
| Pumpeffekt | | | l/min | 60 | | | 75 | | | | 90 | | | | 100 | | | 120 | | | | | | | |
| Lyfttid | | | Sek. | 3,9 | 4,2 | | 3,4 | 3,9 | | 4,5 | 3,3 | 3,8 | 4,3 | | 3,8 | 4,3 | 4,8 | | 3,6 | 4,3 | 4,7 | 3,8 | 4,2 | 4,7 | |
| Tipptid inåt, redskap | | | Sek. | 0,5 | 0,7 | 0,7 | 0,6 | 0,7 | 0,6 | 0,7 | 0,6 | 0,5 | 0,6 | 0,6 | 0,6 | 0,6 | 0,7 | 0,7 | 0,7 | 0,6 | 0,7 | 0,7 | 0,5 | 0,6 | 0,6 |
| Tipptid utåt, redskap | | | Sek. | 1,3 | 1,6 | 2,4 | 1,3 | 1,6 | 2,2 | 1,6 | 2,2 | 1,1 | 1,3 | 1,4 | 2,1 | 1,3 | 1,7 | 1,7 | 2,3 | 1,3 | 1,6 | 1,6 | 1,2 | 1,4 | 1,4 |
| Vikt, lastarm utan redskap | | | kg | 555 | 562 | 480 | 604 | 610 | 528 | 612 | 530 | 650 | 657 | 665 | 580 | 767 | 770 | 775 | 675 | 852 | 860 | 864 | 886 | 890 | 898 |

The values given are averages. Depending on the type of tractor, these values may deviate up or down.
Due to the risk of the tractor tipping over, front loader work is only permitted in conjunction with a suitable rear weight.
Calculated at 195 bar hydraulic pressure!

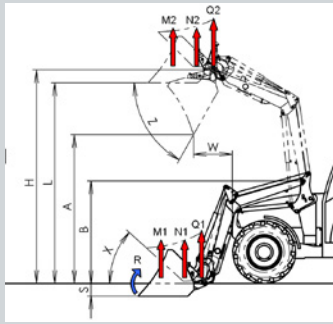

Var uppmärksam på detta!
För traktorer med ROP (utan hytt)
måste ett OPG användas. Frontlastaren får inte användas utan OPG! Se sidan 9.

Från tal kommer värden. Våra värden er är:
Tradition, kvalitet och innovation.

SOLID

| SOLID | | | 28-14 | 30-16 | | 35-18 | | 38-20 | | 40-22 | |
|---|--------------|----------|----------------|----------------|----------------|----------------|----------------|-----------------|----------------|------------------|----------------|
| TYP | | | P | P | H | P | H | P | H | P | |
| Lämplig för traktorer med kW/hk kapacitet | | kW hk | 29-44 40-60 | 35-50 45-65 | | 40-60 55-80 | | 50-80 65-100 | | 60-100 80-135 | |
| Lyftkraft i redskapscentrum | nere uppe | Q1 Q2 | daN | 1.400 900 | | 1.560 1.220 | | 1.810 1.270 | | 2.100 1.530 | |
| Lyftkraft (skovel) 300 mm före centrum | nere uppe | N1 N2 | daN | 1.400 900 | 1.560 1.220 | 1.310 10 | 1.810 1.270 | 1.520 1.050 | 1.960 1.410 | 1.670 1.180 | 2.100 1.530 |
| Lyftkraft (pall) 900 mm före centrum | nere uppe | M1 M2 | daN | 1.400 900 | 1.560 1.220 | 990 740 | 1.810 1.270 | 1.160 780 | 1.960 1.410 | 1.300 890 | 2.100 1.530 |
| Brytkraft 900 mm före redskapscentrum | | R | daN | 1.370 | 1.870 | 1.590 | 2.310 | 1.570 | 2.360 | 2.120 | 2.600 |
| Maximal lyfthöjd i redskapscentrum | | H | mm | 2.760 | 3.010 | | 3.460 | | 3.760 | | 4.080 |
| Omlastningshöjd (H-210) | | L | mm | 2.550 | 2.800 | | 3.250 | | 3.550 | | 3.870 |
| Tömningshöjd | | A | mm | 1.365 | 1.920 | | 2.390 | | 2.710 | | 3.040 |
| Tömningsräckvidd | | W | mm | 550 | 600 | | 650 | | 700 | | 785 |
| Skrapdjup | | S | mm | 210 | 210 | | 210 | | 210 | | 210 |
| Lastarmcentrum | | B | mm | 1.399 | 1.400 | | 1.660 | | 1.780 | | 1.930 |
| Tippvinkel inåt | nere | X | ° grader | 41 | 43 | | 43 | | 46 | | 46 |
| Tippvinkel utåt | uppe | Z | ° grader | 72 | 63 | | 63 | | 58 | | 58 |
| Pumpeffekt | | | l/min. | 50 | 50 | | 50 | | 50 | | 60 |
| Lyfttid | | | Sek. | 3 | 4 | | 4 | | 5 | | 5 |
| Tippid inåt, redskap | nere | | Sek. | 1,4 | 1,5 | | 1,5 | | 1,5 | | 1,5 |
| Tippid utåt, redskap | uppe | | Sek. | 1,6 | 1,7 | | 1,7 | | 1,7 | | 1,7 |
| Vikt, lastarm utan redskap | | | kg | 305 | 315 | 275 | 335 | 290 | 355 | 315 | 395 |

Angivna värden är medelvärden. Beroende på traktortyp kan variationer uppåt och nedåt förekomma. På grund av risken för att traktorn ska välta får frontlastararbete endast utföras med lämplig motvikt. Beräknad med 195 bars hydraultryck!

- +** MEKANISK PARALLELFÖRING
- +** SAMMA INDRAGNINGSSYSTEM SOM FÖR FRONTLASTAREN PÅ PROFILINE
- +** SUPERB TIPP- OCH LUTNINGSVINKEL LITEN
- +** EGENVIKT
- +** FÖRBÄTTRADE KAPACITETSVÄRDEN
- +** MODERN OPTIK
- +** TILLVAL: HYDRO-FIX ÖVERDEL 3. STYRKRETS, 4. STYRKRETS OCH COMFORT-DRIVE
- +** SÄRSKILD LACKERING (TILLGÄNGLIG FÖR EXTRAKOSTAND)

MADE IN GERMANY

När vi ändå håller på: Även den FC 150 har som sina större bröder en egen Skid Steer bytesram för det tillhö-riga redskapsprogrammet. Flexibilitet och mångsidighet är viktigt för oss.

COMPACTLINE

| FC COMPACTLINE | | | | FC 150 | FC 250 | FC 350 | FC 450 | FC 550 |
|---|--------------|----------|----------|----------------|----------------|----------------|----------------|------------------|
| TYP | | | | P+ | P+ | P+ | P+ | P+ |
| Lämplig för traktorer med kW/hk kapacitet | | | kW hk | 11-18 15-25 | 15-26 20-35 | 18-37 25-50 | 26-40 35-55 | 29-44 40-60 |
| Traktorvikt | | | kg | 700-1000 | 800-1300 | 1.100-1.600 | 1.500-2.000 | 1.800-2.300 |
| Lyftkraft i redskapscentrum | nere uppe | Q1 Q2 | daN | 435 350 | 640 * 540 | 950 * 790 | 970 * 920 | 1.170 * 1.120 |
| Lyftkraft (skovel) 300mm före centrum | nere uppe | N1 N2 | daN | 390 310 | 570 480 | 850 710 | 870 820 | 1.050 1.010 |
| Lyftkraft (pall) 700mm före centrum | nere uppe | M1 M2 | daN | 365 295 | 540 450 | 800 670 | 820 780 | 990 950 |
| Brytkraft 750 mm före centrum | | R | daN | 560 | 850 | 960 | 1.010 | 1.430 |
| Max. lyfthöjd i redskapscentrum | | H | mm | 2.000 | 2.290 | 2.435 | 2.590 | 2.800 |
| Omlastningshöjd | | L | mm | 1.845 | 2.130 | 2.275 | 2.425 | 2.630 |
| Tömningshöjd | | A | mm | 1.340 | 1.510 | 1.655 | 1.805 | 2.020 |
| Tömningsräckvidd | | W | mm | 220 | 250 | 250 | 300 | 500 |
| Skrapdjup | | S | mm | 75 | 85 | 105 | 110 | 120 |
| Lastarmcentrum | | B | mm | 996 | 1.196 | 1.196 | 1.216 | 1.276 |
| Tippvinkel inåt | nere | X | ° grader | 43.0° | 39.2° | 38.8° | 43.0° | 45.1° |
| Tippvinkel utåt | uppe | Z | ° grader | 83.0° | 78.7° | 82.4° | 71.2° | 65.8° |
| Pumpeffekt | | | l/min. | 15 | 20 | 25 | 30 | 40 |
| Lyfttid | | | Sek. | 2,5 | 2,7 | 3,4 | 3,3 | 3,2 |
| Tiptid inåt, redskap | nere | | Sek. | 1,4 | 1,5 | 1,1 | 1,3 | 1,1 |
| Tiptid utåt, redskap | uppe | | Sek. | 2 | 2,1 | 1,6 | 2 | 1,8 |
| Vikt, bärmarm utan verktyg | | | kg | 165 | 205 | 230 | 270 | 290 |

Var uppmärksam på detta!
För traktorer med ROP (utan hytt) måste ett OPG användas. Frontlastaren får inte användas utan OPG! Se sidan 9.

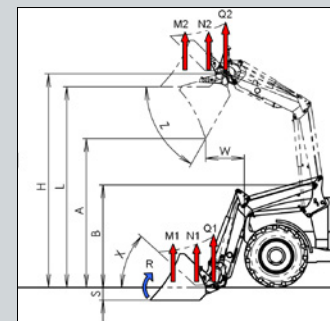

Angivna värden är medelvärden. Beroende på traktortyp kan variationer uppåt och nedåt förekomma. Hydraultrycket för FC 150 = 140 bar, för alla andra FC-frontlastare 170 bar. På grund av risken för att traktorn ska välta får frontlastararbetet endast utföras med en lämplig motvikt.



ALLA SKOVLAR I ARBETE!

**SLITSTARKA TUFFINGAR TILL
DIN PROFILINE: DET FINNS EN
PASSANDE SKOVEL FÖR ALLA
JOBBS – KAN ANVÄNDAS TILL
MYCKET OCH KONSTRUERAD
ATT TÅLA BELASTNING:**

- ✓ Mycket robust, lite slitage och låg egenvikt tack vare att vi använder finkornstål.
- ✓ Lätt att arbeta med material som klibbar – det är den koniska formen som öppnar sig mot skäret som gör det möjligt.
- ✓ Skärkanten klarar tuffaste påfrestningar – dag efter dag, år efter år.



Skärkant med hårdhet
BRINELL 500

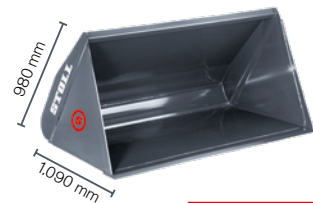

Skärkant med hårdhet
BRINELL 500

ROBUST U.
För lätt till medeltung universalanvändning.

| Beställningsnr | Bredd i m | Skopad volym i m ³ | Struken volym i m ³ | BRINELL 500 HB Skärkant | Vikt i kg | | Pris (exkl. moms) |
|----------------|-----------|-------------------------------|--------------------------------|-------------------------|-----------|--|-------------------|
| 3428170 | 1,15 | 0,47 | 0,41 | 110 x 16 | 130 | | 9.075 kr. |
| 3428180 | 1,30 | 0,51 | 0,44 | 110 x 16 | 132 | | 9.240 kr. |
| 3428190 | 1,50 | 0,60 | 0,52 | 150 x 16 | 161 | | 9.955 kr. |
| 3428200 | 1,70 | 0,68 | 0,59 | 150 x 16 | 176 | | 10.285 kr. |
| 3428210 | 1,90 | 0,76 | 0,66 | 150 x 16 | 211 | | 11.165 kr. |
| 3428220 | 2,05 | 0,82 | 0,71 | 150 x 16 | 225 | | 13.145 kr. |
| 3428230 | 2,20 | 0,89 | 0,77 | 150 x 16 | 269 | | 15.070 kr. |
| 3461720 | 2,40 | 0,94 | 0,82 | 150 x 20 | 310 | | 16.665 kr. |

ROBUST M.
Speciellt framtagen för att lasta löst bulkmaterial med låg vikt.

| Beställningsnr | Bredd i m | Skopad volym i m ³ | Struken volym i m ³ | BRINELL 500 HB Skärkant | Vikt i kg | | Pris (exkl. moms) |
|----------------|-----------|-------------------------------|--------------------------------|-------------------------|-----------|--|-------------------|
| 3428330 | 2,05 | 1,45 | 1,13 | 150 x 16 | 320 | | 19.855 kr. |
| 3429920 | 2,20 | 1,56 | 1,22 | 150 x 16 | 384 | | 21.010 kr. |
| 3429930 | 2,40 | 1,70 | 1,33 | 200 x 20 | 432 | | 23.320 kr. |
| 3429940 | 2,60 | 1,86 | 1,45 | 200 x 20 | 462 | | 23.870 kr. |

Legendariska slitoxar och arbetsmirakel. Våra STOLL-skovlar som gör jobbet hand i hand med vår ProfiLine.

ROBUST S.

För arbeten med tungt, klistrigt gods som våt jord och snö.



Skärkant med hårdhet BRINELL 500

| Beställningsnr | Bredd i m | Skopad volym i m ³ | Struken volym i m ³ | BRINELL 500 HB Skärkant | Vikt i kg | | Pris (exkl. moms) |
|----------------|-----------|-------------------------------|--------------------------------|-------------------------|-----------|--|-------------------|
| 3428260 | 1,50 | 0,60 | 0,52 | 150 x 16 | 172 | | 12.705 kr. |
| 3428270 | 1,70 | 0,68 | 0,59 | 150 x 16 | 190 | | 13.750 kr. |
| 3428280 | 1,90 | 0,74 | 0,64 | 150 x 20 | 242 | | 15.125 kr. |
| 3428290 | 2,05 | 0,81 | 0,70 | 150 x 20 | 258 | | 16.775 kr. |
| 3428300 | 2,20 | 0,87 | 0,76 | 150 x 20 | 308 | | 19.635 kr. |
| 3428310 | 2,40 | 0,94 | 0,82 | 200 x 20 | 351 | | 21.560 kr. |
| 3459310 | 2,60 | 1,01 | 0,88 | 200 x 20 | 376 | | 26.895 kr. |

ROBUST T.

Med tänder för att arbeta med jord eller och grävning.



Skärkant med hårdhet BRINELL 500

| Beställningsnr | Bredd i m | Skopad volym i m ³ | Struken volym i m ³ | BRINELL 500 HB Skärkant | Vikt i kg | Tänder | Pris (exkl. moms) |
|----------------|-----------|-------------------------------|--------------------------------|-------------------------|-----------|--------|-------------------|
| 3436990 | 1,50 | 0,60 | 0,52 | 150 x 16 | 177 | 5 | 14.465 kr. |
| 3437000 | 1,70 | 0,68 | 0,59 | 150 x 16 | 190 | 6 | 15.840 kr. |
| 3437010 | 1,90 | 0,74 | 0,64 | 150 x 20 | 242 | 6 | 17.490 kr. |
| 3437020 | 2,05 | 0,81 | 0,70 | 150 x 20 | 258 | 7 | 21.285 kr. |
| 3437030 | 2,20 | 0,87 | 0,76 | 150 x 20 | 308 | 7 | 22.440 kr. |
| 3437040 | 2,40 | 0,94 | 0,82 | 200 x 20 | 351 | 8 | 24.200 kr. |
| 3459300 | 2,60 | 1,01 | 0,88 | 200 x 20 | 376 | 8 | 28.930 kr. |

4 IN 1 BUCKET.

Skotta, gripa, nivellera, lyfta - allt med en enda spade, allt med lätthet!

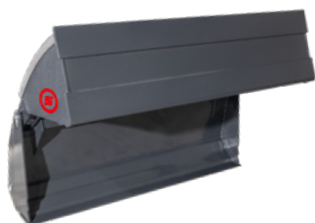

NY!

| Skopad volym i m ³ | Struken volym i m ³ | Höjd i m | Skopad volym i m ³ | Struken volym i m ³ | Vikt i kg | | Pris (exkl. moms) |
|-------------------------------|--------------------------------|----------|-------------------------------|--------------------------------|-----------|--|-------------------|
| 3772430 | 1,70 | 0,81 | 0,43 | 0,37 | 332 | | 30.030 kr. |
| 3772440 | 1,90 | 0,81 | 0,48 | 0,48 | 358 | | 31.955 kr. |
| 3772450 | 2,05 | 0,78 | 0,52 | 0,45 | 377 | | 33.880 kr. |

3:e funktion krävs

MULTIFUNKTIONSSKOPA HD.

Lämplig för alla typer av ensilage:
perfekt för direkt lastning och transport.

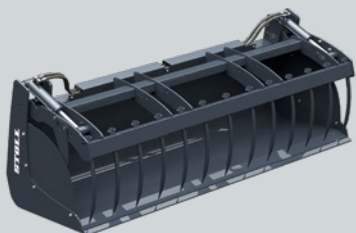

| Beställningsnr | Bredd i m | Volym i m ³ | Öppningsbredd i mm | Vikt i kg | | | Pris (exkl. moms) |
|-------------------------------------|-----------|------------------------|--------------------|-----------|--|--|-------------------|
| 3668340 | 2,05 | 0,85 | 1.320 | 443 | | | 44.165 kr. |
| 3668350 | 2,20 | 0,92 | 1.320 | 472 | | | 50.985 kr. |
| 3668360 | 2,50 | 1,00 | 1.320 | 512 | | | 55.770 kr. |
| Sidoplåt (uppgifter per set) | | | | | | | |
| 3659430 | - | - | - | - | | | 2.805 kr. |
| Sidopigg (uppgifter per set) | | | | | | | |
| 3659420 | - | - | - | - | | | 2.145 kr. |

3:e funktion krävs

GAFFELSKOPA.

Universalredskapet för att köra ensilage: tack vare dess stängda botten kan den även transportera löst och sörjigt material.

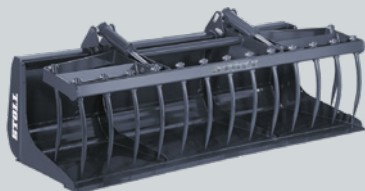

| Beställningsnr | Bredd i m | Volym i m ³ | Öppningsbredd i mm | Vikt i kg | | | Pris (exkl. moms) |
|---------------------------------------|-----------|------------------------|--------------------|-----------|--|--|-------------------|
| 3547610 | 1,50 | 0,59 | 1.290 | 292 | | | 32.175 kr. |
| 3547620 | 1,70 | 0,67 | 1.290 | 314 | | | 34.045 kr. |
| 3547630 | 2,05 | 0,82 | 1.290 | 373 | | | 37.840 kr. |
| 3547650 | 2,20 | 0,88 | 1.290 | 423 | | | 40.150 kr. |
| Sidoplåt (uppgifter per styck) | | | | | | | |
| 3548350 | | | | | | | 1.870 kr. |

3:e funktion krävs

SILOGRIP.

Perfekt för att transportera ensilage eller gödsel.



| Beställningsnr | Bredd i m | Skopad volym i m ³ | Pinnar nertill | Öppningsbredd i mm | Vikt i kg | | Pris (exkl. moms) |
|----------------|-----------|-------------------------------|----------------|--------------------|-----------|--|-------------------|
| 3429090 | 1,30 | 0,54 | 7 | 1.300 | 226 | | 30.030 kr. |
| 3429100 | 1,50 | 0,63 | 8 | 1.300 | 249 | | 32.560 kr. |
| 3429110 | 1,70 | 0,71 | 9 | 1.300 | 268 | | 34.870 kr. |
| 3429120 | 2,05 | 0,87 | 11 | 1.300 | 304 | | 38.940 kr. |
| 3430650 | 2,40 | 1,02 | 13 | 1.300 | 355 | | 42.130 kr. |

3:e funktion krävs



ENSILAGEHACK PROFI-CUT.

För att dela upp ensilaget under arbetet, eggens tänder ger en rak skärkant.

| Beställningsnr | Bredd i m | Volym i m ³ | Djup i mm | Öppningsbredd i mm | Antal pinnar | Vikt i kg | Pris (exkl. moms) |
|--|-----------|------------------------|-----------|--------------------|--------------|-----------|-------------------|
| 3334760 | 1,28 | 0,87 | 790 | 856 | 10 | 500 | 49.995 kr. |
| 2449320 | 1,52 | 1,05 | 790 | 856 | 13 | 530 | 54.890 kr. |
| 3306680 | 1,88 | 1,28 | 790 | 856 | 16 | 730 | 74.745 kr. |
| Avskjutningsanordning | | | | | | | |
| 3521560 | | | | | | | 2.530 kr. |
| 3:e funktion krävs två avskjutare krävs för bredden 1,88 m. | | | | | | | |

DUNGGABEL.

För lastning av dynga. Anpassningen av tänderna förhindrar att lasten går förlorad.



| Beställningsnr | Bredd i m | Pinnarnas längd i mm | Antal pinnar | Vikt i kg | | | Pris (exkl. moms) |
|---|-----------|----------------------|--------------|-----------|--|--|-------------------|
| 3364760 | 1,25 | 810 | 7 | 125 | | | 10.395 kr. |
| 3364690 | 1,50 | 810 | 8 | 145 | | | 12.925 kr. |
| 3364520 | 1,75 | 810 | 10 | 165 | | | 15.455 kr. |
| Sidopinnar (uppgifter per set) | | | | | | | |
| 3534780 | | | | | | | 1.485 kr. |
| 3611820 | 2,00 | 810 | 11 | 243 | | | 20.845 kr. |
| 3611830 | 2,00 | 1.100 | 11 | 264 | | | 23.265 kr. |
| 3611930 | 2,25 | 1.100 | 12 | 288 | | | 31.020 kr. |
| 3660460 | 2,50 | 1.100 | 14 | 318 | | | 33.275 kr. |
| Sidopinnar (uppgifter per set) | | | | | | | |
| 3534780 | | | | | | | 1.705 kr. |
| Lastgaller (för gafflar från 2,00 m arbetsbredd) | | | | | | | |
| 3599680 | 2,00 | | | 40 | | | 3.190 kr. |

Gripskopor med brett som vet vad de tål. De sätter till och med hjullastare på plats. Proffs för ProfiLine



GRIPSKOPA.

För alla slags ensilage:
perfekt för direkt lastning och transport.

| Beställningsnr | Bredd i m | Öppningsbredd i mm | Volym i m ³ | Vikt i kg | Pris (exkl. moms) |
|---|-----------|--------------------|------------------------|-----------|-------------------|
| 3687650 * | 1,60 | 1.480 | 0,88 | 512 | 44.330 kr. |
| 3687660 | 1,80 | 1.480 | 1,00 | 549 | 47.520 kr. |
| 3687670 | 2,00 | 1.480 | 1,10 | 601 | 50.710 kr. |
| 3687680 | 2,20 | 1.480 | 1,21 | 641 | 52.580 kr. |
| 3687690 | 2,50 | 1.480 | 1,38 | 753 | 68.475 kr. |
| Opcional: bicos para milho (preço por unidade) | | | | | |
| 3635370 | | | | | 1.980 kr. |

3:e funktion krävs | * Se sidan 47.

AVFALLSSKOPA.

Universalredskap, särskilt för skrymmande material.



| Beställningsnr | Bredd i m | Öppningsbredd i mm | Volym i m ³ | Vikt i kg | Pris (exkl. moms) |
|-------------------------------------|-----------|--------------------|------------------------|-----------|-------------------|
| 3591550 | 1,80 | 1.480 | 1,00 | 557 | 39.490 kr. |
| 3632970 | 2,00 | 1.480 | 1,10 | 605 | 42.240 kr. |
| 3591560 | 2,20 | 1.480 | 1,21 | 636 | 43.945 kr. |
| 3602920 | 2,50 | 1.480 | 1,38 | 762 | 57.035 kr. |
| Sidoplåt (uppgifter per set) | | | | | |
| 3660080 | | | | | 4.510 kr. |

3:e funktion krävs

NY!

GRAPPLE BUCKET.

Multifunktionellt redskap, alltid med ett handtag.



| Beställningsnr | Bredd i m | Öppningsbredd i mm | Volym i m ³ | Vikt i kg | Pris (exkl. moms) |
|----------------|-----------|--------------------|------------------------|-----------|-------------------|
| 3789180 | 2,20 | 1.460 | 0,87 | 673 | 69.850 kr. |
| 3789190 | 2,40 | 1.690 | 0,94 | 714 | 77.000 kr. |
| 3789200 | 2,60 | 1.810 | 1,01 | 762 | 80.850 kr. |

3:e funktion krävs



TILL BALARNA, KLARA, FÄRDIGA, GÅ!

SOMMAREN ÄR BALARNAS HÖGSÄSONG – FÖRBERED DIG I TID: MED BALVERKTYG FRÅN STOLL.

Runda eller fyrkantiga balar, med eller utan plast: hos STOLL hittar du alltid redskapet du behöver..



BALGRIP FÖR INPLASTADE BALAR H.

Perfekt för inplastade runda balar. Det finns inga vassa kanter som kan skada plasten.

| Beställningsnr | Vikt i kg | | | | | | Pris (exkl. moms) |
|----------------|-----------|--|--|--|--|--|-------------------|
| 2364610 | 225 | | | | | | 27.885 kr. |

För runda balar med \emptyset från 1,00 m till 1,80 m / för fyrkantiga balar med \emptyset 1,60 m | **3:e funktion krävs**

BALGRIP FÖR INPLASTADE BALAR PRO H.

För säker hantering av inplastade runda och fyrkantiga balar.

| Beställningsnr | Vikt i kg | | | | | | Pris (exkl. moms) |
|----------------|-----------|--|--|--|--|--|-------------------|
| 3395020 | 305 | | | | | | 34.815 kr. |

Största/minsta öppning: 2,05 m / 0,65 m | Effektivt djup: 1,20 m | Transportbredd: 1,35 m | För runda och fyrkantiga plastade balar | **3:e funktion krävs**

BALTRANSPORTMASKIN BAK.

För att transportera rundbalar och inplastade balar bakom lastaren.

| Beställningsnr | Vikt i kg | | | | | | Pris (exkl. moms) |
|----------------|-----------|--|--|--|--|--|-------------------|
| 3336750 | 115 | | | | | | 8.855 kr. |

Traktorns bakre trepunktslyft eller triangelanordning | Greppområde från 0,94 m till 1,34 m i intervaller om 5 cm / Lyftarmens bomlängd 1,28 m

BALTRANSPORTMASKIN H.

Perfekt för att transportera runda balar.

| Beställningsnr | Vikt i kg | | | | | | Pris (exkl. moms) |
|----------------|-----------|--|--|--|--|--|-------------------|
| 3380410 | 105 | | | | | | 9.350 kr. |

För rundbalar | Greppområde från 0,82 m till 1,22 m / Balkens längd 1,28 m / Rörets diameter 0,16 m

STOLLS balgripar är det perfekta valet för balar av alla storlekar.



RULL-BALSPJUT.

Passar alla slags balar.

| Beställningsnr | Vikt i kg | | | | | | Pris (exkl. moms) |
|----------------|-----------|--|--|--|--|--|-------------------|
| 3573240 | 245 | | | | | | 24.145 kr. |

För runda och fyrkantiga plastade balar / gripområde från 0,60 m till 1,85 m | **3:e funktion krävs**



MAXI-BALGRIP H.

Griper, lyfter och lastar upp till två balar samtidigt.

| Beställningsnr | Vikt i kg | | | | | | Pris (exkl. moms) |
|----------------|-----------|--|--|--|--|--|-------------------|
| 2449950 | 150 | | | | | | 26.455 kr. |

För runda och fyrkantiga balar | **3:e funktion krävs**

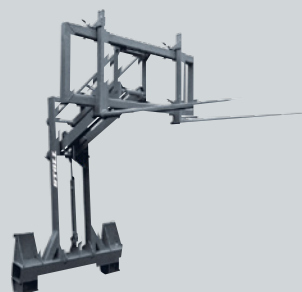

BALSTAPELTRUCK H.

Den integrerade lyftanordningen vinner upp till 1,40 m höjd.

| Beställningsnr | Vikt i kg | | | | | | Pris (exkl. moms) |
|----------------|-----------|--|--|--|--|--|-------------------|
| 1339660 | 260 | | | | | | 29.645 kr. |

För runda och fyrkantiga balar / 1,40 m högre höjd än vid normalhöjd | **3:e funktion krävs**



STORT BALSPJUT.

För säker transport av flera balar staplade balar.

| Beställningsnr | Pinnarnas längd i mm | Vikt i kg | Nyttolast i kg | | | | Pris (exkl. moms) |
|----------------|----------------------|-----------|----------------|--|--|--|-------------------|
| 3611920 | 1.200 hopfällbar | 147 | 1.000 | | | | 13.860 kr. |

För runda och fyrkantiga balar. För säker tomkörning på allmänna vägar kan balpinnarna fällas uppåt.



BIG BALE FORK FOLDING TINES.

Balgaffel med mittpinnar.

| Beställningsnr | Pinnarnas längd i mm | Vikt i kg | Nyttolast i kg | | | | Pris (exkl. moms) |
|----------------|----------------------|-----------|----------------|--|--|--|-------------------|
| 3802030 | 1.113 hopfällbar | 290 | 1000 | | | | 16.500 kr. |

För runda och fyrkantiga balar. För säker tomkörning på allmänna vägar kan balpinnarna fällas uppåt.

Alla kan vara högtravande, men det är få som lever upp till sina löften. Våra pall- och balgafflar är riktiga experter på området.



NY!

BALSPJUT H.

Pinnarnas placering kan ändras
– spjutet passar därför till alla balar.

| Beställningsnr | Lastkapacitet i kg | Pinnarnas längd i mm | Vikt i kg | | | Pris (exkl. moms) |
|--|--------------------|----------------------|-----------|--|--|-------------------|
| 3378240 | - | 1x 800 / 1x 1200 | 92 | | | 7.865 kr. |
| 3411860 | - | 2 x 1200 | 95 | | | 7.975 kr. |
| Ram | | | | | | |
| 3385190 | 1.000 | - | 76 | | | 5.665 kr. |
| Gafflar för tung last (uppgifter per styck) | | | | | | |
| 1330130 | - | 1200 | 9 | | | 1.155 kr. |
| Gafflar för tung last (uppgifter per styck) | | | | | | |
| 0476240 | - | 800 | 5 | | | 1.045 kr. |

För runda och fyrkantiga balar | Extra gafflar kan monteras i efterhand

STORT BALSPJUT HS.

Avståndet mellan pinnarna kan ändras något.
Du kan även montera pallgaffelpinnar på ramen.

| Beställningsnr | Pinnarnas längd i mm | Vikt i kg | | | | Pris (exkl. moms) |
|-------------------------------------|----------------------|-----------|--|--|--|-------------------|
| 3684190 | 1200 | 137 | | | | 14.190 kr. |
| 3684200 | 1200 hopfällbar | 143 | | | | 18.590 kr. |
| Ram HS | | | | | | |
| 3654340 | - | 110 | | | | 7.260 kr. |
| Ram HS (uppgifter per styck) | | | | | | |
| 2400050 | 1200 | 20 | | | | 3.465 kr. |
| 3331520 | 1200 hopfällbar | 23 | | | | 5.665 kr. |

För runda och fyrkantiga balar

PALLET FORK HD + SKID STEER.

Valbar för Euro- eller Skid Steer-montering.

| Beställningsnr | Lastkapacitet i kg | Pinnarnas längd i mm | Vikt i kg | Bredd i mm | ISO | Pris (exkl. moms) |
|---|--------------------|----------------------|-----------|------------|-----------------|-------------------|
| 3779120 | 1.600 | 1200 | 174 | 1250 | Skid Steer/Euro | 15.070 kr. |
| 3779130 | 1.600 | 1.000 | 166 | 1250 | Skid Steer/Euro | 13.530 kr. |
| Ram HD | | | | | | |
| 3779140 | 2.500 | - | 102 | 1250 | - | 8.250 kr. |
| Pallgafflar HD (uppgifter per styck) | | | | | | |
| 3570720 | 1.600 | 1200 | 36 | - | - | 3.410 kr. |
| 3570710 | 1.600 | 1.000 | 32 | - | - | 2.640 kr. |

PALLAR TRYCKET.

**LYFTA, LASTA,
STAPLA – MED STOLLS
PALL GAFFLAR TILL DIN
PROFILINE ARBETAR DU
ALLTID PRECIST:**

- ✓ Pallgafflarna är mycket stabila efter-som STOLL lägger vikt vid en robust konstruktion och bästa material.
- ✓ Du kan placera pinnarna så att det passar dit arbete perfekt: pinnarna kan förskjutas för hand.
- ✓ Den största pallgaffeln kan lyfta upp till 3,5 ton. Därmed hör den till frontlastar-redskapens absoluta topp.

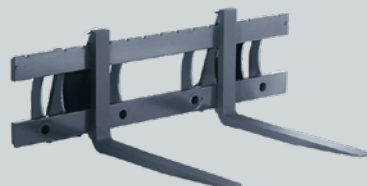
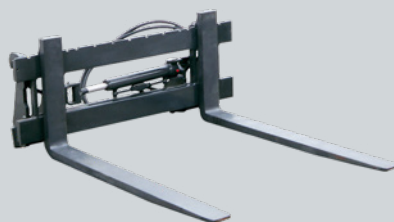
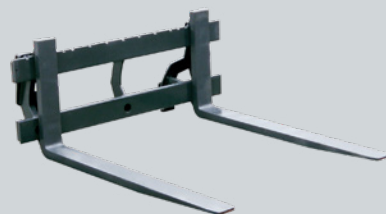

PALLGAFFEL HD.

Gafflarna kan förskjutas helt efter önskemål – föraren kan även montera balspjut på ramen.

| Beställningsnr | Lastkapacitet i kg | Pinnarnas längd i mm | Vikt i kg | Bredd i mm | ISO | Pris (exkl. moms) |
|---|--------------------|----------------------|-----------|------------|----------|-------------------|
| 3646850 | 2.500 | 1.200 | 196 | 1.250 | ISO 2328 | 14.410 kr. |
| 3654360 | 1.600 | 1.200 | 166 | 1.250 | ISO 2328 | 13.310 kr. |
| 3654370 | 1.600 | 1.000 | 158 | 1.250 | ISO 2328 | 11.880 kr. |
| Ram HD | | | | | | |
| 3654340 | 2.500 | | 94 | 1.250 | ISO 2328 | 7.260 kr. |
| Pallgafflar HD (uppgifter per styck) | | | | | | |
| 3570730 | 1.250 | 1.200 | 51 | | ISO 2A | 3.575 kr. |
| 3570720 | 800 | 1.200 | 36 | | ISO 2A | 3.025 kr. |
| 3570710 | 800 | 1.000 | 32 | | ISO 2A | 2.310 kr. |
| Ram inkl. 3 hylsor till pallgafflar | | | | | | |

PALLGAFFEL HD MED SIDOFÖRING.

Gafflarna kan flyttas hydrauliskt efter behov.

| Beställningsnr | Lastkapacitet i kg | Pinnarnas längd i mm | Vikt i kg | Bredd i mm | ISO | Pris (exkl. moms) |
|--|--------------------|----------------------|-----------|------------|----------|-------------------|
| 3614380 | 2.000 | 1.200 | 257 | 1.250 | ISO 2328 | 33.550 kr. |
| Ram HD | | | | | | |
| 3666450 | 2.000 | | 155 | 1.250 | ISO 2328 | 26.400 kr. |
| Pallgafflar HD (uppgifter per styck) | | | | | | |
| 3570730 | 1.250 | 1.200 | 51 | | ISO 2A | 3.575 kr. |
| sidoförskjutning +/- 145 mm 3:e funktion krävs | | | | | | |

PALLGAFFEL HS 1500.

Förutom pallgaffelns pinnar kan dessutom upp till fyra balspjut monteras på ramen.

| Beställningsnr | Lastkapacitet i kg | Pinnarnas längd i mm | Vikt i kg | Bredd i mm | ISO | Pris (exkl. moms) |
|---|--------------------|----------------------|-----------|------------|----------|-------------------|
| 3430830 | 1.600 | 1.000 | 185 | 1.500 | ISO 2328 | 15.455 kr. |
| 3434900 | 1.600 | 1.200 | 200 | 1.500 | ISO 2328 | 16.885 kr. |
| Ram HS 1500 | | | | | | |
| 3434840 | 1.600 | | 115 | 1.500 | ISO 2328 | 10.835 kr. |
| Pallgafflar HS (uppgifter per styck) | | | | | | |
| 3570710 | 800 | 1.000 | 43 | | ISO 2A | 2.310 kr. |
| 3570720 | 800 | 1.200 | 66 | | ISO 2A | 3.025 kr. |

LYFT- HJÄLPEN.

TUNGA LYFT – RÄTT LÄTT.

STOLL-ingenjörernas uttalade målsättning är att utveckla redskap som förenklar jord-bruket. Med mindre mankraft och robust teknik blir din vardag enklare. Det gör även din ProfiLine glad.



Dina arbetsuppgifter blir enkla och effektiva. STOLL ProfiLine-lastaren är byggd för att klara tunga lyft och samtidigt göra din arbetsdag betydligt lättare.

BIGBAG-LYFT.

Utvecklad speciellt för säckar med löst gods med en eller två öglor. Redskapet lyfter lasten över redskapscentrum – därmed får du garanterat fri sikt.

| Beställningsnr | Nyttolast i kg | Vikt i kg | Lyfthöjd över redskapscentrum i mm | | | | Pris (exkl. moms) |
|----------------|----------------|-----------|------------------------------------|--|--|--|-------------------|
| 3602900 | 1.000 | 115 | 1.500 | | | | 13.860 kr. |

För säckar med löst bulkmaterial upp till 1.000 kg

BAG-LIFT H.

Perfekt för säckar med löst gods med fyra öglor.

| Beställningsnr | Nyttolast i kg | Vikt i kg | Lyfthöjd över redskapscentrum i mm | | | | Pris (exkl. moms) |
|----------------|----------------|-----------|------------------------------------|--|--|--|-------------------|
| 2357100 | 1.000 | 180 | 500 | | | | 14.410 kr. |

För säckar med löst bulkmaterial upp till 1.000 kg

LYFTKROK.

För bra balans under transporten. Lasten är centrerad och nära framaxeln.

| Beställningsnr | Lastkapacitet i kg | Vikt i kg | | | | | Pris (exkl. moms) |
|----------------|--------------------|-----------|--|--|--|--|-------------------|
| 2309670 | 2.000 | 16 | | | | | 4.180 kr. |

Kroken har roterande lager

PERFEKT I SKOG OCH MARK.

FRÅN TRÄD TILL TRÄ – STOLLS SKOGS-REDSKAP GÖR ARBETET EFFEKTIVT.

Timmerklon och timmergaffeln är specialister på skogsbruk.



TIMMERKLO H MED HYDRAULISK GRIPTILLSATS.

Grip tag om trädstammarna med griptillsatsen – på så sätt går inget förlorat.

| Beställningsnr | Öppningens storlek i m (fri höjd) | Vikt i kg | | | | Pris (exkl. moms) |
|----------------|-----------------------------------|-----------|--|--|--|-------------------|
| 3390260 | 1,04 | 235 | | | | 30.470 kr. |

3:e funktion krävs



TIMMERGAFFEL.

För att lasta och föra ihop trädstammar.

| Beställningsnr | Vikt i kg | | | | | Pris (exkl. moms) |
|----------------|-----------|--|--|--|--|-------------------|
| 1317750 | 150 | | | | | 15.510 kr. |

GRIPTILLSATS.

Det perfekta komplementet till pallgaffeln när du ska lyfta och lasta trädstammar.

| Beställningsnr | Öppningsbredd i mm | Vikt i kg | | | | Pris (exkl. moms) |
|----------------|--------------------|-----------|--|--|--|-------------------|
| 3548990 | 1.385 | 79 | | | | 11.330 kr. |

Till pallgaffel HD och HS 1500 (måste beställas separat) - 3:e funktion krävs



DET SMARTA TILLBEHÖRET.



FÄSTGALLER.

Håller allt på plats och säkrar lasten bakåt.

| Beställningsnr | Vikt i kg | | | | | | Pris (exkl. moms) |
|--|-----------|--|--|--|--|--|-------------------|
| 3570550 | 23 | | | | | | 2.915 kr. |
| För stort balspjut HS och pallgaffel HD – Passar inte till 1500 mm ramar | | | | | | | |



14 GRADERS ADAPTER.

Allt kvar i skopan tack vare den förbättrade tippvinkeln.

| Beställningsnr | Vikt i kg | | | | | | Pris (exkl. moms) |
|--|-----------|--|--|--|--|--|-------------------|
| 3522000 | 12 | | | | | | 2.365 kr. |
| För bättre tippvinkel (set: 2 vinkeljärn inkl. skruvar) – passar endast till skopor och gödselgafflar. | | | | | | | |



TREPUNKTSADAPTER.

För att montera redskap med krok baktill.

| Beställningsnr | Vikt i kg | | | | | | Pris (exkl. moms) |
|--|-----------|--|--|--|--|--|-------------------|
| 3386990 | 60 | | | | | | 4.895 kr. |
| För redskap med krok med 3P-montering baktill. Bärlast 1,5 t vid dragstångens kopplingspunkt | | | | | | | |



OMBYGGNADSET TILL REDSKAP MED KROK.

För att bygga om redskap med krok till Euro-standard.

| Beställningsnr | Vikt i kg | | | Pris (exkl. moms) |
|--|-----------|--|--|-------------------|
| 1334090 | 19 | | | 3.025 kr. |
| 1 set kompl. anslutningsplåtar (vå + hö) | | | | |



KROKAR OCH ÖGLOR.

Lös sats för att bygga om redskap med krok.

| Beställningsnr | Vikt i kg | | | Pris (exkl. moms) |
|-----------------------------|-----------|--|--|-------------------|
| 3320080 | - | | | 1.430 kr. |
| Löst set: 2 krokor, 2 öglor | | | | |



REDSKAPSSTÄLLNING.

För ordning och reda. Den perfekta förvaringen av upp till fyra redskap.

| Beställningsnr | Bredd i mm | Höjd i mm | Vikt i kg | Pris (exkl. moms) |
|-------------------------|------------|-----------|-----------|-------------------|
| 3523120 | 1,22 | 2,40 | 150 | 13.585 kr. |
| Levereras utan redskap. | | | | |

ADAPTER / SNABBVÄXLINGSRAMAR.

| Beställningsnr | Vikt i kg | | | Pris (exkl. moms) |
|--|-----------|--|--|-------------------|
| 3664360 | 70 | | | 8.690 kr. |
| Adapterram Euro på Tenias | | | | |
| 3551060 | 44 | | | 8.085 kr. |
| Adapterram Euro på Faucheux | | | | |
| 3733790 | 78 | | | 4.950 kr. |
| MX-verktygsadapter för mekanisk låsanordning Euro snabbväxlingsramar | | | | |
| Alternativ: | | | | |
| Snabbväxlingsramar Skid Steer | | | | |
| Snabbväxlingsramar Euro | | | | |
| Snabbväxlingsramar Euro + Alö | | | | |
| Snabbväxlingsramar Euro +SMS | | | | |

STOLL tänker globalt och utanför ramarna. Därför hittar du även smarta speciallösningar till din ProfiLine i vårt sortiment när livet så kräver ibland. STOLL står alltid vid din sida.

ALLA REDSKAP PASSAR – ÄVEN ANDRA TILLVERKARES.

- ✓ Kunden kan montera alla redskap som har eurofäste på en frontlastare i serien ProfiLine och Solid från STOLL.
- ✓ Även andra tillverkares kopplingsystem passar till dessa frontlastare – tack vare vår kombi-kopplingsram.



Tenias adapter



Euro



MX-verktygsadapter för Euro snabbväxlingsramar



Euro + Alö



Skid Steer



Euro + SMS

SOLIDA ALLKONSTNÄRER.

MÅNGA OLIKA ANVÄNDNINGSMÖJLIGHETER TACK VARE SMARTA VERKTYG, DET ÄR VÅRT SOLID-REDSKAPSSORTIMENT. SOM VANLIGT SJÄLVKLART AV BÄSTA STOLL-KVALITET OCH TILLBÄSTA KVALITET-/PRISFÖRHÅLLANDE. VÅRA REDSKAP GER VERKLIGEN ALLT OCH PASSAR PERFEKT TILL DIN SOLID.

- ✓ Lätta att hantera.
- ✓ Flexibla användningsområden.
- ✓ Lång livslängd.



NY!

TOP GRIPPER PALLET FORK GLOBAL.

Det perfekta komplementet till pallgaffeln för att hämta eller lasta timmer.

| Beställningsnr | Öppningsbredd i mm | Vikt i kg | | | | | Pris (exkl. moms) |
|----------------|--------------------|-----------|--|--|--|--|-------------------|
| 3793930 | 900 | 45 | | | | | 2.970 kr. |

PALLGAFFEL.

Pallstning lätt och enkelt. Tack vare den stabila konstruktionen kan du lasta upp till 1000 kg med pallgaffeln på en gång. Anpassa avståndet mellan pallgaffelns pinnar efter dina behov.

| Beställningsnr | Lastkapacitet i kg | Pinnarnas längd i mm | Vikt i kg | Bredd i mm | ISO | | Pris (exkl. moms) |
|--|--------------------|----------------------|-----------|------------|----------|--|-------------------|
| Pallgaffel | | | | | | | |
| 3567980 | 1.000 | 1.000 | 113 | 1.200 | ISO 2328 | | 9.240 kr. |
| Ram | | | | | | | |
| 3567990 | 1.000 | - | 59 | 1.200 | ISO 2328 | | 4.840 kr. |
| Pallgafflar (uppgifter per styck) | | | | | | | |
| 3570700 | 500 | 1.000 | 27 | | ISO 1A | | 2.200 kr. |

SOLID BUCKET U SKID STEER.

För allt laddningsarbete.

| Beställningsnr | Bredd i m | Höjd i m | Djup i m | Struken volym i m ³ | Skopad volym i m ³ | Vikt i kg | Pris (exkl. moms) |
|----------------|-----------|----------|----------|--------------------------------|-------------------------------|-----------|-------------------|
| 3550530 | 1,40 | 695 | 730 | 0,45 | 0,36 | 89 | 9.020 kr. |
| 3550540 | 1,60 | 695 | 730 | 0,52 | 0,41 | 100 | 9.460 kr. |
| 3550550 | 1,85 | 695 | 730 | 0,61 | 0,48 | 125 | 10.120 kr. |
| 3550560 | 2,10 | 695 | 730 | 0,7 | 0,55 | 166 | 11.880 kr. |

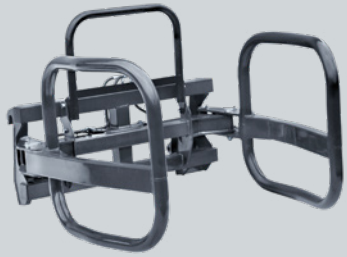

BALGRIP FÖR INPLASTADE BALAR.

Håller inplastade balar hela. Balgripet för inplastade balar har inga vassa kanter och har tagits fram speciellt för att transportera plastade balar.

| Beställningsnr | Öppningsbredd i mm (största/minsta) | Vikt i kg | | | | Pris (exkl. moms) |
|--|-------------------------------------|-----------|--|--|--|-------------------|
| 3714810 | 1.400/800 | 114 | | | | 24.365 kr. |
| För runda balar \varnothing från 0,80 m till 1,40 m, 3:e funktion krävs | | | | | | |

BALSPJUT.

Ett spjut till alla balar. Transportera runda eller fyrkantiga balar tryggt och säkert med balspjutet. Spjuten placeras i 4 lägen i ramen allt efter användningens krav.



| Beställningsnr | Lastkapacitet i kg | Pinnarnas längd i mm | Vikt i kg | | | Pris (exkl. moms) |
|--|--------------------|----------------------|-----------|--|--|-------------------|
| 3611810 | 700 | 2 x 800 | 68 | | | 6.600 kr. |
| 3608420 | 700 | 2 x 1.200 | 76 | | | 6.820 kr. |
| Ram | | | | | | |
| 3608430 | - | - | 58 | | | 4.510 kr. |
| Spjut | | | | | | |
| 0476240 | - | 800 | 5 | | | 1.045 kr. |
| Spjut | | | | | | |
| 1330130 | - | 1.200 | 9 | | | 1.155 kr. |
| Balspjutet har utvecklats för att hantera runda och kvadratiska balar. | | | | | | |

LÄTTMATERIALSKOPA.

Perfekt för lätta till medeltunga material. Även löst gods går mycket bra att lasta med skopan.



| Beställningsnr | Bredd i m | Skopad volym i m ³ | Struken volym i m ³ | Vikt i kg | | Pris (exkl. moms) |
|----------------|-----------|-------------------------------|--------------------------------|-----------|--|-------------------|
| 3774650 | 1,20 | 0,39 | 0,31 | 88 | | 6.985 kr. |
| 3550490 | 1,40 | 0,45 | 0,36 | 99 | | 7.205 kr. |
| 3550500 | 1,60 | 0,52 | 0,41 | 109 | | 8.030 kr. |
| 3550510 | 1,85 | 0,61 | 0,48 | 131 | | 9.075 kr. |
| 3550520 | 2,10 | 0,70 | 0,55 | 171 | | 10.615 kr. |

Redskapens superhjältar. Rustade för alla utmaningar står dessa redskap vid din sida. Tillförlitliga och kraftfulla.





KOMPAKTA REDSKAP.

PERFEKTA FÖR ALLA UPPGIFTER, ÄVEN DÄR DET KAN BLI TRÅNGT – DET OMFATTANDE REDSKAPSSORTIMENTET FRÅN STOLL. VÅRA LÖSNINGAR TILL COMPACTLINE ÖVERTYGAR GENOM ATT VARA LÄTTMANÖVRERADE, EFFEKTIVA OCH KRÄVA LITE UNDERHÅLL.

- ✓ Skovla, gripa eller lasta – STOLLs redskap erbjuder en passande lösning till varje uppgift. Vid huset eller gården, i skogen eller trädgården!
- ✓ Alla redskap är utrustade med ett Skid Steer-fäste för att ge föraren fri sikt över arbetsområdet.
- ✓ Små är också starka: redskapens lätta och kompakta konstruktion passar därför utmärkt till CompactLine.

Sandlådan tillhör det förgångna. Våra skovlar till CompactLine lastar, samlar och griper precis som de riktigt stora.

NY!

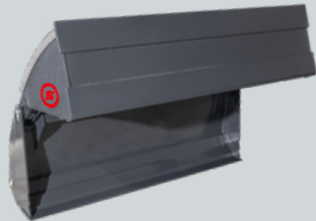

4 IN 1 BUCKET SKID STEER.

Skotta, gripa, nivellera, lyfta - allt med en enda spade, allt med lätthet!

| Beställningsnr | Bredd i m | Höjd i m | Skopad volym i m ³ | Struken volym i m ³ | Öppningsbredd i mm | Vikt i kg | Pris (exkl. moms) |
|----------------|-----------|----------|-------------------------------|--------------------------------|--------------------|-----------|-------------------|
| 3771700 | 1,40 | 590 | 0,19 | 0,16 | 680 | 152 | 19.250 kr. |
| 3771710 | 1,60 | 590 | 0,21 | 0,18 | 680 | 167 | 20.900 kr. |

NY!



FC BUCKET EURO.

För allt laddningsarbete.

| Beställningsnr | Bredd i m | Höjd i m | Djup i m | Struken volym i m ³ | Skopad volym i m ³ | Vikt i kg | Pris (exkl. moms) |
|----------------|-----------|----------|----------|--------------------------------|-------------------------------|-----------|-------------------|
| 3799110 | 1,25 | 565 | 655 | 0,22 | 0,25 | 73 | 7.425 kr. |
| 3799100 | 1,25* | 565 | 535 | 0,15 | 0,17 | 62 | 7.700 kr. |
| 3799120 | 1,40 | 565 | 655 | 0,25 | 0,28 | 79 | 9.625 kr. |
| 3799130 | 1,60 | 565 | 655 | 0,28 | 0,32 | 87 | 10.835 kr. |
| 3799140 | 1,75 | 565 | 655 | 0,31 | 0,35 | 93 | 12.045 kr. |

* för CompactLine FC 150 P

NY!

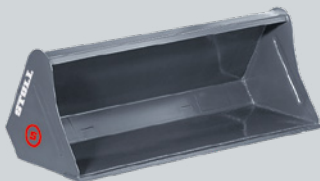

FC BUCKET SKID.

För allt laddningsarbete.

| Beställningsnr | Bredd i m | Höjd i m | Djup i m | Struken volym i m ³ | Skopad volym i m ³ | Vikt i kg | Pris (exkl. moms) |
|----------------|-----------|----------|----------|--------------------------------|-------------------------------|-----------|-------------------|
| 3769440 | 1,25 | 565 | 655 | 0,22 | 0,25 | 70 | 7.260 kr. |
| 3769430 | 1,25* | 565 | 535 | 0,15 | 0,17 | 58 | 7.535 kr. |
| 3769450 | 1,40 | 565 | 655 | 0,25 | 0,28 | 76 | 9.405 kr. |
| 3769460 | 1,60 | 565 | 655 | 0,28 | 0,32 | 84 | 10.615 kr. |
| 3769470 | 1,75 | 565 | 655 | 0,31 | 0,35 | 90 | 11.770 kr. |

* för CompactLine FC 150 P

Kompakta STOLL-verktyg är riktiga allkonstnärer vare sig du ska arbeta med balar, lasta om pallar, flytta trädstammar eller ta dig an andra utmaningar. Ditt dagliga arbete går ut på att kara av olika kniviga uppgifter.

BUCKET WITH GRAPPLE.

Universalgripdonet, eftersom den slutna botten gör att även vått och/eller löst material kan transporteras.



| Beställningsnr | Bredd i m | Höjd i m | Djup i m | Öppningsbredd i mm | Vikt i kg | | Pris (exkl. moms) |
|----------------|-----------|----------|----------|--------------------|-----------|--|-------------------|
| 3535300 | 1,20 | 0,67 | 0,60 | 950 | 115 | | 19.965 kr. |
| 3535310 | 1,45 | 0,67 | 0,60 | 950 | 130 | | 21.505 kr. |

3:e funktion krävs

SILOGRIP.

Perfekt för att lyfta och lasta gödsel, kompost, sly och ensilage.



| Beställningsnr | Bredd i m | Höjd i m | Djup i m | Öppningsbredd i mm | Vikt i kg | | Pris (exkl. moms) |
|----------------|-----------|----------|----------|--------------------|-----------|--|-------------------|
| 3535320 | 1,20 | 0,69 | 0,61 | 950 | 120 | | 23.265 kr. |
| 3535330 | 1,45 | 0,69 | 0,61 | 950 | 135 | | 24.915 kr. |

3:e funktion krävs

GRIPGAFFEL.

Ett måste för skogsbruk och landskapsvård: dess stabila pinnar griper tag om skrymmande virke och trädstammar.

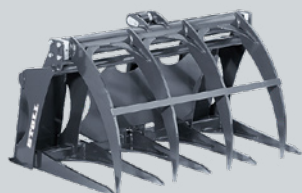

| Beställningsnr | Bredd i m | Öppningsbredd i mm | Vikt i kg | | | | Pris (exkl. moms) |
|----------------|-----------|--------------------|-----------|--|--|--|-------------------|
| 3508220 | 1,15 | 870 | 130 | | | | 17.875 kr. |

3:e funktion krävs

GÖDSELGAFFEL.

För att lasta gödsel och kompost.



| Beställningsnr | Bredd i m | Höjd i m | Djup i m | Vikt i kg | | | Pris (exkl. moms) |
|----------------|-----------|----------|----------|-----------|--|--|-------------------|
| 3509620 | 1,21 | 0,56 | 0,67 | 68 | | | 10.285 kr. |
| 3535290 | 1,45 | 0,56 | 0,67 | 79 | | | 11.550 kr. |



BALSPJUT.

Kompakt balhantering på trånga gårdar eller i stall.

| Beställningsnr | Pinnarnas längd i mm | Vikt i kg | Lastkapacitet i kg | | | | Pris (exkl. moms) |
|--|----------------------|-----------|--------------------|--|--|--|-------------------|
| 3486330 | 800 | 60 | 1.000 | | | | 8.525 kr. |
| Ram | | | | | | | |
| 3486100 | - | 36 | - | | | | 4.455 kr. |
| Balspjut (uppgifter per styck) | | | | | | | |
| 3486320 | 800 | 12 | 500 | | | | 2.035 kr. |
| Tillval pallgafflar (uppgifter per styck) | | | | | | | |
| 3486290 | 800 | 12 | 500 | | | | 2.035 kr. |



PALLGAFFEL.

Det klassiska valet för att lasta pallar.

| Beställningsnr | Lastkapacitet i kg | Pinnarnas längd i mm | Vikt i kg | Griptillsats kompatibilitet | | | Pris (exkl. moms) |
|---|--------------------|----------------------|-----------|-----------------------------|--|--|-------------------|
| 3486070 | 1.000 | 800 | 60 | 3520780 (p. 43) | | | 8.525 kr. |
| 3733280 | 1.000 | 1.000 | 113 | 3548990 (p. 35) | | | 10.175 kr. |
| Ram | | | | | | | |
| 3486100 | - | - | 36 | 3520780 (p. 43) | | | 4.455 kr. |
| 3733290 | - | - | 59 | 3548990 (p. 35) | | | 5.775 kr. |
| Pallgafflar (uppgifter per styck) | | | | | | | |
| 3486290 | 500 | 800 | 12 | 3520780 (p. 43) | | | 2.035 kr. |
| 3570700 | 500 | 1.000 | 27 | 3548990 (p. 35) | | | 2.200 kr. |
| Tillval balspjut (uppgifter per styck) | | | | | | | |
| 3486320 | 500 | 800 | 12 | 3520780 (p. 43) | | | 2.035 kr. |



GRIPTILLSATS.

Det perfekta komplementet till pallgaffeln när du ska lyfta och lasta trädstammar.

| Beställningsnr | Öppningsbredd i mm | Vikt i kg | | | | | Pris (exkl. moms) |
|----------------|--------------------|-----------|--|--|--|--|-------------------|
| 3520780 | 870 | 40 | | | | | 7.095 kr. |

För CompactLine pallgaffel (måste beställas separat) | **3:e funktion krävs**



TIMMERGRIP.

Lyfter upp och lastar trädstammar var för sig.

| Beställningsnr | Bredd i m | Öppningsbredd i mm (max) | Vikt i kg | | | | Pris (exkl. moms) |
|---|-----------|--------------------------|-----------|--|--|--|-------------------|
| 3556810 | 0,29 | 750 | 115 | | | | 21.725 kr. |
| Timmergrip utan arm (kan kombineras med grävmaskinens arm) | | | | | | | |
| 3611140 | | | | | | | 16.170 kr. |
| Rotator valfritt (Ventil för 4:e funktion utgår) | | | | | | | |
| 3601520 | | | | | | | 19.195 kr. |
| 3:e funktion krävs | | | | | | | |



GRÄVMASKIN.

Gräver ut smala, djupa diken – upp till 1,16 m under marken.

| Beställningsnr | Bredd i m | Arbetsdjup under mark (m) | Svängradie | Vikt i kg | | | Pris (exkl. moms) |
|---|-----------|---------------------------|------------|-----------|--|--|-------------------|
| 3557480 | 0,30 | 1,16 | 118° | 105 | | | 14.465 kr. |
| Grävmaskin utan arm (kan kombineras med timmergripens arm) | | | | | | | |
| 3611160 | | | | | | | 9.075 kr. |
| Svängradie | | | | | | | |
| 3599580 | 0,80 | | | | | | 8.250 kr. |
| 3:e funktion krävs | | | | | | | |



TREPUNKTSADAPTER.

För att montera CompactLine-redskap baktill på traktorn.

| Beställningsnr | Nyttolast i kg | Vikt i kg | | | | | Pris (exkl. moms) |
|----------------|----------------|-----------|--|--|--|--|-------------------|
| 3601100 | 500 | 38 | | | | | 6.710 kr. |

Behöver du en kompis? Här är vi. Avund är inte vår melodi. Vi över-tygar hellre. Och just därför har vi konstruerat en adapterram till CompactLine så att du kan komplettera din traktor och lastare från en annan tillverkare med våra redskap.

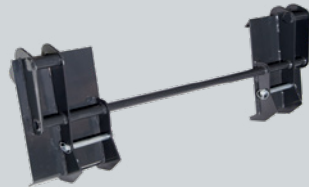

ADAPTERRAM EURO-SKID.

För att montera redskap med eurofäste på ett Skid Steer-fäste.

| Beställningsnr | Vikt i kg | | | | Pris (exkl. moms) |
|----------------|-----------|--|--|--|-------------------|
| 3547310 | 23,5 | | | | 5.335 kr. |

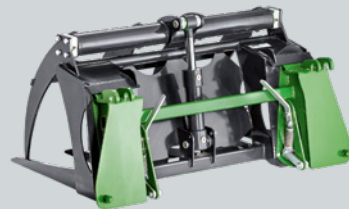

REDSKAPSADAPTER FÖR JOHN DEERE KOMPAKT-FRONTLASTARE.

Äkta STOLL-kvalitet på John Deere kompakt-lastare.

| Beställningsnr | Vikt i kg | | | | Pris (exkl. moms) |
|----------------|-----------|--|--|--|-------------------|
| 3571680 | 30 | | | | 5.775 kr. |

REKOMMENDERAD REDSKAPSBREDD.

| Bredd | FZ 36-20 FZ 36-24 FS 36-24 | FZ 39-23* | FZ 39-27* FZ 39-31* FS 39-27 FS 39-31 FS IB+ 39-35 | FZ 41-25* | FZ 41-29* | FZ 41-33* FS 41-33 FS IB+ 41-37 | FZ 43-27* FZ 43-30* FZ 43-34* FS 43-34 FS 43-38* | FZ 46-26* FZ 46-29* FZ 46-33* FZ 46-37* FS IB+ 46-37 | FZ 48-33* FZ 48-37* FZ 48-42* | Solid 28-14 P | Solid 30-16 P/H | Solid 35-18 P/H | Solid 38-20 P/H | Solid 40-22 P/H |
|--|----------------------------------|-----------|--|-----------|-----------|---------------------------------------|--|--|-------------------------------------|------------------|--------------------|--------------------|--------------------|--------------------|
| Robust U - Universalskovel | | | | | | | | | | | | | | |
| 1,15 m | • | | | | | | | | | • | • | • | | |
| 1,30 m | • | • | • | | | | | | | • | • | • | • | |
| 1,50 m | • | • | • | | | | | | | | • | • | • | |
| 1,70 m | | • | • | • | • | • | | | | | | | • | • |
| 1,90 m | | • | • | • | • | • | | | | | | | • | • |
| 2,05 m | | | | • | • | • | | | | | | | | • |
| 2,20 m | | | | • | • | • | • | | | | | | | |
| 2,40 m | | | | | | • | • | • | • | | | | | |
| Robust M - Maxi-skovel till löst bulkmaterial | | | | | | | | | | | | | | |
| 2,05 m | | | | • | • | • | • | • | • | | | | | |
| 2,20 m | | | | • | • | • | • | • | • | | | | | |
| 2,40 m | | | | | | • | • | • | • | | | | | |
| 2,60 m | | | | | | | • | • | • | | | | | |
| Robust S / T - Tung serie | | | | | | | | | | | | | | |
| 1,50 m | | • | • | • | • | • | | | | | | | • | • |
| 1,70 m | | • | • | • | • | • | • | • | • | | | | • | • |
| 1,90 m | | | | • | • | • | • | • | • | | | | | • |
| 2,05 m | | | | • | • | • | • | • | • | | | | | |
| 2,20 m | | | | • | • | • | • | • | • | | | | | |
| 2,40 m | | | | | | • | • | • | • | | | | | |
| 2,60 m | | | | | | | • | • | • | | | | | |

* Värdena motsvarar samma märkta modell från ProfiLine ISOBUSConnected-serien märkt IB+.

| Bredd | FZ 36-20 FZ 36-24 FS 36-24 | FZ 39-23* | FZ 39-27* FZ 39-31* FS 39-27 FS 39-31 FS IB+ 39-35 | FZ 41-25* | FZ 41-29* | FZ 41-33* FS 41-33 FS IB+ 41-37 | FZ 43-27* FZ 43-30* FZ 43-34* FS 43-34 FS 43-38* | FZ 46-26* FZ 46-29* FZ 46-33* FZ 46-37* FS IB+ 46-37 | FZ 48-33* FZ 48-37* FZ 48-42* | Solid 28-14 P | Solid 30-16 P/H | Solid 35-18 P/H | Solid 38-20 P/H | Solid 40-22 P/H |
|---------------------------------|----------------------------------|-----------|--|-----------|-----------|---------------------------------------|--|--|-------------------------------------|------------------|--------------------|--------------------|--------------------|--------------------|
| Gödselgaffel | | | | | | | | | | | | | | |
| 1,25 m / 7 Spjut 0,81m lg. | • | • | • | • | • | | | | | | • | • | • | |
| 1,50 m / 8 Spjut 0,81m lg. | | • | • | • | • | • | | | | | | | • | • |
| 1,75 m / 8 Spjut 0,81m lg. | | • | • | • | • | • | • | • | • | | | | | • |
| 2,00 m / 11 Spjut 0,81m lg. | | | | | • | • | • | • | • | | | | | |
| 2,00 m / 11 Spjut 1,1m lg. | | | | | | | • | • | • | | | | | |
| 2,25 m / 12 Spjut 1,1m lg. | | | | | | | • | • | • | | | | | |
| 2,50 m / 14 Spjut 1,1m lg. | | | | | | | | • | • | | | | | |
| Gripskopa / Avfallsskopa | | | | | | | | | | | | | | |
| 1,60 m* | • | • | • | • | • | • | • | • | • | | | | | |
| 1,80 m | | • | • | • | • | • | • | • | • | | | | | |
| 2,00 m | | | • | • | • | • | • | • | • | | | | | |
| 2,20 m | | | | • | • | • | • | • | • | | | | | |
| 2,50 m | | | | | | | | • | • | | | | | |
| Multifunktionsskopa HD | | | | | | | | | | | | | | |
| 2,05 m | | • | • | • | • | • | • | • | • | | | | • | • |
| 2,20 m | | | | • | • | • | • | • | • | | | | | |
| 2,50 m | | | | | | • | • | • | • | | | | | |
| Gaffelskopa | | | | | | | | | | | | | | |
| 1,50 m | • | • | • | | | | | | | | • | • | • | |
| 1,70 m | | • | • | • | • | • | | | | | | • | • | |
| 2,05 m | | • | • | • | • | • | • | | | | | | • | |
| 2,20 m | | | | • | • | • | • | | | | | | | |

* Gripskopa / Avfallsskopa 1,60 m: Passar inte för bred lastarm

* Värdena motsvarar samma märkta modell från ProfiLine ISOBUSConnected-serien märkt IB+.

VÅRT KOMPETENTA TEAM ÖVER HELA VÄRLDEN.

TYSKLAND

Sales Manager for Germany, Austria, Switzerland+L

Markus Jankowski

Telefon: +49 (0) 5344 20 126
Mobil: +49 (0) 171 566 02 51
E-mail: mj@stoll-germany.com

Oberbayern, Schwaben/Allgäu, Mittelfranken, Tübingen

Peter August

Mobil: +49 (0) 171 566 0254
E-mail: pau@stoll-germany.com

Oberfranken, Unterfranken, Oberpfalz, Niederbayern

Jens Bartenstein

Mobil: +49 (0) 170 638 56 00
E-mail: jba@stoll-germany.com

Baden-Württemberg, Schweiz

Michael Bosch

Telefon: +49 (0) 171 566 02 31
E-mail: mbo@stoll-germany.com

Sachsen, Südbrandenburg, Ost-Süd-Sachsen-Anhalt, Ostthüringen

Markus Burk

Telefon: +49 (0) 35875 67 504
Mobil: +49 (0) 171 566 94 15
E-mail: mb@stoll-germany.com

Niedersachsen, Westmecklenburg, Nördliches Sachsen-Anhalt, Schleswig-Holstein

Adrian Knop

Mobil: +49 (0) 171 / 5 66 02 18
E-mail: ako@stoll-germany.com

Hessen, Rheinland-Pfalz, Nordrhein-Westfalen, Saarland, Luxemburg

Martin Schulze

Mobil: +49 (0) 171 566 02 45
E-mail: msh@stoll-germany.com

FRANKRIKE

Regional Representative and Inspecteur commercial - South France

Lionel Dalmont

Telefon: +33 6 88 15 44 03
E-mail: ld@stoll-france.fr

Regional Representative and Inspecteur commercial - East France

Yann Charles

Telefon: +33 6 85 71 31 01
E-mail: yc@stoll-france.fr

Regional Representative and Inspecteur commercial - Western France

Julien Langlois

Telefon: +33 6 47 66 63 31
E-mail: jl@stoll-france.fr

Regional Representative and Inspecteur commercial - Central and Western France

Florent Texier

Telefon: +33 6 45 16 52 81
E-mail: ft@stoll-france.fr

BELGIEN , NEDERLÄNDERNA

Sales organization Netherlands and Belgium, Area Sales Manager

G. A. Stoevelaar

Telefon: +31 523 270851
E-mail: gst@stoll-germany.com

POLEN

Area Sales Manager

Karol Rajkowski

Mobil: +48 667 017 379
E-mail: kra@stoll-germany.com

ÖSTERRIKE

Area Sales Manager

Alexander Schätzl

Mobil: +43(664)4625360
E-mail: asc@stoll-germany.com

NORDEUROPA

Area Sales Manager

Peter Korning Ove

Telefon: +45 40 17 27 39
E-mail: po@stoll-germany.com

SYDÖSTRA EUROPA

Area Sales Manager South East Europe

Petko Petrov

Mobil: +49 171 5660255
E-mail: pp@stoll-loaders.com

ÖSTEUROPA

Area Sales Manager

Serhiy Hryn

Telefon: +49 5344 20 122
Mobil: +49 170 638 56 04
E-mail: shr@stoll-germany.com

USA , KANADA

STOLL AMERICA LLC.

Thomas Neil

Mobil: (604) 340-4730
E-mail: thomas.neal@stoll-loaders.com

ASIEN, AFRIKA

Area Sales Manager Asia / South East Asia

Torben Meyer

Telefon: +49 (0) 171 227 13 91
E-mail: tm@stoll-germany.com

INTERNATIONELL

International Sales Manager

Torben Meyer

Mobile: +49 (0) 171 227 13 91
E-mail: tm@stoll-germany.com



ALLMÄN.

BETALNINGSVILLKOR:

Överenskomna leveranser sker i enlighet med våra försäljnings- och le-ansvillkor. De angivna priserna är avsedda för handel och handel. Priser och teknisk information är icke-bindande. Det är möjligt att både priser och teknisk information har förändrats under tiden eller, på grund av speciella omständigheter, kan andra priser eller teknisk information gälla i enskilda fall. Kontakta oss för att få ett bindande erbjudande.

När denna prislista framträder tappar alla tidigare priser sin giltighet. Icke-bindande priser i netto fritt fabrikspris exklusive förpackningar.

Rekommenderat försäljningspris i SEK.

Med förbehåll för ändringar. Illustrationer delvis med specialutrustning. Frontlastare måste alltid parkeras med lämpligt verktyg. Av illustrationsskäl har detta utelämnats från några av illustrationerna. STOLL-tillbehören och de komponenter som erbjuds är endast avsedda för avsedd användning med STOLL frontlastare.





Wilhelm STOLL Maschinenfabrik GmbH
Bahnhofstr. 21 | 38268 Lengede
Telefon: +49 (0) 53 44 / 20-222
E-mail: info@stoll-germany.com



www.stoll-loaders.com

D-Stoll-Pricelist-2025-v03-20250327-P1619-SE-3807980